

پودا پانی  
موتورز

---

دفترچه راهنمای خودرو

نماینده فروش و خدمات پس از فروش (کد ۵۱۰) مدیران خودرو

☎ ۵۱۱\_۲۱۰۰۰۰۲۱

**به نام خدا**

**دفترچه راهنمای**

**استفاده از خودروی**

**TIGGO 8 PRO 2.0 TGDI**



### پیشگفتار

بابت انتخاب و خرید خودروی جدید شرکت چری از شما متشکریم. جهت استفاده و نگهداری صحیح از خودروی خود و آشنایی با ویژگی‌ها و امکانات آن، توصیه می‌شود مطالب و دستورالعمل‌های این دفترچه را به دقت مطالعه نمایید. پس از مطالعه بهتر است دفترچه را جهت مراجعات بعدی در داخل خودرو نگهداری کنید. در صورت فروش و واگذاری خودرو، جهت استفاده مالک جدید از اطلاعات دفترچه، آن را همراه خودرو تحویل وی دهید. کلیه اطلاعات و ویژگی‌های مندرج در این دفترچه مربوط به زمان حاضر و تا زمان انتشار این دفترچه می‌باشد. خاطرنشان می‌شود که نمایندگی‌های مجاز مدیران خودرو با داشتن تکنسین‌های آموزش‌دیده، خودروی شما را بهتر از هر کس دیگری می‌شناسند و قطعات یدکی اصلی ارائه شده توسط آن‌ها، تضمینی برای کسب رضایت شماست. هرگز قطعات یدکی و تجهیزات جانبی غیراصلی و متفرقه را بر روی خودروی خود نصب نکنید. ایجاد هر گونه تغییر و دست‌کاری در خودرو، بر روی کیفیت و ایمنی رانندگی و همچنین عمر مفید خودرو تاثیر منفی خواهد گذاشت. بسته به مشخصات تجهیزات و ویژگی‌های خودروی شما، برخی از توضیحات و تصاویر دفترچه ممکن است با آن چه در خودروی شما وجود دارد، متفاوت باشد. به اطلاع می‌رساند؛ هر گونه اطلاعات، تصاویر و دستورالعمل‌های مندرج در این دفترچه نمی‌توانند مبنای دعوای قانونی و حقوقی واقع شوند.

**با آرزوی لحظات خوش و استفاده دلپذیر از این خودرو**



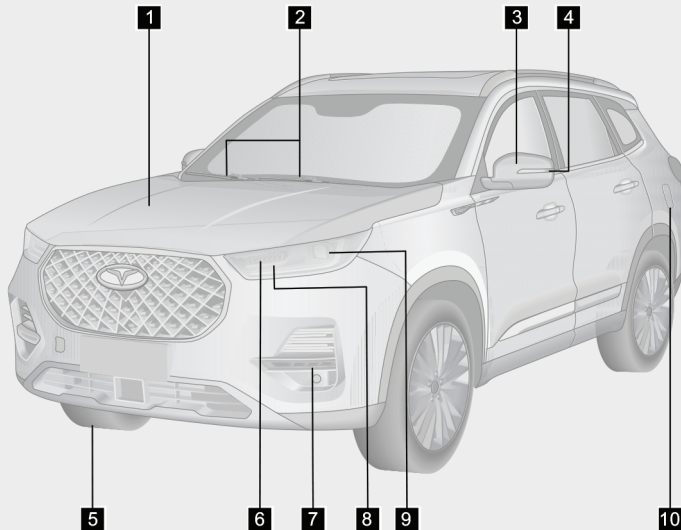

۲۶۳	.....	درب موتور	۱
۱۱۱	.....	تیغه برف پاک کن جلو	۲
۱۰۳	.....	آینه بیرونی	۳
۱۱۴	.....	چراغ راهنمای جانبی	۴
۴۲۸	.....	تایر	۵
۱۱۴	.....	چراغ راهنمای جلو	۶
۱۱۵	.....	چراغ مه شکن جلو	۷
۱۱۳	.....	چراغ روز و چراغ کوچک جلو	۸
۱۱۳	.....	چراغ نور پایین / چراغ نور بالا	۹
۲۷۲	.....	درب بیرونی باک	۱۰

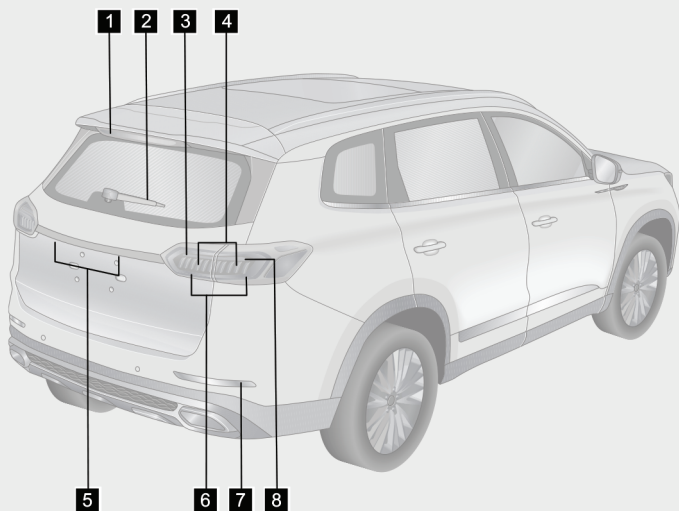

- ۱۱۸ ..... چراغ ترمز وسط ۱
- ۱۱۲ ..... تیغه برف پاک کن عقب ۲
- ۱۱۸ ..... چراغ دنده عقب ۳
- ۱۱۸ ..... چراغ ترمز و چراغ کوچک عقب ۴
- ۱۱۸ ..... چراغ پلاک ۵
- ۱۱۳ ..... چراغ کوچک عقب ۶
- ۱۱۶ ..... چراغ مه شکن عقب ۷
- ۱۱۴ ..... چراغ راهنمای عقب ۸

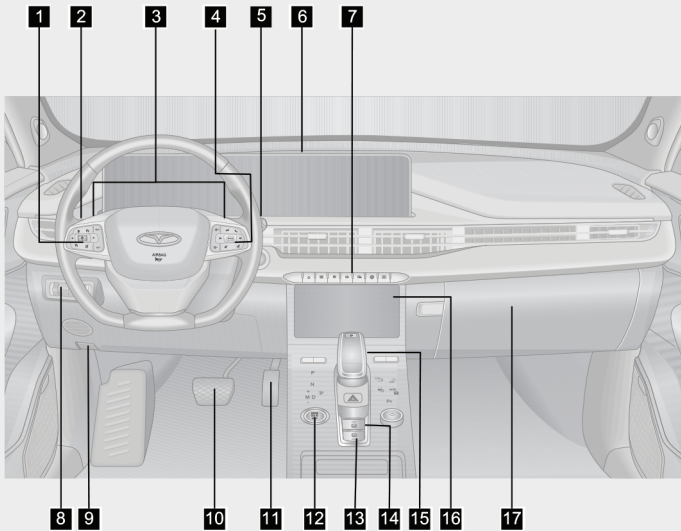

- |     |       |  |    |
|-----|-------|--|----|
| ۳۳۰ | ..... | کلید کروز کنترل                                    | ۱  |
| ۱۱۳ | ..... | دسته چراغ و راهنما                                 | ۲  |
| ۲۹۲ | ..... | دکمه تعویض دنده پشت فرمان                          | ۳  |
| ۲۲۰ | ..... | کلیدهای کنترل سیستم صوتی و تصویری                  | ۴  |
| ۱۰۷ | ..... | دسته برف پاک کن                                    | ۵  |
| ۸۶  | ..... | صفحه کیلومترشمار (مدل مجهز به نمایشگر دو منظوره)   | ۶  |
| ۲۱۲ | ..... | سیستم صوتی و تصویری (مدل مجهز به نمایشگر دومنظوره) | ۷  |
| ۲۱۲ | ..... | پنل کنترل سیستم صوتی و تصویری                      | ۷  |
| ۳۴۸ | ..... | کلید HDC   | ۸  |
| ۲۶۵ | ..... | کلید درب صندوق عقب برقی                            | ۹  |
| ۲۶۳ | ..... | دستگیره بازکن درب موتور                            | ۹  |
|     |       | پدال ترمز  | ۱۰ |



	۱۱	پدال گاز
۲۷۸	۱۲	کلید استارت موتور .....
۳۱۱	۱۳	کلید اتو هلد (AUTO HOLD) .....
۳۰۷	۱۴	کلید ترمز پارک برقی .....
۲۸۶	۱۵	دسته دنده .....
۲۳۰	۱۶	پنل کنترل تهویه مطبوع .....
۲۵۵	۱۷	جعبه داشبورد .....

طراحی امکانات و تزیینات داخلی بسته به مدل خودرو می‌تواند متفاوت باشد. لطفا مطابق با تجهیزات موجود بر روی خودروی خود اقدام کنید.

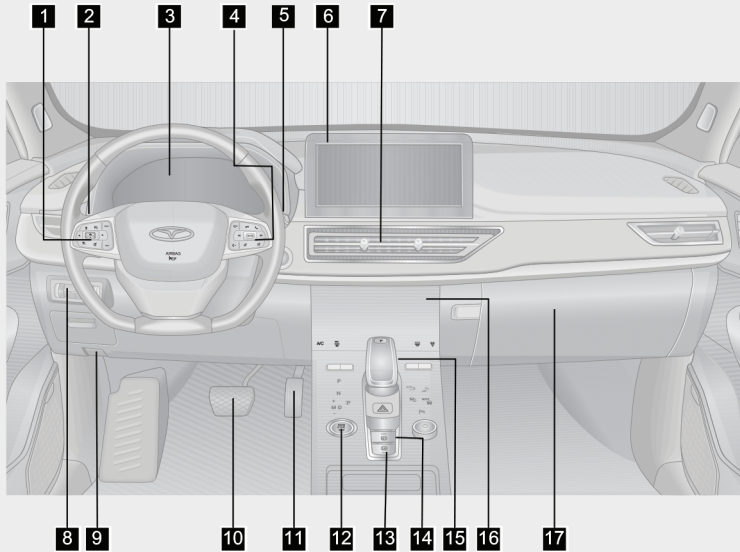

- |     |       |                                   |    |
|-----|-------|-----------------------------------|----|
| ۳۳۰ | ..... | کلید کروز کنترل                   | ۱  |
| ۱۱۳ | ..... | دسته چراغ و راهنما                | ۲  |
| ۵۷  | ..... | صفحه کیلومترشمار                  | ۳  |
| ۲۰۳ | ..... | کلیدهای کنترل سیستم صوتی و تصویری | ۴  |
| ۱۰۷ | ..... | دسته برف پاک کن                   | ۵  |
| ۱۹۶ | ..... | سیستم صوتی و تصویری               | ۶  |
|     |       | دریچه هوای وسط داشبورد            | ۷  |
| ۳۴۸ | ..... | کلید HDC                          | ۸  |
| ۲۶۵ | ..... | کلید درب صندوق عقب برقی           | ۹  |
| ۲۶۳ | ..... | دستگیره بازکن درب موتور           | ۹  |
|     |       | پدال ترمز                         | ۱۰ |



	۱۱	پدال گاز
۲۷۸	۱۲	کلید استارت موتور .....
۳۱۱	۱۳	کلید اتو هلد (AUTO HOLD) .....
۳۰۷	۱۴	کلید ترمز پارک برقی .....
۲۸۶	۱۵	دسته دنده .....
۲۳۰	۱۶	پنل کنترل تهویه مطبوع .....
۲۵۵	۱۷	جعبه داشبورد .....

طراحی امکانات و تزئینات داخلی بسته به مدل خودرو می تواند متفاوت باشد. لطفا مطابق با تجهیزات موجود بر روی خودروی خود اقدام کنید.

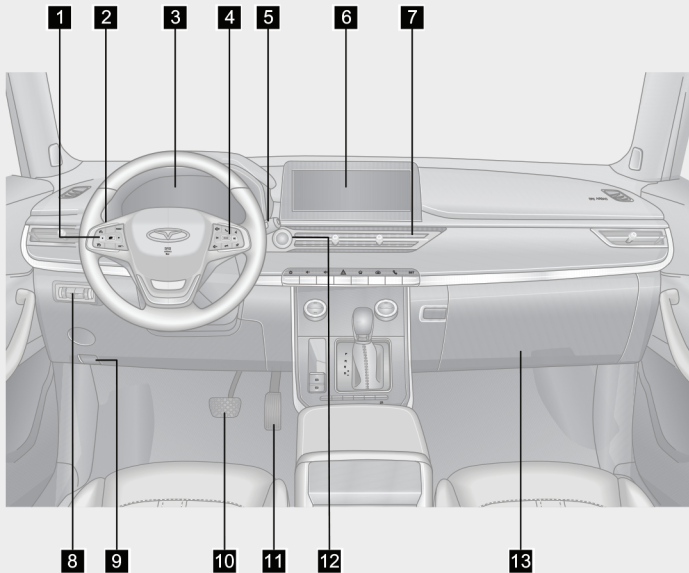

- |     |       |  |   |
|-----|-------|--|---|
| ۳۳۰ | ..... | کلید کروزر کنترل                           | ۱ |
| ۱۱۳ | ..... | دسته چراغ و راهنما                         | ۲ |
| ۵۷  | ..... | صفحه کیلومترشمار                           | ۳ |
| ۲۰۳ | ..... | کلیدهای کنترل سیستم صوتی و تصویری          | ۴ |
| ۱۰۷ | ..... | دسته برف پاک کن                            | ۵ |
| ۱۹۶ | ..... | سیستم صوتی و تصویری                        | ۶ |
|     |       | دریچه هوای وسط داشبورد                     | ۷ |
| ۱۱۷ | ..... | کلید تنظیم ارتفاع چراغ جلو (در صورت تجهیز) | ۸ |
| ۲۶۵ | ..... | کلید درب صندوق عقب برقی                    | ۹ |
| ۲۶۳ | ..... | دستگیره بازکن درب موتور                    | ۹ |



۱۰ پدال ترمز

۱۱ پدال گاز

۲۷۸ ..... ۱۲ کلید استارت موتور

۲۵۵ ..... ۱۳ جعبه داشبورد

طراحی امکانات و تزئینات داخلی بسته به مدل خودرو می‌تواند متفاوت باشد. لطفا مطابق با تجهیزات موجود بر روی خودروی خود اقدام کنید.

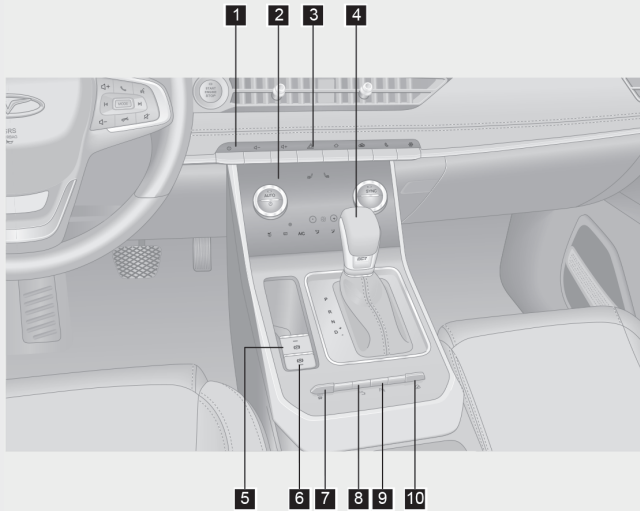

- |     |       |                                 |
|-----|-------|---------------------------------|
| ۱۹۶ | ..... | ۱ پنل کنترل سیستم صوتی و تصویری |
| ۲۳۰ | ..... | ۲ پنل کنترل تهویه مطبوع         |
| ۳۹۵ | ..... | ۳ کلید فلاشر                    |
| ۲۸۶ | ..... | ۴ دسته دنده                     |
| ۳۰۷ | ..... | ۵ کلید ترمز پارک برقی           |
| ۳۱۱ | ..... | ۶ کلید اتوهلد (AUTO HOLD)       |
| ۲۹۱ | ..... | ۷ کلید حالت رانندگی             |
| ۳۷۵ | ..... | ۸ کلید سیستم تصویر پانوراما     |
| ۳۷۹ | ..... | ۹ کلید رادار پارک               |
| ۳۴۸ | ..... | ۱۰ کلید HDC                     |





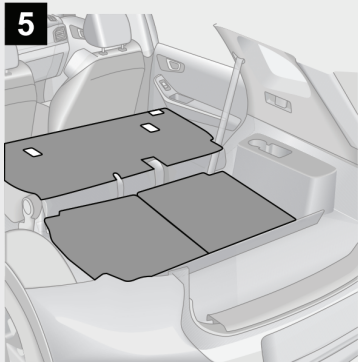
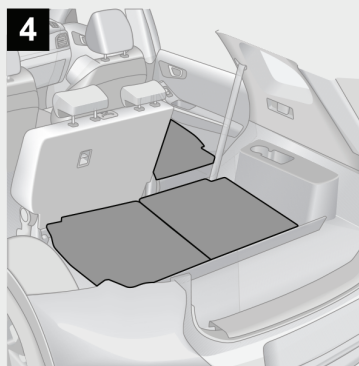
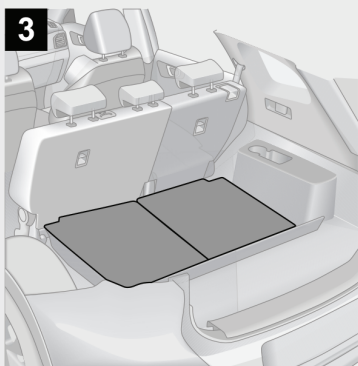
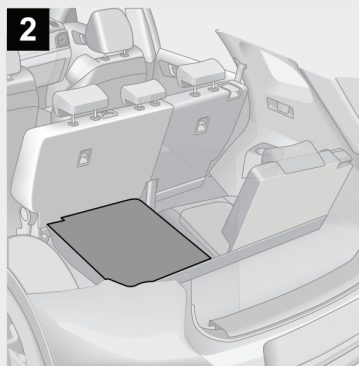
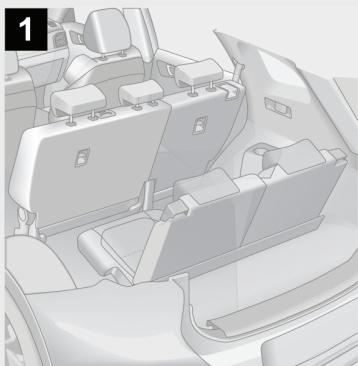

طراحی امکانات و تزئینات داخلی بسته به مدل خودرو می‌تواند متفاوت باشد. لطفا مطابق با تجهیزات موجود بر روی خودروی خود اقدام کنید.

روش جمع کردن صندلی عقب



## چراغ های هشدار و نشانگر

در صورت روشن شدن چراغ‌های نشانگر زیر پس از استارت زدن موتور یا در حین رانندگی، با توجه به شرایط موجود خودرو، موضوع را مورد بررسی قرار دهید:

	نشانگر چراغ روز		نشانگر چراغ های کوچک		نشانگر چراغ راهنما		نشانگر چراغ نور بالا
	نشانگر چراغ مه شکن عقب		چراغ هشدار کمربند راننده و سرنشین جلو		چراغ هشدار کمربند صندلی های عقب		چراغ هشدار میزان بنزین
	نشانگر کروز کنترل		چراغ نشانگر ترمز پارک		نشانگر فعال بودن AUTO HOLD		نشانگر غیرفعال بودن ESP
	چراغ هشدار خستگی در رانندگی		چراغ هشدار سرعت غیرمجاز		نشانگر فعال بودن HDC		

اگر چراغ‌های هشداردهنده زیر پس از روشن شدن خودرو و یا در حین رانندگی روشن شدند، جهت انجام بازدید و بررسی به نمایندگی مجاز مدیران خودرو مراجعه کنید:

	چراغ هشدار سیستم انژکتوری (EPC)		چراغ هشدار دمای آب موتور		چراغ هشدار سیستم شارژ باتری		چراغ هشدار سیستم ترمز
	چراغ هشدار ایربگ		چراغ هشدار فشار روغن موتور		چراغ هشدار سیستم ABS		چراغ هشدار سیستم ترمز پارک برقی
	چراغ هشدار سیستم فرمان برقی		چراغ هشدار سیستم کنترل فشار باد تایر		چراغ هشدار سیستم ESP		چراغ هشدار ایراد گیربکس
	چراغ هشدار سیستم HDC		چراغ هشدار ایراد موتور				

برای اطلاع از جزئیات بیشتر در مورد هر یک از نشانگرها، به فصل مربوطه مراجعه کنید.

## فهرست مطالب

### فصل ۱: مقدمه

۴۲	۸-۱ احتیاط‌های لازم قبل از رانندگی	۲۵	۱-۱ نحوه استفاده از این کتاب
۴۲	کنترل‌های ایمنی .....	۲۵	روش دسترسی به مطالب .....
۴۲	اقدامات قبل از استارت .....	۲۵	مراجعه به فهرست .....
۴۳	اقدامات پس از استارت .....	۲۵	مراجعه به فهرست تصویری .....
۴۳	اقدامات در حین رانندگی .....	۲۶	۱-۲ علائم به کار رفته در این کتاب
۴۴	پارک کردن خودرو .....	۲۶	علائم اخطارها و پیغام‌ها .....
۴۵	پارک کردن خودرو در شیب .....	۲۷	۱-۳. بازدید قبل از تحویل
۴۷	بازدید سیستم آگزوز .....	۲۸	کارت اطلاعات مشتری .....
۴۸	۹-۱ احتیاط‌های لازم در جاده‌های ناهموار	۲۹	کارت تحویل خودرو .....
۴۸	رانندگی در جاده‌های ناهموار .....	۳۱	۱-۴ خدمات مشاوره حضوری
۴۹	۱۰-۱ رانندگی در شرایط بارندگی	۳۱	کارت خدمات مشاوره حضوری .....
۴۹	رانندگی در جاده‌های لغزنده .....	۳۶	۱-۵ بازدید خودروی نو
۴۹	رانندگی در آب .....	۳۶	بازدید قبل از تحویل خودرو .....
۵۱	۱۱-۱ رانندگی در فصل زمستان	۳۷	گواهی بازدید خودرو در زمان تحویل
۵۱	راهنمای رانندگی در زمستان .....	۳۸	۱-۶ آب‌بندی خودروی نو
۵۲	رانندگی در جاده‌های برفی و یخ‌زده ..	۳۸	نحوه استفاده از خودرو در دوره آب‌بندی
۵۲	زنجیر چرخ .....	۳۷	۱-۷ چگونگی صرفه‌جویی در مصرف سوخت و افزایش عمر مفید خودرو

۹۴	..... نشانگرها و چراغ‌های هشدار
۱۰۰	۲-۵ غربیلک فرمان
۱۰۰	..... بوق
	گرم‌کن غربیلک فرمان (در صورت
۱۰۰	..... تجهیز)
۱۰۱	..... تنظیم غربیلک فرمان
۱۰۲	۲-۶ آینه‌ها
۱۰۲	..... آینه داخل اتاق مدل دستی
	آینه داخل اتاق مدل اتوماتیک (در
۱۰۳	..... صورت تجهیز)
۱۰۳	..... آینه جانبی برقی
	عملکرد حافظه موقعیت آینه جانبی
۱۰۵	..... (در صورت تجهیز)
	عملکرد تنظیم خودکار آینه جانبی در
۱۰۶	..... دنده عقب (در صورت تجهیز)
۱۰۷	۲-۷ سیستم برف پاک‌کن و
	شیشه‌شور
۱۰۷	..... عملکردهای سیستم
	گرم‌کن آب‌پاش شیشه‌شور (در
۱۱۱	..... صورت تجهیز)
۱۱۱	..... روش تعویض تیغه برف پاک‌کن
۱۱۳	۲-۸ سیستم روشنایی

### فصل ۲: آمادگی برای رانندگی

۵۷	۲-۱ صفحه کیلومترشمار (مدل ۷ اینچی)
	معرفی اجزا صفحه کیلومترشمار
۵۷	..... (مدل ۷ اینچی)
	نمایشگر اطلاعات خودرو (مدل ۷
۶۰	..... اینچی)
۶۲	..... تنظیمات (مدل ۷ اینچی)
۷۴	۲-۲ صفحه کیلومترشمار (مدل ۱۲/۳ اینچی)
	معرفی اجزا صفحه کیلومترشمار
۷۴	..... (مدل ۱۲/۳ اینچی)
	نمایشگر اطلاعات خودرو (مدل
۷۷	..... ۱۲/۳ اینچی)
۷۹	..... تنظیمات (مدل ۱۲/۳ اینچی)
۸۶	۲-۳ صفحه کیلومترشمار (مدل مجهد به نمایشگر دومنظوره)
۸۶	..... معرفی اجزا صفحه کیلومترشمار
۸۹	..... نمایشگر اطلاعات خودرو
۹۱	..... تنظیمات
۹۴	۲-۴ علایم هشداردهنده و نشانگرها

۱۴۰	۲-۱۰ کمربند ایمنی	۱۱۳	چراغ‌های بیرونی
۱۴۰	کمربندهای ایمنی خودرو	۱۱۹	چراغ‌های داخلی
۱۴۸	پیش‌کشنده کمربند (در صورت تجهیز)		چراغ مشایعت تا درب منزل (در صورت تجهیز)
۱۵۰	۲-۱۱ سیستم محافظ کودک	۱۲۱	پیدا کردن محل خودرو در تاریکی
	دستورالعمل ایمنی برای استفاده از	۱۲۲	(در صورت تجهیز)
۱۵۰	صندلی محافظ کودک		سیستم چراغ جلوی تطبیقی (AFS)
۱۵۳	صندلی‌های کودک پیشنهادی	۱۲۲	(در صورت تجهیز)
۱۵۴	قلاب نگه‌دارنده صندلی کودک		کنترل هوشمند چراغ نور بالا (IHC)
۱۵۶	نصب کردن صندلی کودک	۱۲۳	(در صورت تجهیز)
	هشدار جا ماندن کودک در خودرو	۱۲۴	بخارگرفتگی چراغ‌ها
۱۶۲	(در صورت تجهیز)		

## فصل ۳. امکانات داخلی خودرو

۱۶۵	۳-۱ کلیدهای خودرو	۱۲۵	۲-۹ صندلی‌های خودرو
۱۶۵	کلید هوشمند	۱۲۵	حالت نشستن صحیح بر روی صندلی
۱۶۸	باتری کلید هوشمند	۱۲۶	پشت‌سری صندلی‌ها
۱۷۰	برد موثر کلید هوشمند	۱۲۸	صندلی‌های جلو
۱۷۳	ورود بدون کلید	۱۳۱	صندلی‌های عقب
۱۷۶	سیستم دزدگیر خودرو	۱۳۵	گرم‌کن صندلی (در صورت تجهیز)
۱۷۸	سیستم ضدسرقت	۱۳۷	خنک‌کن صندلی (در صورت تجهیز)
	پیدا کردن محل خودرو با استفاده از		عملکرد حافظه موقعیت صندلی (در صورت تجهیز)
۱۷۹	کلید هوشمند (در صورت تجهیز)	۱۳۷	عملکرد دسترسی آسان به صندلی
		۱۳۹	(در صورت تجهیز)

<p>تنظیمات سیستم صوتی و تصویری .. ۲۰۱</p> <p>کلیدهای کنترل روی فرمان ..... ۲۰۳</p> <p>عملکرد تشخیص صدا (در صورت تجهیز) ..... ۲۰۴</p> <p>لینک شدن با موبایل ..... ۲۰۴</p> <p><b>۳-۶ سیستم صوتی و تصویری</b></p> <p>(مدل مجهز به نمایشگر دومنظوره) ۲۱۲</p> <p>پنل کنترل سیستم صوتی و تصویری ۲۱۲</p> <p>عملکردهای صوتی ..... ۲۱۴</p> <p>تنظیمات سیستم صوتی و تصویری .. ۲۱۶</p> <p>کلیدهای کنترل روی فرمان ..... ۲۲۰</p> <p>عملکرد تشخیص صدا (در صورت تجهیز) ..... ۲۲۱</p> <p>لینک شدن با موبایل ..... ۲۲۲</p> <p><b>۳-۷ سیستم تهویه مطبوع</b></p> <p>پنل کنترل تهویه مطبوع الکتریکی ۲۳۰</p> <p>(در صورت تجهیز) ..... ۲۳۰</p> <p>پنل کنترل تهویه مطبوع اتوماتیک (در صورت تجهیز) ..... ۲۳۲</p> <p>تنظیم جهت باد دریچه‌ها ..... ۲۴۵</p> <p>عملکرد سردکن کنسول وسط (در صورت تجهیز) ..... ۲۴۶</p>	<p>روشن کردن خودرو از راه دور (در صورت تجهیز) ..... ۱۷۹</p> <p><b>۲-۳ قفل درب‌ها</b></p> <p>کلید قفل درب‌ها ..... ۱۸۰</p> <p>باز کردن درب‌ها توسط دستگیره داخلی ..... ۱۸۱</p> <p>کلید مکانیکی قفل درب ..... ۱۸۱</p> <p>قفل کودک درب‌های عقب ..... ۱۸۳</p> <p><b>۳-۳ شیشه درب‌ها</b></p> <p>شیشه بالابرها ..... ۱۸۴</p> <p>کنترل شیشه بالابرها از راه دور ..... ۱۸۶</p> <p>عملکرد برگشت خودکار شیشه (در صورت تجهیز) ..... ۱۸۸</p> <p><b>۳-۴ سقف پانوراما (در صورت تجهیز)</b></p> <p>سقف پانوراما (مدل A) ..... ۱۹۰</p> <p>سقف پانوراما (مدل B) ..... ۱۹۲</p> <p>کنترل سقف پانوراما از راه دور ..... ۱۹۴</p> <p>عملکرد برگشت خودکار سقف پانوراما ۱۹۵</p> <p><b>۳-۵ سیستم صوتی و تصویری</b></p> <p>پنل کنترل سیستم صوتی و تصویری ۱۹۶</p> <p>عملکردهای اصلی ..... ۱۹۹</p>
---	---

۲۶۴	درب صندوق عقب مدل دستی .....	عملکرد بخارزدایی اتوماتیک (در صورت تجهیز) .....	۲۴۶
	درب صندوق عقب مدل برقی (در صورت تجهیز) .....	عملکرد روشن شدن فن تهویه مطبوع پیش از ورود به خودرو و خاموش شدن پس از ترک خودرو (در صورت تجهیز) .....	۲۴۷
۲۶۵	باز کردن درب صندوق در شرایط اضطراری .....	نحوه استفاده از کولر .....	۲۴۸
۲۷۱	اضطراری .....	نحوه استفاده از بخاری .....	۲۵۱
۲۷۲	۱۴-۳ درب باک	۸-۳ شارژر بی سیم	۲۵۲
۲۷۲	باز کردن و بستن درب باک .....	نحوه استفاده از شارژر بی سیم (در صورت تجهیز) .....	۲۵۲
	<b><u>فصل ۴. رانندگی با خودرو</u></b>	۹-۳ محفظه‌های نگه‌داری اشیا	۲۵۴
۲۷۸	۱-۴ کلید استارت	معرفی محفظه‌ها .....	۲۵۴
۲۷۸	نحوه کار با کلید استارت .....	۱۰-۳ سوکت‌ها	۲۵۹
	قفل الکترونیکی فرمان (خودروی مجهز به گیربکس دستی) .....	خروجی برق 12V .....	۲۵۹
۲۷۹	به گیربکس دستی) .....	سوکت USB .....	۲۶۰
۲۸۱	۲-۴ روشن و خاموش کردن خودرو	۱۱-۳ آفتاب‌گیرها و آینه آرایش	۲۶۲
۲۸۱	روشن و خاموش کردن موتور در شرایط عادی .....	آفتاب‌گیرها و آینه آرایش .....	۲۶۲
	روشن کردن و خاموش کردن موتور در موارد اضطراری .....	۱۲-۳ درب موتور	۲۶۳
۲۸۳	در موارد اضطراری .....	باز کردن و بستن درب موتور .....	۲۶۳
۲۸۵	انطباق سیستم کنترل موتور .....	۱۳-۳ درب صندوق عقب	۲۶۴
	فیلتر ذرات آلاینده آگزوز (GPF) (در صورت تجهیز) .....		
۲۸۵	۳-۴ گیربکس		
۲۸۵	گیربکس اتوماتیک .....		

<p>۳۳۰ ۵-۲ سیستم تثبیت سرعت سیستم کروزر کنترل (CCS) (در صورت تجهیز) ..... ۳۳۰</p> <p>سیستم کروزر کنترل تطبیقی (ACC) (در صورت تجهیز) ..... ۳۳۴</p> <p>سیستم محدودکننده سرعت فعال (ASL) (در صورت تجهیز) ..... ۳۴۳</p> <p>۳-۳ ۵-۳ خاموش - روشن شدن خودکار موتور سیستم استاپ - استارت خودکار (در صورت تجهیز) ..... ۳۴۵</p> <p>۵-۴ سیستم کنترل خودرو در سراسیبی (HDC) سیستم کنترل خودرو در سراسیبی (HDC) (در صورت تجهیز) ..... ۳۴۸</p> <p>۵-۵ سیستم کمکی رانندگی در بین خطوط سیستم کمکی رانندگی در بین خطوط (در صورت تجهیز) ..... ۳۵۰</p> <p>سیستم هشدار انحراف از مسیر (LDW) (در صورت تجهیز) ..... ۳۵۲</p> <p>سیستم کمکی حفظ خودرو در بین خطوط (LKA) (در صورت تجهیز) .... ۳۵۳</p>	<p>۴-۴ سیستم تمام چرخ محرک هوشمند (AWD) ..... ۲۹۴</p> <p>سیستم تمام چرخ محرک هوشمند (AWD) (در صورت تجهیز) ..... ۲۹۴</p> <p>حالت های رانندگی ..... ۲۹۶</p> <p>۴-۵ سیستم فرمان سیستم فرمان برقی (EPS) ..... ۳۰۵</p> <p>۴-۶ سیستم ترمز سیستم ترمز پارک برقی (EPB) ..... ۳۰۷</p> <p>سیستم پارک اتوماتیک (AUTO HOLD) ..... ۳۱۱</p> <p>بوستر ترمز ..... ۳۱۳</p> <p>سیستم ترمز ..... ۳۱۴</p> <p>۴-۷ سیستم ایربگ (SRS) معرفی سیستم ایربگ (SRS) ..... ۳۱۶</p>
---	--

### فصل ۵. سیستم های کمکی رانندگی

<p>۵-۱ سیستم کمکی محدودیت سرعت (SLA) ..... ۳۲۹</p> <p>سیستم کمکی محدودیت سرعت (SLA) (در صورت تجهیز) ..... ۳۲۹</p>	
---	--

۳۶۷	۵-۹ سیستم کنترل فشار باد تایر (TPMS)	۳۵۵	۵-۶ سیستم تشخیص نقطه کور (BSD)
۳۶۷	سیستم کنترل فشار باد تایر (TPMS) (در صورت تجهیز) .....	۳۵۵	سیستم تشخیص نقطه کور (BSD) (در صورت تجهیز) .....
۳۷۱	۵-۱۰ سیستم کمکی پارک	۳۵۸	سیستم هشدار باز بودن درب (DOW) (در صورت تجهیز) .....
۳۷۱	سیستم دوربین دنده عقب (RVC) ....	۳۵۸	سیستم هشدار وجود تردد در عقب خودرو (RCTA) (در صورت تجهیز) ..
۳۷۴	سیستم تصویر پانوراما (AVM) (در صورت تجهیز) .....	۳۵۹	سیستم هشدار برخورد از عقب (RCW) (در صورت تجهیز) .....
۳۷۹	سیستم رادار پارک (در صورت تجهیز)	۳۵۹	۵-۷ سیستم ترمز اضطراری خودکار (AEB) / سیستم هشدار برخورد از جلو (FCW)
۳۸۶	۵-۱۱ سیستم‌های کنترل نیروی ترمز کنترل الکترونیکی پایداری خودرو (ESP) .....	۳۶۰	سیستم ترمز اضطراری خودکار (AEB) / سیستم هشدار برخورد از جلو (FCW) (در صورت تجهیز) .....
۳۸۶	سیستم ترمز ضدقفل (ABS) .....	۳۶۰	۵-۸ سیستم کمکی رانندگی در راهبندان (TJA) / سیستم کمکی حرکت یک پارچه (ICA)
۳۸۷	سیستم ترمز ضدقفل (ABS) .....	۳۶۴	سیستم کمکی رانندگی در راهبندان (TJA) / سیستم کمکی حرکت یک پارچه (ICA) (در صورت تجهیز) .....
۳۹۰	عملکردهای تکمیلی .....	۳۶۴	سیستم کمکی حرکت یک پارچه (ICA) (در صورت تجهیز) .....
<b><u>فصل ۶. شرایط اضطراری</u></b>			
۳۹۴	۶-۱ تجهیزات مورد استفاده در وضعیت‌های اضطراری		
۳۹۴	سیستم تماس خودکار در شرایط اضطراری (در صورت تجهیز) .....		
۳۹۵	فلاشر .....		
۳۹۶	جلیقه شب‌نما .....		
۳۹۶	مثلث خطر .....		

<p>۴۱۹ ..... بازدیدهای ایمنی ..... ۳۹۷</p> <p>۴۲۱ ..... ۲-۷ سرویس‌های عادی خودرو ..... ۳۹۷</p> <p>۴۲۱ ..... سرویس‌های ساده ..... ۳۹۷</p> <p>۴۲۲ ..... بازدید سطح روغن موتور ..... ۴۰۳</p> <p>۴۲۴ ..... بازدید سطح روغن گیربکس ..... ۴۰۴</p> <p>۴۲۴ ..... بازدید سطح روغن ترمز ..... ۴۰۷</p> <p>۴۲۵ ..... بازدید سطح مایع خنک‌کننده موتور... ۴۰۹</p> <p>۴۲۶ ..... بازدید رادیاتور و کندانسور ..... ۴۰۹</p> <p>۴۲۷ ..... بازدید تسمه ..... ۴۱۰</p> <p>۴۲۸ ..... بازدید تایرها ..... ۴۱۲</p> <p>۴۳۰ ..... جابه‌جایی چرخ‌ها ..... ۴۱۳</p> <p>۴۳۱ ..... بازدید باتری ..... ۴۱۳</p> <p>۴۳۱ ..... بازدید فیلتر هوای اتاق ..... ۴۱۴</p> <p>۴۳۲ ..... بازدید مایع شیشه‌شور ..... ۴۱۵</p> <p>۴۳۲ ..... بازدید تیغه‌های برف پاک‌کن ..... ۴۱۵</p> <p>۴۳۵ ..... ۳-۷ سرویس‌های دوره‌ای ..... ۴۱۸</p> <p>مشخصات مایعات مصرفی و شمع ..... ۴۱۸</p> <p>موتور ..... ۴۱۸</p>	<p>ابزار داخل صندوق عقب ..... ۳۹۷</p> <p>۲-۶ مدیریت وضعیت‌های اضطراری ..... ۳۹۷</p> <p>پنچر شدن تایر در حین رانندگی ..... ۳۹۷</p> <p>داغ کردن موتور ..... ۴۰۳</p> <p>خالی شدن باتری ..... ۴۰۴</p> <p>روشن نشدن موتور ..... ۴۰۷</p> <p><b>۳-۶ حمل خودرو</b> ..... ۴۰۹</p> <p>یدک کردن خودرو ..... ۴۰۹</p> <p>حمل اضطراری ..... ۴۱۰</p> <p>نصب بکسل بند ..... ۴۱۲</p> <p><b>۴-۶ فیوز</b> ..... ۴۱۳</p> <p>جعبه فیوز ..... ۴۱۳</p> <p>بازدید فیوز ..... ۴۱۴</p> <p>تعویض فیوز ..... ۴۱۵</p>
--	--

<p><b><u>فصل ۸. مشخصات فنی خودرو</u></b></p> <p>۸-۱ موقعیت شماره‌های شناسایی ..... ۴۴۰</p> <p>خودرو ..... ۴۴۰</p>	<p><b><u>فصل ۷. سرویس و نگهداری از خودرو</u></b></p> <p>۷-۱ تعمیر و نگهداری ..... ۴۱۸</p> <p>دستورالعمل تعمیر و نگهداری ..... ۴۱۸</p> <p>نمایندگی‌های مجاز خدمات پس از فروش ..... ۴۱۸</p>
---	---

شماره شاسی (VIN) .....	۴۴۰	اجزایی از خودرو که در اندازه‌گیری
پلاک مشخصات خودرو .....	۴۴۱	ابعاد خودرو مدنظر قرار نمی‌گیرند ..... ۴۵۳
شماره موتور .....	۴۴۱	
برچسب RF شیشه .....	۴۴۱	
<b>۸-۲ اطلاعات فنی خودرو</b>	<b>۴۴۲</b>	
ابعاد خودرو .....	۴۴۲	
نوع و مدل خودرو .....	۴۴۳	
وزن خودرو .....	۴۴۴	
مشخصات عملکردی خودرو .....	۴۴۵	
مشخصات عملکردی موتور .....	۴۴۶	
مصرف سوخت .....	۴۴۶	
سیستم سوخت‌رسانی .....	۴۴۷	
سیستم خنک‌کننده .....	۴۴۸	
سیستم تعلیق .....	۴۴۸	
سیستم فرمان .....	۴۴۸	
سیستم ترمز .....	۴۴۹	
زوایای چرخ‌ها .....	۴۵۰	
چرخ و تایر .....	۴۵۱	
باتری .....	۴۵۲	
مشخصات لامپ چراغ‌ها .....	۴۵۲	

## فصل ۱: مقدمه

۴۲	۸-۱ احتیاط‌های لازم قبل از رانندگی	۲۵	۱-۱ نحوه استفاده از این کتاب
۴۲	کنترل‌های ایمنی	۲۵	روش دسترسی به مطالب
۴۲	اقدامات قبل از استارت	۲۵	مراجعه به فهرست
۴۳	اقدامات پس از استارت	۲۵	مراجعه به فهرست تصویری
۴۳	اقدامات در حین رانندگی	۲۶	۱-۲ علائم به کار رفته در این کتاب
۴۴	پارک کردن خودرو	۲۶	علائم اخطارها و پیغام‌ها
۴۵	پارک کردن خودرو در شیب	۲۷	۱-۳ بازدید قبل از تحویل
۴۷	بازدید سیستم آگزوز	۲۸	کارت اطلاعات مشتری
۴۸	۹-۱ احتیاط‌های لازم در جاده‌های ناهموار	۲۹	کارت تحویل خودرو
۴۸	رانندگی در جاده‌های ناهموار	۳۱	۱-۴ خدمات مشاوره حضوری
۴۹	۱۰-۱ رانندگی در شرایط بارندگی	۳۱	کارت خدمات مشاوره حضوری
۴۹	رانندگی در جاده‌های لغزنده	۳۶	۱-۵ بازدید خودروی نو
۴۹	رانندگی در آب	۳۶	بازدید قبل از تحویل خودرو
۵۱	۱۱-۱ رانندگی در فصل زمستان	۳۷	گواهی بازدید خودرو در زمان تحویل
۵۱	راهنمای رانندگی در زمستان	۳۸	۱-۶ آب‌بندی خودروی نو
۵۲	رانندگی در جاده‌های برفی و یخ‌زده	۳۸	نحوه استفاده از خودرو در دوره آب‌بندی
۵۲	زنجیر چرخ	۳۹	۱-۷ چگونگی صرفه‌جویی در مصرف سوخت و افزایش عمر مفید خودرو



## ۱-۱. نحوه استفاده از این کتاب

### روش دسترسی به مطالب

جهت استفاده از این کتاب و دسترسی به شماره صفحات و مطالب مورد نظرتان، می‌توانید به دو روش که نحوه آن‌ها به طور خلاصه در زیر آمده است، اقدام کنید.

### مراجعه به فهرست

برای تعیین این که کدام بخش از کتاب راهنمای خودرو شامل اطلاعات مورد نیاز شماست، به فهرست کلی مندرج در ابتدای کتاب مراجعه کنید تا موقعیت و شماره صفحه فصل و مطلب دلخواه خود را به دست آورید.

### مراجعه به فهرست تصویری

اگر آشنایی کافی به اسامی تجهیزات و امکانات خودرو نداشته باشید، فهرست تصویری می‌تواند شما را جهت پیدا کردن شماره صفحه مورد نظرتان یاری کند.

## ۱-۲-۱-۲ علایم به کار رفته در این کتاب علایم اخطارها و پیغامها

در این کتاب جهت جلب توجه شما نسبت به اهمیت برخی موارد احتیاطی، از علایم زیر استفاده شده است. برای به حداقل رساندن خطرات احتمالی، راهنمایی‌های قید شده در این پیغام‌ها را قبل از اقدام به رانندگی و یا استفاده از تجهیزات و امکانات خودرو، با دقت مطالعه کنید.

### هشدار

این پیغام بیانگر وضعیت بالقوه خطرناکی است که اگر از آن اجتناب نشود، می‌تواند باعث بروز خسارت‌های مالی، آسیب‌های شدید بدنی و یا حتی مرگ شود.

### احتیاط

این پیغام بیانگر وضعیت بالقوه خطرناکی است که اگر از آن اجتناب نشود، می‌تواند باعث ایجاد خرابی در خودرو یا تجهیزات آن و کاهش عمر مفید وسیله نقلیه‌تان شود.

### حفاظت از محیط زیست

این پیغام جهت دادن تذکر در خصوص قوانین حفاظت از محیط زیست و یادآوری بازیافت و معدوم کردن ضایعات می‌باشد. عدم رعایت این نکات باعث آلودگی محیط‌زیست خواهد شد.

### مطالعه

نشان‌دهنده مطلب یا فصلی از این کتاب است که قبل از انجام هر اقدام و عملیاتی باید مطالعه شود.

پیغام‌های هشدار و احتیاط به علت ارتباط تنگاتنگ با ایمنی فردی و حفظ و نگهداری از خودرو دارای اهمیت ویژه‌ای هستند. مطمئن شوید که علاوه بر خودتان، سرنشینان خودرو نیز موارد فوق را به دقت رعایت می‌کنند. رعایت کردن این تذکرات باعث می‌شود تا علاوه بر لذت‌بخش بودن رانندگی، خودروی شما در شرایط مناسبی باقی بماند.

### ۱-۳ بازدید قبل از تحویل

نمایندگی‌های مجاز مدیران خودرو، خودروی شما را قبل از تحویل، بر طبق ضوابط و آیین‌نامه‌های مختص شرکت مدیران خودرو مورد بازدید قرار می‌دهند. نمایندگی فروش پس از ثبت زمان تحویل خودرو، کارت اطلاعات مشتری را ممهور به مهر رسمی نمایندگی خواهد نمود. قبل از امضا کارت اطلاعات مشتری توسط خریدار، نمایندگی مجاز آموزش‌هایی راجع به عملکردهای کلی خودرو و برخی اطلاعات اولیه در ارتباط با ویژگی‌ها و نیز نحوه استفاده صحیح از خودرو را بر طبق کارت تحویل خودرو ارائه خواهد داد.



## کارت اطلاعات مشتری

	مدل خودرو
	شماره شاسی خودرو (VIN)
	شماره موتور / شماره گیربکس
	شماره ثبت خودرو
مهر نمایندگی:	
امضا نمایندگی:	
	تاریخ تحویل
	نام مالک
	آدرس
	ایمیل
	شماره تلفن
موارد زیر تحویل این جانب گردید و توضیحات لازم در خصوص آن‌ها ارائه شده است:	
<ul style="list-style-type: none"><li>• خودرو</li><li>• دفترچه راهنمای مشتری</li><li>• فرم بازدید قبل از تحویل</li></ul>	
امضا مالک:	
امضا نمایندگی:	

## کارت تحویل خودرو

تایید عملکرد		موارد بازدید شده	ردیف	عنوان
<input type="checkbox"/> خیر	<input type="checkbox"/> بله	کارکرد صحیح موتور	۱	ویژگی‌ها و عملکرد تجهیزات عمومی خودرو
<input type="checkbox"/> خیر	<input type="checkbox"/> بله	سطح روغن موتور، روغن ترمز، روغن هیدرولیک فرمان (در صورت تجهیز)، مایع خنک‌کننده، مایع شیشه‌شور	۲	
<input type="checkbox"/> خیر	<input type="checkbox"/> بله	شماره شاسی (VIN)، شماره موتور، پلاک اطلاعات خودرو	۳	
<input type="checkbox"/> خیر	<input type="checkbox"/> بله	عملکرد کلیه کلیدها و سویچ‌های خودرو	۴	
<input type="checkbox"/> خیر	<input type="checkbox"/> بله	عملکرد کلیه چراغ‌های خودرو	۵	
<input type="checkbox"/> خیر	<input type="checkbox"/> بله	سلامت شیشه جلو و رنگ بدنه خودرو	۶	
<input type="checkbox"/> خیر	<input type="checkbox"/> بله	عملکرد آمپر سرعت‌سنج، آمپر دورسنج و نمایشگر LCD صفحه کیلومترشمار	۷	
<input type="checkbox"/> خیر	<input type="checkbox"/> بله	تایرها، چرخ زاپاس، جک، ابزار و دفترچه راهنما	۸	
<input type="checkbox"/> خیر	<input type="checkbox"/> بله	صندلی‌ها، کمربندهای ایمنی، پدل کنترل کولر، دریچه‌های کولر، جعبه داشبورد و آفتاب‌گیرها	۹	
<input type="checkbox"/> خیر	<input type="checkbox"/> بله	شیشه درب‌ها، آینه‌ها، برف پاک‌کن‌ها، آب پاش‌های شیشه‌شور، باتری، رادار دنده عقب، بوق، سقف پانوراما (در صورت تجهیز)، سیستم صوتی و تصویری، آنتن رادیو	۱۰	



تایید عملکرد		اطلاعات ارایه شده	ردیف	عنوان
<input type="checkbox"/> خیر	<input type="checkbox"/> بله	لزوم استفاده از بنزین با عدد اکتان ۹۱ و بالاتر	۱*	ارایه اطلاعات اولیه درباره نحوه استفاده و نگهداری خودرو
<input type="checkbox"/> خیر	<input type="checkbox"/> بله	لزوم استفاده از بنزین با عدد اکتان ۹۲ و بالاتر		
<input type="checkbox"/> خیر	<input type="checkbox"/> بله	لزوم استفاده از بنزین با عدد اکتان ۹۵ و بالاتر		
<input type="checkbox"/> خیر	<input type="checkbox"/> بله	E22-E100		
<input type="checkbox"/> خیر	<input type="checkbox"/> بله	نحوه استفاده از خودرو در دوره‌ی آب‌بندی	۲	
<input type="checkbox"/> خیر	<input type="checkbox"/> بله	نحوه استفاده از چراغ‌های خودرو	۳	
<input type="checkbox"/> خیر	<input type="checkbox"/> بله	آموزش و شناخت چراغ‌های اخطار و نشانگر	۴	
<input type="checkbox"/> خیر	<input type="checkbox"/> بله	جداول زمانی و کیلومتری سرویس‌ها	۵	
<input type="checkbox"/> خیر	<input type="checkbox"/> بله	سرویس‌های تابستانه و زمستانه	۶	
<input type="checkbox"/> خیر	<input type="checkbox"/> بله	شناخت کامل از سیستم خنک‌کننده و مایع خنک‌کننده	۷	
<input type="checkbox"/> خیر	<input type="checkbox"/> بله	نحوه استفاده صحیح از سیستم تهویه مطبوع	۸	
<input type="checkbox"/> خیر	<input type="checkbox"/> بله	احتیاط‌های لازم در زمان روشن کردن خودرو	۹	
<input type="checkbox"/> خیر	<input type="checkbox"/> بله	نحوه استفاده صحیح از سیستم صوتی	۱۰	
<input type="checkbox"/> خیر	<input type="checkbox"/> بله	نحوه استفاده صحیح از سان‌روف (در صورت تجهیز)	۱۱	
		تاریخ:	امضا کارشناس فروش:	
		تاریخ:	امضا مالک:	

۱\* از بنزین با نوع توصیه شده از طرف شرکت مدیران خودرو استفاده کنید.

## ۴-۱ خدمات مشاوره حضوری

### کارت خدمات مشاوره حضوری

در راستای ارزیابی بهترین خدمات به مشتری، نمایندگی خدمات پس از فروش مدیران خودرو در زمان خرید خودرو یک مشاور اختصاصی در خصوص امور مربوط به خدمات پس از فروش برای شما در نظر خواهد گرفت. شما می‌توانید هر گونه سوال درباره خودرو را با مشاور خود در میان بگذارید.

#### برگه شماره ۱ - مخصوص خریدار

نام مالک:	تاریخ خرید خودرو:
نام نمایندگی فروش و خدمات پس از فروش:	مدل خودرو:
شماره شاسی خودرو (VIN):	
گزینه‌های زیر باید توسط مالک خودرو مورد تایید قرار گیرند:	
۱. تحویل خودرو و بازدیدهای حین تحویل خودرو (در صورت تایید از علامت "√" و در غیر این صورت از علامت "x" استفاده کنید).	
<input type="checkbox"/>	اصول اولیه استفاده از خودرو به مالک آموزش داده شده و بازرسی‌های حین تحویل به همراه خریدار انجام گرفته است.
<input type="checkbox"/>	ضوابط و قوانین گارانتی به مالک توضیح داده شده است.
<input type="checkbox"/>	نکات و احتیاط‌های لازم برای رانندگی با خودرو به خریدار آموزش داده شده است.
<input type="checkbox"/>	اهمیت انجام سرویس‌های دوره‌ای منظم و همچنین لزوم رعایت بازه زمانی و کیلومتری بین سرویس‌های دوره‌ای به خریدار یادآوری شده است.
<input type="checkbox"/>	به خریدار اهمیت و لزوم انجام سرویس‌های دوره‌ای در نمایندگی مجاز مدیران خودرو اعلام شده است.
<input type="checkbox"/>	دفترچه راهنمای مشتری تحویل خریدار شده و مطالعه آن به ایشان توصیه شده است.
<input type="checkbox"/>	شماره تلفن تماس با خدمات پس از فروش و نحوه برقراری ارتباط به خریدار توضیح داده شده است.



۲. مشاوره حضوری (در صورت تایید از علامت "✓" و در غیر این صورت از علامت "x" استفاده کنید).

آیا موفق به در میان گذاشتن سوالات و خواسته‌های خود با مشاور شدید؟	<input type="checkbox"/>
آیا شخص مشاور تنها فرد مجاز شده از طرف نمایندگی برای پاسخ‌گویی به سوالات مشتریان بود؟	<input type="checkbox"/>
آیا برای هر مشتری یک مشاور اختصاص داده شده بود؟	<input type="checkbox"/>
اگر مشتری از مشاور خود رضایت نداشت، آیا وی امکان انتخاب یک مشاور دیگر را داشت؟	<input type="checkbox"/>
۳. وظایف اصلی مشاور خدمات پس از فروش (در صورت تایید از علامت "✓" و در غیر این صورت از علامت "x" استفاده کنید).	
پذیرش مناسب در زمان مراجعه جهت خدمات	<input type="checkbox"/>
یادآوری انجام سرویس‌های دوره‌ای منظم	<input type="checkbox"/>
پاسخ‌گویی به سوالات و مشاوره‌های مشتریان	<input type="checkbox"/>
تعیین وقت به موقع جهت سرویس‌های دوره‌ای	<input type="checkbox"/>
یادآوری یا پذیرش سرویس سالانه خودرو	<input type="checkbox"/>
برخورد مناسب و خوش‌آمدگویی مجدد، توضیح خدمات صورت پذیرفته و تبریک اعیاد و مناسبت‌ها	<input type="checkbox"/>
پاسخ‌گویی به سایر خواسته‌های مشتریان	<input type="checkbox"/>

۴. ارتباط با مشاور خدمات

محل الصاق کارت ویزیت مشاور

امضا مالک / تاریخ:

امضا مشاور / تاریخ:



## برگه شماره ۲ – مخصوص نمایندگی فروش و خدمات پس از فروش

نام مالک:	تاریخ خرید خودرو:
نام نمایندگی فروش و خدمات پس از فروش:	مدل خودرو:
شماره شاسی خودرو (VIN):	
گزینه‌های زیر باید توسط مالک خودرو مورد تایید قرار گیرند:	
۱. تحویل خودرو و بازدیدهای حین تحویل خودرو (در صورت تایید از علامت "√" و در غیر این صورت از علامت "x" استفاده کنید).	
<input type="checkbox"/>	اصول اولیه استفاده از خودرو به مالک آموزش داده شده و بازرسی‌های حین تحویل به همراه خریدار انجام گرفته است.
<input type="checkbox"/>	ضوابط و قوانین گارانتی به مالک توضیح داده شده است.
<input type="checkbox"/>	نکات و احتیاط‌های لازم برای رانندگی با خودرو به خریدار آموزش داده شده است.
<input type="checkbox"/>	اهمیت انجام سرویس‌های دوره‌ای منظم و همچنین لزوم رعایت بازه زمانی و کیلومتری بین سرویس‌های دوره‌ای به خریدار یادآوری شده است.
<input type="checkbox"/>	به خریدار اهمیت و لزوم انجام سرویس‌های دوره‌ای در نمایندگی مجاز مدیران خودرو اعلام شده است.
<input type="checkbox"/>	دفتـرچه راهنمای مشتری تحویل خریدار شده و مطالعه آن به ایشان توصیه شده است.
<input type="checkbox"/>	شماره تلفن تماس با خدمات پس از فروش و نحوه برقراری ارتباط به خریدار توضیح داده شده است.
۲. مشاوره حضوری (در صورت تایید از علامت "√" و در غیر این صورت از علامت "x" استفاده کنید).	
<input type="checkbox"/>	آیا موفق به در میان گذاشتن سوالات و خواسته‌های خود با مشاور شدید؟
<input type="checkbox"/>	آیا شخص مشاور تنها فرد مجاز شده از طرف نمایندگی برای پاسخ‌گویی به سوالات مشتریان بود؟
<input type="checkbox"/>	آیا برای هر مشتری یک مشاور اختصاص داده شده بود؟
<input type="checkbox"/>	اگر مشتری از مشاور خود رضایت نداشت، آیا وی امکان انتخاب یک مشاور دیگر را داشت؟

۳. وظایف اصلی مشاور خدمات پس از فروش (در صورت تایید از علامت “√” و در غیر این صورت از علامت “x” استفاده کنید).

پذیرش مناسب در زمان مراجعه جهت خدمات	<input type="checkbox"/>
یادآوری انجام سرویس‌های دوره‌ای منظم	<input type="checkbox"/>
پاسخ‌گویی به سوالات و مشاوره‌های مشتریان	<input type="checkbox"/>
تعیین وقت به موقع جهت سرویس‌های دوره‌ای	<input type="checkbox"/>
یادآوری یا پذیرش سرویس سالیانه خودرو	<input type="checkbox"/>
برخورد مناسب و خوش‌آمدگویی مجدد، توضیح خدمات صورت پذیرفته و تیریک اعیاد و مناسبت‌ها	<input type="checkbox"/>
پاسخ‌گویی به سایر خواسته‌های مشتری	<input type="checkbox"/>

۴. ارتباط با مشاور خدمات

محل الصاق کارت ویزیت مشاور

امضا مالک / تاریخ:

امضا مشاور / تاریخ:



## ۵-۱ بازدید خودروی نو بازدید قبل از تحویل خودرو

نمایندگی‌های مجاز مدیران خودرو، خودروی شما را قبل از تحویل، بر طبق ضوابط و آیین‌نامه‌های مختص شرکت مدیران خودرو مورد بازدید قرار می‌دهند. نمایندگی فروش پس از ثبت زمان تحویل خودرو، اسناد آن را به کارت اطلاعات مشتری، کارت بازدید و تحویل خودرو پیوست و مهر خواهد نمود.

نمایندگی فروش، خودرو را بر طبق آیتم‌های «کارت تحویل خودرو» مورد تایید قرار داده و پس از ارایه آموزش‌های لازم در خصوص نحوه استفاده از خودرو، آن را به شما تحویل خواهد داد. پس از طی این مراحل کارت تحویل باید توسط فروشنده و خریدار امضا شود.

## گواهی بازدید خودرو در زمان تحویل

بدین وسیله گواهی می‌شود این خودرو بازدیدهای زمان تحویل خودرو تنظیم شده توسط شرکت مدیران خودرو را گذرانده و کیفیت آن مطابق با مشخصات فنی اعلام شده از طرف شرکت مدیران خودرو می‌باشد.

	مدل خودرو
	شماره شناسی خودرو (VIN)
	شماره موتور / شماره گیربکس
	شماره ثبت خودرو
مهر نمایندگی فروش و خدمات پس از فروش:	
امضا نمایندگی فروش و خدمات پس از فروش:	
	تاریخ تحویل
	نام مالک
	آدرس
	ایمیل
	شماره تلفن
موارد زیر تحویل این جانب گردید و توضیحات لازم در خصوص آن‌ها ارائه شده است:	
<ul style="list-style-type: none"> <li>• خودرو</li> <li>• دفترچه راهنمای مشتری</li> <li>• فرم بازدید قبل از تحویل</li> </ul>	
امضا مالک:	
امضا نمایندگی:	

## ۶-۱ آببندی خودروی نو

### نحوه استفاده از خودرو در دوره آببندی

از آن جایی که اصطکاک بین قطعات متحرک خودروی صفر کیلومتر در اوایل استفاده از خودرو بسیار بیش تر از شرایط عادی است، لذا دوره آببندی می تواند تاثیر زیادی بر روی طول عمر مفید خودرو، عملکرد مطمئن آن و کاهش هزینه نگهداری خودرو داشته باشد. بر این اساس در استفاده از خودروی صفر کیلومتر باید اصول به دقت رعایت شود. دوره آببندی معمولا ۳۰۰۰ کیلومتر است.

#### ■ اصول رانندگی با خودروی نو در دوره آببندی:

۱۰۰۰ کیلومتر اول:

- رانندگی با سرعت حداکثری ممنوع است.
  - با سرعت های بالای 100Km/h رانندگی نکنید.
  - در هر دنده ای دور موتور را متناسب با آن بالا ببرید و از رانندگی با دور موتور بالا بپرهیزید.
- 1500 – 1000 کیلومتر اول:

- سرعت خودرو را می توان به طور تدریجی به حداکثر رساند.
- دور موتور می تواند به طور تدریجی تا حداکثر مقدار مجاز خود افزایش یابد.

#### ■ توصیه هایی برای رانندگی بعد از دوره آببندی:

- به هنگام رانندگی حداکثر دور موتور مجاز برای لحظات خیلی کوتاه 6000r/min می باشد. اگر از حالت دستی گیربکس استفاده می کنید، بلافاصله پس از رسیدن آمپر دورسنج به ناحیه قرمز رنگ، دنده را به یک دنده بالاتر تغییر دهید.
- در زمان رانندگی نباید دور موتور خیلی پایین باشد و باید از دنده متناسب با دور موتور استفاده کنید. وقتی که موتور سرد است، دور موتور را چه در حالت دنده خلاص و چه در سایر دنده ها به حداکثر نرسانید.

#### ■ توصیه های مربوط به آببندی چرخ و تایر:

تایرهای نو به دوره آببندی کوتاهی نیاز دارند. در زمان شروع استفاده از تایر نو، چسبندگی

خوبی بین تایر و جاده وجود ندارد. بنابراین در ۱۰۰ کیلومتر ابتدایی استفاده از تایر نو، با سرعت پایین و دقت کافی رانندگی کنید.

■ توصیه‌هایی برای آب‌بندی ترمز:

لنت ترمزهای جدید نیز نیاز به آب‌بندی دارند. ترمزها در ۲۰۰ کیلومتر ابتدایی نمی‌توانند اصطکاک ترمزی مطلوبی را ایجاد کنند. اگر کارایی ترمزها در این زمان پایین باشد، شما باید پدال ترمز را به خوبی فشار دهید تا اصطکاک افزایش یافته و قابلیت ترمز بهتر شود. این حالت پس از هر بار تعویض لنت‌های ترمز نیز باید رعایت شود.

حفاظت از محیط زیست 

از افزایش غیرضروری دور موتور جلوگیری کنید. انتخاب دنده بالاتر، بهترین راه برای کاهش مصرف سوخت، کاهش آلودگی هوا و ممانعت از افزایش صدای موتور می‌باشد.

## ۱-۷ چگونگی صرفه جویی در مصرف سوخت و افزایش عمر مفید خودرو راه های صرفه جویی در مصرف سوخت

صرفه جویی در مصرف سوخت به طور عمده به وضعیت خودرو و عادت های رانندگی بستگی دارد. از وسیله نقلیه بیش از حد استفاده نکنید تا عمر مفید آن کاهش نیابد.

در زیر چند راهنمایی جهت صرفه جویی در مصرف سوخت ارائه می شود:

۱. مطمئن شوید که فشار باد چرخ ها صحیح است. فشار باد نادرست باعث افزایش ساییدگی لاستیک و افزایش مصرف سوخت می شود.

۲. بار بیش از حد به خودرو وارد نکنید. بار زیاد خودرو باعث افزایش بار موتور و در نتیجه افزایش مصرف سوخت می شود.

۳. برای گرم کردن موتور آن را به مدت طولانی در حالت درجا قرار ندهید. بعد از آن که کارکرد موتور نرم و یک نواخت شد، رانندگی را آغاز کنید. توجه داشته باشید که مدت زمان گرم شدن موتور، در فصل سرما کمی بیش تر از سایر فصول می باشد.

۴. برای شتاب گیری پدال گاز را به آهستگی فشار دهید. از شروع حرکت ناگهانی خودداری کنید.

۵. خودرو را در حالت دور در جا به مدت طولانی نگه ندارید. اگر خودرو را پارک کرده اید و می خواهید منتظر بمانید، باید خودرو را خاموش کنید.

۶. با دنده مرده و یا با دورهای بالاتر رانندگی نکنید. همیشه بر اساس شرایط جاده ای دنده را تعویض و انتخاب کنید.

۷. از شتاب گرفتن و کاهش شتاب متوالی اجتناب کنید. رانندگی به صورت توقف- حرکت مصرف سوخت را افزایش می دهد.

۸. از توقف و ترمزهای غیر ضروری خودداری کنید و همواره با سرعت ثابت رانندگی نمایید. سرعت خود را به گونه ای تنظیم کنید که مدت زمان ایستادن پشت چراغ قرمز را کاهش

دهید و یا مسیرهایی را انتخاب کنید که فاقد چراغ راهنمایی و رانندگی باشد. فاصله مناسب خود با خودروی جلویی را رعایت کنید تا نیازی به ترمزهای ناگهانی نداشته باشید تا علاوه بر صرفه‌جویی در مصرف سوخت، استهلاک ترمز را نیز کاهش دهید.

۹. تا جایی که برایتان مقدور است از مناطق دارای ترافیک سنگین و پرازدحام عبور نکنید.

۱۰. پای خود را به طور مداوم روی پدال کلاچ و ترمز قرار ندهید، چرا که علاوه بر استهلاک و گرم شدن کلاچ و ترمز، باعث افزایش مصرف سوخت نیز می‌شود.

۱۱. در بزرگراهها با سرعت مجاز رانندگی کنید. مصرف سوخت با افزایش سرعت، افزایش می‌یابد. کاهش سرعت باعث صرفه‌جویی در مصرف سوخت می‌شود.

۱۲. زوایای چرخ‌های جلوی خودرو را همیشه در حالت تنظیم نگه دارید. از برخورد چرخ‌های خودرو با موانع و ناهمواری‌های جاده جلوگیری کنید. در جاده‌های دارای دست انداز و ناهموار با سرعت پایین رانندگی کنید. تنظیم نبودن زوایای چرخ‌های جلو علاوه بر ساییدگی زود هنگام لاستیک‌ها، باعث افزایش مصرف سوخت نیز می‌شود.

۱۳. سعی کنید در جاده‌هایی که امکان تماس گل و لای با شاسی خودرو وجود دارد، رانندگی نکنید.

۱۴. موتور باید همیشه تنظیم باشد و در بهترین شرایط کاری قرار داشته باشد. کثیف بودن فیلتر هوا، تنظیم نبودن سوپاپ‌ها، کثیف بودن شمع‌ها، کثیف بودن روغن موتور، تنظیم نبودن ترمزها و ... باعث اتلاف سوخت می‌شوند. اگر می‌خواهید عمر مفید خودرویتان افزایش یافته و هزینه‌های نگهداری کاهش یابد، سرویس‌های دوره‌ای را به طور منظم انجام دهید. اگر اکثراً خودرو را در شرایط سخت مورد استفاده قرار می‌دهید، باید فواصل بین سرویس‌های دوره‌ای را کم‌تر کنید.

### 👁️ احتیاط

در سرازیری‌ها خودرو را خاموش نکنید، زیرا در این حالت سیستم فرمان هیدرولیک و سیستم ترمز عملکرد عادی خود را نخواهند داشت.

## ۸-۱ احتیاط‌های لازم قبل از رانندگی

### کنترل‌های ایمنی

انجام بازدیدهای قبل از سفر یک اقدام مفید می‌باشد. چند دقیقه بازدید و کنترل خودرو، تضمینی برای ایمنی بیش‌تر و رانندگی دلیپذیر است.

#### **!** هشدار

اگر این بازدیدها را در یک محل سربسته انجام می‌دهید، از تهویه مناسب محل، اطمینان حاصل کنید.

### اقدامات قبل از استارت

#### ■ بیرون خودرو

۱. تایرها (شامل چرخ زاپاس): فشار باد تایرها، بریدگی، آسیب‌دیدگی و یا سایش بیش از حد تایرها را بررسی کنید.
۲. پیچ چرخ‌ها: مطمئن شوید که هیچ کدام از پیچ‌های چرخ‌ها شل و یا باز نباشند.
۳. نشستی مایعات: مدتی پس از پارک کردن خودرو، زیر خودرو را برای بازدید نشستی بنزین، روغن موتور، آب و سایر مایعات بررسی کنید (چک‌کردن قطرات آب پس از استفاده از کولر طبیعی است).
۴. چراغ‌ها: از کارکرد صحیح و مناسب چراغ‌های جلو، چراغ روز، چراغ ترمز، مه‌شکن‌ها، چراغ عقب، چراغ‌های راهنما و سایر چراغ‌ها اطمینان حاصل کنید.
۵. شبکه زیر شیشه جلو: برف، برگ و هر گونه گرفتگی را از روی این شبکه تمیز کنید.

#### ■ داخل خودرو

۱. ابزار: از وجود جک و آچار چرخ، چرخ زاپاس و سایر ابزار مورد نیاز در داخل خودرو اطمینان یابید.
۲. کمربندهای ایمنی: قفل شدن مطمئن کمربندها، عدم وجود پارگی و عدم فرسودگی کمربندها را بازدید کنید.

۳. صفحه کیلومترشمار و کنترل‌های روی داشبورد: به طور ویژه از صحت کارکرد چراغ‌های هشداردهنده و چراغ‌های نشانگر و نیز کلیدهای کنترل روی داشبورد مطمئن شوید.
۴. ترمز: مطمئن شوید پدال ترمز دارای کورس حرکت مناسب می‌باشد.

### ■ موتور و محفظه موتور

۱. فیوزهای یدکی: از وجود فیوزهای یدکی اطمینان حاصل کنید. فیوزهای یدکی باید در آمپرهای مختلف مطابق با راهنمای درج شده بر روی درب جعبه فیوز در دسترس باشند.
۲. سطح مایع خنک‌کننده: سطح مایع خنک‌کننده باید در حد علامت MAX روی مخزن انبساط رادیاتور باشد.
۳. باتری و کابل‌های آن: رسوب بستن، شل شدن و ترک برداشتن احتمالی بدنه باتری را بررسی کنید. کابل‌های باتری باید در شرایط خوبی بوده و اتصال آن‌ها مناسب باشد.
۴. سیم‌کشی خودرو: دسته سیم‌ها را از نظر شل بودن، آسیب‌دیدگی و ترک‌خوردگی روکش سیم‌ها بررسی کنید.
۵. لوله‌های بنزین: لوله‌ها را از لحاظ داشتن نشستی یا شل بودن اتصالات بازدید کنید.

### ■ درب موتور

قبل از شروع رانندگی مطمئن شوید که قفل درب موتور به درستی و به طور کامل چفت شده باشد. در غیر این صورت، احتمال باز شدن و مسدود کردن دید شما در حین رانندگی و بروز سانحه وجود خواهد داشت.

### اقدامات پس از استارت

۱. سیستم اگزوز: هر گونه نشستی هوا از لوله‌های اگزوز و صدای غیرعادی را بررسی کرده و فوراً رفع عیب کنید.
۲. سطح روغن موتور: خودرو را در جای مسطح متوقف کنید و موتور را خاموش کنید. ۵ دقیقه بعد میزان روغن موتور را به وسیله گیج روغن بازدید کنید.

### اقدامات در حین رانندگی

۱. آمپرها و درجه‌ها: از صحت عملکرد کلیه آمپرها و درجه‌ها اطمینان حاصل کنید.



۲. ترمزها: در یک مکان امن، عدم انحراف خودرو به یک سمت در هنگام ترمزگیری را بررسی کنید.

۳. هر چیز غیرعادی دیگر مانند شل بودن قطعات و نشی‌ها و صداهای غیرطبیعی را بررسی کنید.

### پارک کردن خودرو

پارک کردن صحیح خودرو یکی از مهم‌ترین بخش‌های رانندگی ایمن می‌باشد. شما باید خودرو را در محلی پارک کنید که دارای فضای کافی بوده و شما بتوانید دید خوبی نسبت به اطراف داشته باشید و پارک کردن شما اختلالی در ترافیک به وجود نیاورد.

مراحل پارک کردن خودرو به شرح ذیل است:

۱. پدال کلاچ (در خودروهای مجهز به گیربکس دستی) و پدال ترمز را تا زمانی که خودرو به طور کامل متوقف شود، فشار دهید.

۲. ترمز پارک برقی را فعال کنید.

۳. در مدل‌های مجهز به گیربکس اتوماتیک، دسته دنده را در موقعیت "P" قرار دهید. در مدل‌های مجهز به گیربکس دستی، دسته دنده را در موقعیت "N" (خلاص) قرار دهید.

۴. کلید استارت موتور را خاموش کنید.

#### احتیاط

هنگام ترک خودرو، مطمئن شوید که خودرو را قفل کرده‌اید و کلید را با خود برداشته‌اید.

## پارک کردن خودرو در شیب

پارک خودرو در مکان‌های شیب‌دار بیش‌تر به کمک نیروی ترمز پارک صورت می‌پذیرد. در صورت نکشیدن ترمز پارک و یا در صورت وجود نقص در عملکرد آن، ممکن است خودرو در امتداد شیب به حرکت درآمده و خسارات جانی و مالی به بار آورد. هنگام پارک کردن خودرو در محل شیب‌دار، بهتر است که چرخ‌های خودرو را به یک سمت بچرخانید تا از حرکت ناخواسته خودرو جلوگیری شود.

### ■ پارک کردن خودرو در سرازیری دارای جدول

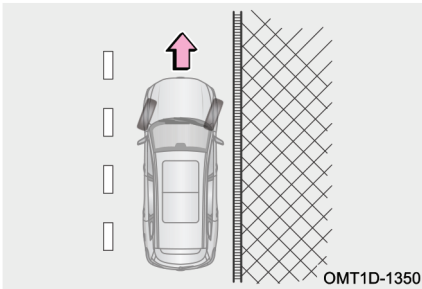

اگر جاده دارای جدول است، فرمان را با یک زاویه کم به سمت راست بچرخانید تا بخش جلویی چرخ سمت راست نزدیک جدول قرار گیرد. به این ترتیب در صورت حرکت اتفاقی خودرو در امتداد شیب، جدول مانع حرکت آن می‌شود، بعد از این کار ترمز پارک را فعال کنید.

### ■ پارک کردن خودرو در سربالایی دارای جدول

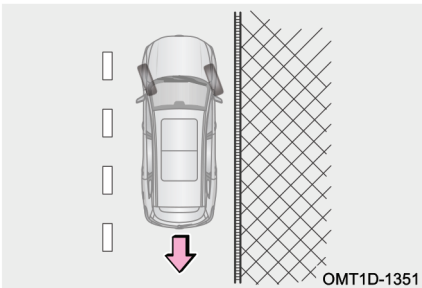

اگر جاده دارای جدول است، فرمان را با یک زاویه کم به سمت چپ بچرخانید تا بخش عقبی چرخ سمت راست نزدیک جدول قرار گیرد. به این ترتیب در صورت حرکت اتفاقی خودرو در امتداد شیب، جدول مانع حرکت آن می‌شود، بعد از این کار ترمز پارک را فعال کنید.

### ■ پارک کردن خودرو در سرازیری یا سربالایی بدون جدول

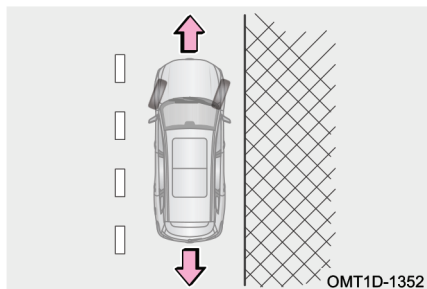

اگر جاده فاقد جدول است، فرمان را با زاویه زیاد به سمت راست بگردانید تا خودرو در صورت حرکت به جلو و یا عقب در امتداد شیب به سمت وسط جاده منحرف نشود. فرمان باید به گونه‌ای چرخانده شود که خودرو موقع حرکت از مرکز جاده دور شود. پس از پارک کردن ترمز پارک را فعال کنید.

### ■ نشستن سرنشین

قبل از شروع حرکت می‌بایست کلیه سرنشینان در صندلی خود مستقر شده و کمربند ایمنی خودشان را به درستی بسته باشند. اجازه ندهید افراد در محل‌هایی که فاقد صندلی و کمربند ایمنی می‌باشد، بنشینند، چرا که در صورت بروز تصادف آسیب خواهند دید.

### ■ قفل کردن خودرو

- در زمان ترک خودرو، کلید را همراه خود بیرون ببرید و کلیه درب‌ها را قفل کنید، حتی اگر خودرو را در پارکینگ یا پیاده‌روی جلوی منزل‌تان پارک شده باشد.
- بهتر است خودرو را در یک فضای باز و با روشنایی مناسب پارک کنید و در ضمن اشیاء و لوازم گران‌بها را در معرض دید قرار ندهید.

### ■ دود آگزوز

- از استنشاق دود آگزوز دوری گزینید. گاز مونو اکسید کربن موجود در دود آگزوز، گازی مضر، بی‌رنگ و بی‌بو است که ممکن است باعث بیهوشی و یا حتی مرگ شود.
- مطمئن شوید که سیستم آگزوز خودرویتان دارای اتصالات شل شده و یا دارای سوراخ نمی‌باشد. سیستم آگزوز باید به طور منظم بازدید شود. در صورتی که به سیستم آگزوز ضربه‌ای وارد شده باشد یا متوجه تغییری در صدای آن شدید، بلافاصله سیستم را بازدید کنید.
- خودرو را در محیط‌های سر بسته مثل گاراژ یا پارکینگ روشن نگه ندارید، مگر در زمان ورود

- یا خروج، چرا که دود اگزوز راهی برای خروج نخواهد داشت و باعث مسمومیت خواهد شد.
- به مدت طولانی در داخل خودروی با موتور روشن و پارک شده ننشینید. اگر ناگزیر به این کار باشید، خودرو را در یک محیط باز متوقف کرده و بخاری و یا کولر را روشن کنید و آن را در وضعیت گردش هوای بیرون قرار دهید.
- هنگام رانندگی درب صندوق عقب باید بسته باشد. در صورت باز ماندن و یا به طور کامل بسته نشدن آن، دود اگزوز به داخل کابین نفوذ خواهد کرد.
- جهت کارکرد مناسب سیستم تهویه مطبوع، شبکه ورود هوای کابین واقع در جلوی شیشه جلو را از وجود هر گونه مانع از قبیل برگ و برف و ... تمیز نگه دارید.
- در صورت استشمام دود اگزوز در داخل کابین، شیشه‌ها را جهت ورود هوای تازه باز کنید و سپس وضعیت خودرو را مورد بررسی قرار دهید.

### بازدید سیستم اگزوز

در شرایط زیر، سیستم اگزوز باید مورد بازدید قرار گیرد:

۱. در صورت استشمام هر گونه بوی دود اگزوز.
۲. در صورت احساس تغییر در صدای اگزوز.
۳. در صورت آسیب دیدگی سیستم اگزوز بر اثر تصادف.
۴. بازدید در زمانی که خودرو بابت سرویس توسط جک بلند شده است.

## ۹-۱ احتیاط‌های لازم در جاده‌های ناهموار

### رانندگی در جاده‌های ناهموار

جهت پایین آوردن ریسک خطرات احتمالی نسبت به خودتان و وسیله نقلیه‌تان، احتیاط‌های زیر را جدی بگیرید:

- در جاده‌های ناهموار کاملاً با احتیاط رانندگی کنید و در صورت خطرناک بودن محل، اصلاً رانندگی نکنید.
- هنگام رانندگی در جاده‌های ناهموار با هر دو دست خود، دایره پیرامونی غربلیک فرمان را بگیرید.
- بلافاصله پس از رانندگی در جاده‌های پوشیده از شن و ماسه، گل و لای، آب کم‌عمق یا برف، کارایی سیستم ترمز را بررسی کنید.
- تا زمانی که خودرو در حال حرکت است، راننده و کلیه سرنشینان باید کمربند ایمنی خود را ببندند.

#### ⚠ هشدار

- پس از رانندگی در جاده‌هایی که سطح آن‌ها دارای علف‌های بلند، گل و لای، شن و ماسه، سنگریزه، آب و ... می‌باشد، زیر خودرو را از وجود هر گونه علف، بوته، کاغذ، پارچه کهنه، سنگ و سنگریزه که چسبیده و یا گیر کرده، تمیز کنید، در غیر این صورت احتمال از کار افتادن برخی قسمت‌ها و یا حتی آتش‌سوزی وجود دارد.
- در زمان رانندگی در جاده‌های نامناسب و زمین‌های ناهموار، سرعت بالا، پرش از روی موانع و دست‌اندازها، دور زدن سریع و ... ممنوع است. چرا که ممکن است کنترل خودرو از دست خارج شده و واژگون شود و سبب وارد آمدن جراحات شدید بدنی و یا حتی مرگ شود. هم‌چنین باعث بروز خرابی‌های پرهزینه برای سیستم تعلیق و شاسی خودرو خواهد شد.

## ۱-۱- رانندگی در شرایط بارانی

### رانندگی در جاده‌های لغزنده

در زمان بارندگی با احتیاط رانندگی کنید، زیرا قدرت دید پایین می‌آید، شیشه‌ها دچار بخارگرفتگی می‌شوند و سطح جاده لغزنده می‌شود.

• از رانندگی با سرعت بالا در بزرگراهها اجتناب کنید. زیرا لایه‌ای از آب بین تایر و جاده تشکیل می‌شود که می‌تواند باعث بروز اختلال در کارکرد سیستم فرمان و ترمز شود.

#### 👁️ احتیاط

- ترمز ناگهانی، شتاب‌گیری و پیچیدن ناگهانی در جاده‌های لغزنده می‌تواند باعث سر خوردن تایرها و از دست رفتن کنترل خودرو و بروز سانحه شود.
- ایجاد تغییر ناگهانی در دور موتور مانند استفاده ناگهانی از ترمز موتوری (دنده سنگین) می‌تواند باعث لغزش و انحراف خودرو و تصادف شود.
- پس از رانندگی در جاده‌های گل‌آلود، پدال ترمز را به آرامی فشار دهید و از عملکرد صحیح سیستم ترمز مطمئن شوید. لنت ترمزهای خیس مانع عملکرد مناسب سیستم ترمز می‌شوند. اگر لنت ترمز یک سمت خیس شده باشد و عملکرد خوبی نداشته باشد، سیستم فرمان و کنترل خودرو تحت‌تاثیر قرار خواهد گرفت که می‌تواند منجر به تصادف شود.

### رانندگی در آب

عبور خودرو از میان آب‌های عمیق و آب‌های جمع شده پس از باران می‌تواند باعث به وجود آمدن ایرادهای جدی در خودرو شود. اگر مجبور به رانندگی در آب و عبور از میان آب هستید، ابتدا عمق آب را تخمین بزنید و سپس با احتیاط و به آرامی رانندگی کنید.

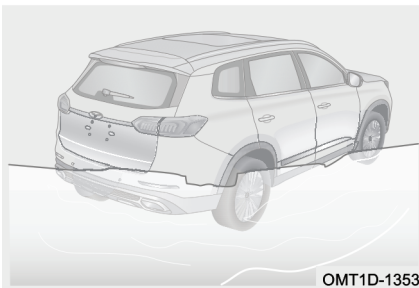

OMT1D-1353



۱. هنگام رانندگی در آب، مطمئن شوید که موتور به خوبی کار می‌کند و فرمان و ترمز نیز در حالت طبیعی خود هستند. در زمان رانندگی آرام در آب باید از دنده سنگین استفاده کرده و از شتاب ناگهانی و گاز دادن یک‌باره پرهیز کنید. ممکن است شتاب ناگهانی باعث پاشیدن آب و ورود آن به داخل موتور شود.

۲. فشار دادن و ثابت نگه داشتن پدال گاز باعث می‌شود که موتور قدرت مناسب و باثبات داشته باشد. به طور مستقیم رانندگی کنید و از توقف، تعویض دنده و پیچیدن با زاویه تند خودداری نمایید.

۳. در صورت خاموش شدن موتور در آب، برای جلوگیری از وارد آمدن خسارت به موتور، بلافاصله استارت نزنید. در این شرایط باید خودرو را بکسل کرده و به مکان امن که عمق آب در آنجا کم است منتقل کرده و سپس دنبال علت بگردید.

#### 👁️ احتیاط

- در مکان‌هایی که عمق آب بیشتر از ارتفاع رینگ چرخ است، رانندگی نکنید.
- ورود آب به داخل موتور، می‌تواند باعث قفل شدن آن، خاموش شدن و یا ایراد داخلی آن شود.
- آب باعث شسته شدن گریس بلبرینگ چرخ شده و منجر به زنگ زدن و ساییدگی زودرس خواهد شد.
- رانندگی در آب ممکن است به سیستم انتقال قدرت و قطعات آن آسیب برساند. بنابراین پس از رانندگی در آب مایعات موتور (از قبیل روغن موتور، روغن گیربکس و ...) را از نظر وجود نشستی بازدید کنید. در صورت مشاهده هر گونه نشستی از ادامه دادن به رانندگی خودداری کنید تا از صدمات بیشتر، پیش‌گیری شود.
- میزان کشش خودرو و کارایی ترمز در زمان رانندگی در آب، کاهش خواهد یافت. فاصله ترمزگیری نیز افزایش خواهد یافت. شن و ماسه و گل و لای چسبیده به اطراف دیسک ترمز ممکن است روی بازدهی ترمز تاثیرگذار باشد و یا باعث خرابی قطعات و اجزا سیستم ترمز شود. پس از رانندگی در آب، پدال ترمز را چندین بار فشار دهید تا مجموعه ترمز خشک شود.

## ۱۱-۱ رانندگی در فصل زمستان

### راهنمای رانندگی در زمستان

- مایع خنک‌کننده موتور: مطمئن شوید که مایع خنک‌کننده موتور دارای ضدیخ می‌باشد. تنها از ضدیخ توصیه شده توسط شرکت مدیران خودرو استفاده کنید. برای اطلاع از جزئیات نوع ضدیخ به فصل ۷ مراجعه کنید.
- باتری و کابل‌های آن: دمای هوای پایین باعث افت قدرت باتری می‌شود. برای روشن شدن موتور در فصل زمستان باید باتری دارای حداکثر قدرت باشد.
- روغن موتور: در فصل زمستان، توصیه می‌شود که روغن موتوری را انتخاب کنید که مناسب با شرایط آب و هوایی منطقه خودتان باشد. روغنی که در دماهای پایین ویسکوزیته کمی داشته باشد، دارای خاصیت روان کاری بهتری خواهد بود. اطلاعات بیش تر در فصل ۷ ارایه شده است.
- قفل درب‌ها: از یخ بستن قفل درب‌ها جلوگیری کنید. برای این کار مواد ضدیخ و یا گلیسیرین را داخل قفل‌ها اسپری کنید.
- مایع شیشه‌شور: از مایع شیشه‌شوری که حاوی مواد ضدیخ می‌باشد استفاده کنید. این نوع مایع را می‌توانید از نمایندگی‌های مجاز مدیران خودرو و یا فروشگاه‌های معتبر لوازم یدکی تهیه کنید.
- گل پخش‌کن‌ها: از انباشته شدن برف و یخ در اطراف شل‌گیرها و گل پخش‌کن‌های چرخ‌ها جلوگیری کنید، چرا که می‌توانند باعث دشوار شدن چرخش فرمان شوند. هنگام رانندگی در شرایط آب و هوایی سرد، شما مجبورید به دفعات توقف کرده و جمع شدن برف و یخ در اطراف چرخ‌ها را بررسی کنید. توصیه می‌شود برخی ابزار و تجهیزات اضطراری را همراه خود داشته باشید، اقلامی مانند زنجیر چرخ، برف‌روب شیشه، کیسه شن و نمک، چراغ قوه، بیلچه، کابل رابط و ...

### احتیاط

- فقط از آب به عنوان جایگزین مایع خنک‌کننده موتور استفاده نکنید.
- از مایع خنک‌کننده موتور و یا سایر مواد مشابه به جای مایع شیشه‌شور استفاده نکنید. در غیر این صورت، رنگ بدنه خودرو آسیب خواهد دید.

### رانندگی در جاده‌های برفی و یخ‌زده



شتاب‌گیری سریع روی جاده‌های پوشیده از برف و یخ ممکن است سبب سر خوردن چرخ‌های عقب به چپ یا راست شود. بنابراین همواره در این گونه جاده‌ها با سرعت پایین و با احتیاط رانندگی نمایید.

در این گونه جاده‌ها لایه‌ای از آب بین چرخ و جاده شکل می‌گیرد و این پدیده مانع عملکرد نرمال سیستم فرمان و ترمز خودرو می‌شود. برای کاهش نیروی گشتاور و جلوگیری از سر خوردن، می‌توانید از دنده ۲ (در مدل‌های مجهز به گیربکس دستی) جهت شروع حرکت در جاده‌های برفی و یخ‌زده استفاده کنید. توصیه می‌شود در چنین شرایطی، ESP را فعال کنید.

### ■ بیرون آوردن خودروی گیر کرده در برف و یخ یا گل و لای

اگر چرخ‌های محرک خودرو در برف و یخ یا گل و لای گیر کرده باشد، جهت تکان دادن خودرو از جای خود، به طور مکرر به جلو و عقب حرکت کنید. برای این کار دسته دنده را چندین بار بین دنده جلو و دنده عقب جا به جا کنید و در هر بار پدال گاز را به آرامی فشار دهید. از تعویض دنده بیش از حد در این گونه شرایط اجتناب کنید، زیرا باعث استهلاک زیاد گیربکس می‌شود.

### زنجیر چرخ

زنجیر چرخ را خریداری کنید که متناسب با سایز چرخ‌های خودروی شما باشد. برای نصب کردن و باز کردن زنجیر چرخ، به نکات زیر توجه کنید:

۱. زنجیر چرخ را بر اساس دستورات پلیس و قوانین منطقه‌ای استفاده کنید.
۲. نصب و باز کردن زنجیر چرخ را در محل مناسب انجام دهید.
۳. زنجیر چرخ را بر اساس دستورالعمل سازنده آن نصب کنید.
۴. زنجیر چرخ باید بر روی چرخ‌های محرک خودرو نصب شوند.
۵. توصیه می‌شود از زنجیر چرخ‌های پلیمری یا زنجیرهای کمربندی پلاستیکی که ضخامت آن‌ها کم‌تر از 12mm باشد، استفاده کنید. در غیر این صورت ممکن است تایرها، رینگ چرخ‌ها، پلوس‌ها، سیستم ترمز، شل‌گیر و گل‌پخش‌کن‌ها دچار آسیب‌دیدگی شوند. خرابی‌های ناشی از عدم استفاده صحیح از زنجیر چرخ تحت پوشش گارانتی نخواهد بود.
۶. برای کسب اطلاعات بیش‌تر در خصوص سایز رینگ و تایر از نمایندگی مجاز مدیران خودرو مشاوره بگیرید.

### احتیاط

احتیاط‌های زیر را جهت کاستن ریسک خطرات رعایت کنید. عدم رعایت آن‌ها باعث از دست رفتن ایمنی وسیله نقلیه شده و ممکن است باعث تصادفات منجر به مصدومیت و یا حتی مرگ شود:

- دستورالعمل استفاده از زنجیر چرخ بر اساس شرایط منطقه و جاده متفاوت است. بنابراین قبل از نصب، آن‌ها را مد نظر قرار دهید.
- از متناسب بودن زنجیر چرخ با خودروی خود اطمینان حاصل کنید. نصب کردن زنجیر بر روی فرمان‌پذیری خودرو تاثیر می‌گذارد، لذا با احتیاط رانندگی کنید. استفاده از زنجیر چرخ نامناسب یا نصب ناصحیح آن بر روی چرخ می‌تواند باعث بروز تصادف و مصدومیت شود.
- بستن و باز کردن زنجیر چرخ را بر اساس دستورالعمل‌های سازنده آن اجرا کنید. قبل از بستن زنجیر، خودرو را در یک مکان صاف پارک کنید. مطمئن شوید که خودرو را خاموش کرده‌اید و دسته دنده را در موقعیت "P" قرار داده‌اید. در صورت لزوم از مثلث خطر نیز استفاده کنید.
- در زمان نصب بودن زنجیر چرخ، با سرعت‌های بیش‌تر از 30km/h رانندگی نکنید و یا بر اساس حداکثر سرعت اعلام شده از طرف سازنده زنجیر چرخ رانندگی کنید، هر کدام که کم‌تر است را مبنا قرار دهید. در زمان نصب بودن زنجیر چرخ باید از حرکت در مسیرهای پر از دست‌انداز و چاله، پیچ‌های تند، چرخاندن ناگهانی غربیلک فرمان، ترمزهای شدید و شتاب‌گیری و کاهش ناگهانی سرعت خودداری کنید.

## فصل ۲: آمادگی برای رانندگی

۹۴	..... نشانگرها و چراغ‌های هشدار	۲-۱	صفحه کیلومترشمار
۱۰۰	..... ۲-۵ غربیلک فرمان	۵۷	(مدل ۷ اینچی)
۱۰۰	..... بوق	معرفی اجزا صفحه کیلومترشمار	
	..... گرم‌کن غربیلک فرمان (در صورت	۵۷	(مدل ۷ اینچی)
۱۰۰	..... تجهیز)	نمایشگر اطلاعات خودرو (مدل ۷	
۱۰۱	..... تنظیم غربیلک فرمان	۶۰	اینچی)
۱۰۲	..... ۲-۶ آینه‌ها	۶۲	تنظیمات (مدل ۷ اینچی)
۱۰۲	..... آینه داخل اتاق مدل دستی	۲-۲	صفحه کیلومترشمار
	..... آینه داخل اتاق مدل اتوماتیک (در	۷۴	(مدل ۱۲/۳ اینچی)
۱۰۳	..... صورت تجهیز)	معرفی اجزا صفحه کیلومترشمار	
۱۰۳	..... آینه جانبی برقی	۷۴	(مدل ۱۲/۳ اینچی)
	..... عملکرد حافظه موقعیت آینه جانبی	نمایشگر اطلاعات خودرو (مدل	
۱۰۵	..... (در صورت تجهیز)	۷۷	۱۲/۳ اینچی)
	..... عملکرد تنظیم خودکار آینه جانبی در	۷۹	تنظیمات (مدل ۱۲/۳ اینچی)
۱۰۶	..... دنده عقب (در صورت تجهیز)	۲-۳	صفحه کیلومترشمار (مدل
۱۰۷	..... ۲-۷ سیستم برف پاک‌کن و	۸۶	مجهاز به نمایشگر دومنظوره)
	..... شیشه‌شور	۸۶	معرفی اجزا صفحه کیلومترشمار
۱۰۷	..... عملکردهای سیستم	۸۹	نمایشگر اطلاعات خودرو
	..... گرم‌کن آب‌پاش شیشه‌شور (در	۹۱	تنظیمات
۱۱۱	..... صورت تجهیز)	۲-۴	علایم هشداردهنده و
۱۱۱	..... روش تعویض تیغه برف پاک‌کن	۹۴	نشانگرها

## Tiggo 8 PRO 2.0 TGDI User Manual

عملکرد دسترسی آسان به صندلی	۱۱۳	۲-۸ سیستم روشنایی	۱۱۳
۱۳۹ ..... (در صورت تجهیز)	۱۱۳	چراغ‌های بیرونی	۱۱۳
۱۴۰	۱۱۹	چراغ‌های داخلی	۱۱۹
۱۴۰ ..... کمربندهای ایمنی خودرو		چراغ مشایعت تا درب منزل (در صورت تجهیز)	۱۲۱
۱۴۸ ..... پیش‌کشنده کمربند (در صورت تجهیز)		پیدا کردن محل خودرو در تاریکی	۱۲۲
۱۵۰		(در صورت تجهیز)	۱۲۲
۲-۱۱ سیستم محافظ کودک		سیستم چراغ جلوی تطبیقی (AFS)	۱۲۲
دستورالعمل ایمنی برای استفاده از		(در صورت تجهیز)	۱۲۲
۱۵۰ ..... صندلی محافظ کودک		کنترل هوشمند چراغ نور بالا (IHC)	۱۲۳
۱۵۳ ..... صندلی‌های کودک پیشنهادی		(در صورت تجهیز)	۱۲۴
۱۵۴ ..... قلاب نگه‌دارنده صندلی کودک		بخارگرفتگی چراغ‌ها	۱۲۵
۱۵۶ ..... نصب کردن صندلی کودک		۲-۹ صندلی‌های خودرو	۱۲۵
هشدار جا ماندن کودک در خودرو		حالت نشستن صحیح بر روی صندلی	۱۲۶
۱۶۲ ..... (در صورت تجهیز)		پشت‌سری صندلی‌ها	۱۲۸
		صندلی‌های جلو	۱۳۱
		صندلی‌های عقب	۱۳۵
		گرم‌کن صندلی (در صورت تجهیز)	۱۳۷
		خنک‌کن صندلی (در صورت تجهیز)	عملکرد حافظه موقعیت صندلی (در صورت تجهیز)
		۱۳۷	۱۳۷

## ۱-۲ صفحه کیلومتر شمار (مدل ۷ اینچی) معرفی اجزا صفحه کیلومتر شمار (مدل ۷ اینچی)

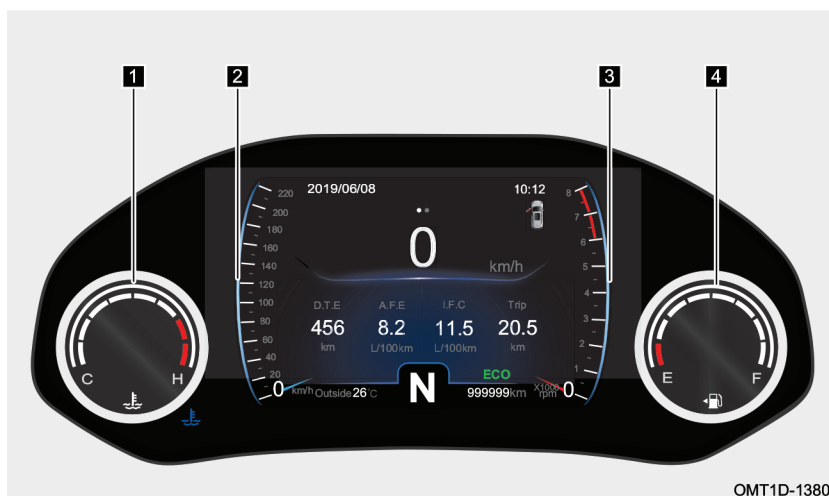

OMT1D-1380

۱ نمایشگر دمای آب موتور: دمای فعلی آب موتور را نمایش می‌دهد.

دمای پایین موتور: نشانگر بر روی C یا اطراف آن قرار دارد. زمانی که نشانگر بر روی C یا اطراف آن قرار گیرد، یعنی دمای مایع خنک‌کننده موتور پایین است. در این محدوده دمایی نباید موتور با دورهای بالا کار کند و نباید بار وارده به موتور خیلی زیاد باشد.

داغ کردن موتور: نشانگر بر روی H یا اطراف آن قرار دارد.

زمانی که نشانگر بر روی H یا اطراف آن قرار گیرد، یعنی موتور بیش از حد داغ شده است. در صورت مواجه شدن با این شرایط، بلافاصله خودرو را در یک مکان ایمن و دور از مسیر جاده متوقف کرده و اجازه دهید به مدت چند دقیقه در دور آرام کار کند، سپس موتور را خاموش کنید. بلافاصله جهت بازدید و تعمیر با یکی از نمایندگی‌های مجاز مدیران خودرو تماس بگیرید.

### احتیاط

- اگر نشانگر به مدت زیادی در ناحیه دمای پایین ثابت بماند، در اسرع وقت جهت بازدید و تعمیر به یکی از نمایندگی‌های مجاز مدیران خودرو مراجعه کنید.
- زمانی که نشانگر در محدوده دماهای بالا قرار دارد، به هیچ عنوان درب مخزن انبساط را باز نکنید. پس از خنک شدن موتور، پایین آمدن سطح مایع خنک‌کننده را بررسی کنید. اگر مقدار مایع خنک‌کننده موتور خیلی کم است، هرگز موتور را روشن نکنید، در غیر این صورت موتور دچار آسیب‌دیدگی شدیدی خواهد شد.

**۲** سرعت‌سنج: نشانگر سرعت رانندگی فعلی خودرو است (واحد اندازه‌گیری: km/h).

### احتیاط

اندازه لاستیک خودرو بر روی مقدار سرعت نشان داده شده توسط سرعت‌سنج تاثیرگذار است، لذا از لاستیک‌های اصلی شرکت مدیران خودرو و با اندازه استاندارد استفاده کنید. در غیر این صورت، سرعت خودرو به طور واقعی نشان داده نخواهد شد. جهت اطلاعات بیشتر در خصوص مشخصات تایر به بخش «مشخصات فنی خودرو» در فصل ۸ مراجعه کنید.

**۳** دورسنج: دور موتور در هر لحظه را نشان می‌دهد (واحد اندازه‌گیری: X1000 rpm).

فقط پس از دوره آب‌بندی خودرو رساندن دور موتور به محدوده 6000-8000rpm مجاز می‌باشد. هرگز با دور موتورهای بالا به مدت طولانی رانندگی نکنید.

### احتیاط

- در دوره آب‌بندی خودرو، با دور موتور خیلی بالا رانندگی نکنید.
- اجازه ندهید عقربه دورسنج به مدت زیاد در حدود 6000rpm قرار گیرد، زیرا باعث آسیب‌دیدگی شدید موتور می‌شود.

**۴** نمایشگر میزان بنزین: مقدار بنزین باقی‌مانده در داخل باک را نشان می‌دهد.

زمانی که درجه نمایشگر بنزین بر روی حرف E یا اطراف آن قرار می‌گیرد و یا این که چراغ

اخطار اتمام سوخت روشن شود، یعنی مقدار بنزین موجود در باک کافی نمی‌باشد. در اولین فرصت اقدام به سوخت‌گیری کنید.

مطالعه 

در شرایطی نظیر شتاب‌گیری، ترمز شدید، پیچیدن ناگهانی و یا رانندگی در جاده‌های شیب‌دار، ممکن است نمایشگر بنزین، مقدار بنزین را به طور صحیح نشان ندهد.

## نمایشگر اطلاعات خودرو (مدل ۷ اینچی)

### نمایش صفحات اصلی

صفحات اصلی نمایشگر اطلاعات خودرو را در تصویر زیر می‌توانید مشاهده کنید. برای چرخش در بین این صفحات و انتخاب صفحه مورد نظر از دکمه‌های تنظیم چپ‌گرد " ◀ " و راست‌گرد " ▶ " واقع بر روی غربلیک فرمان استفاده کنید.



### مطالعه

در طول برقراری تماس تلفنی از طریق بلوتوث، آی‌کون "Ⓜ" در صفحه کیلومترشمار نمایش داده می‌شود.

### صفحه تنظیمات

صفحه تنظیمات نمایشگر کیلومترشمار شامل چند صفحه است که در تصویر زیر نمایش داده شده‌اند. در مجموعه کلیدهای روی غریبک فرمان بر روی دکمه "☰" یک بار فشار دهید تا به منوی تنظیمات نمایشگر وارد شوید. در منوی تنظیمات برای انتخاب صفحه تنظیم مورد نظر خود از دکمه‌های چپ‌گرد "◀" و یا راست‌گرد "▶" واقع بر روی غریبک فرمان استفاده کنید. برای وارد شدن به صفحه تنظیم انتخاب شده، یک بار دیگر دکمه "☰" را به طور لحظه‌ای و کوتاه فشار دهید.

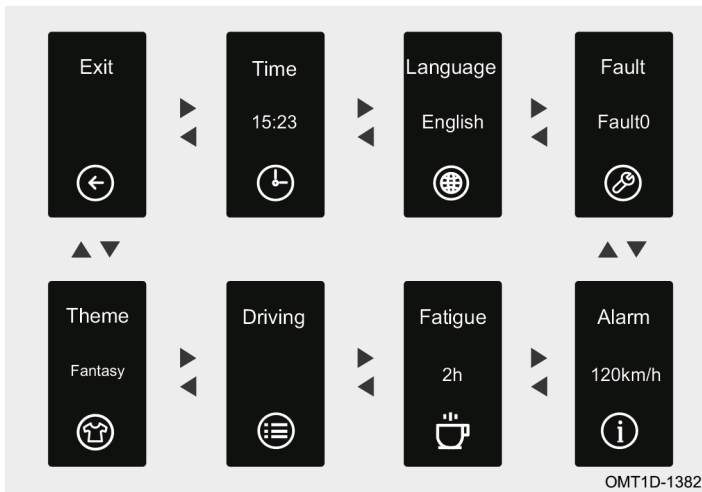

### مطالعه

تصاویر و اطلاعات نمایش داده شده در آن‌ها صرفاً به عنوان مثال و مرجعی جهت یادگیری می‌باشند. سیستم نصب شده بر روی خودرو ملاک اصلی می‌باشد.

## تنظیمات (مدل ۷ اینچی)

### تنظیم ساعت

گام ۱: پس از وارد شدن به منوی تنظیمات با استفاده از دکمه چپ‌گرد "◀" و یا دکمه راست‌گرد "▶" به روی صفحه مربوط به ساعت (Time) رفته و دکمه "⌂" را به طور کوتاه و لحظه‌ای فشار دهید تا وارد صفحه تنظیم ساعت شوید.

گام ۲: در صفحه باز شده، با استفاده از دکمه چپ‌گرد "◀" و یا دکمه راست‌گرد "▶" واقع بر روی غربلک فرمان، می‌توانید اقدام به تنظیم کردن سال، ماه، روز و ساعت نمایید. پس از اتمام تنظیم، دکمه "⌂" را فشار دهید تا تنظیمات ذخیره شده و از صفحه خارج شوید.

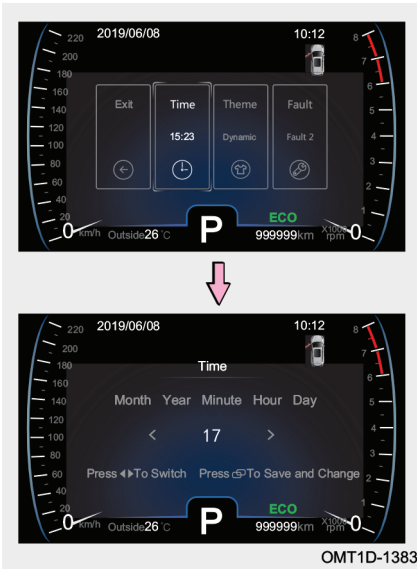

OMT1D-1383

### هشدار سرعت غیرمجاز (در صورت تجهیز)

در مواقعی که سرعت حرکت خودرو از مقدار سرعت مجاز تنظیم شده فراتر رود، نمایشگر اطلاعات رانندگی آیکون نشانگر سرعت غیرمجاز "120" را نمایش داده و هم‌زمان بوق اخطار نیز به صدا در می‌آید (عدد تعیین شده برای حداکثر سرعت مجاز در وسط آیکون اخطار قابل مشاهده می‌باشد).



OMT18-2390

خاموش می‌شود که سرعت خودرو به میزان 5km/h از سرعت تعیین شده پایین‌تر برود. اگر سرعت خودرو دوباره از سرعت مجاز تنظیم شده تجاوز کند، هشدار مجدداً فعال خواهد شد.

### مطالعه

بوق اخطار دارای محدودیت زمانی می‌باشد و در کل زمانی که سرعت خودرو در وضعیت غیرمجاز قرار دارد، نواخته نخواهد شد.

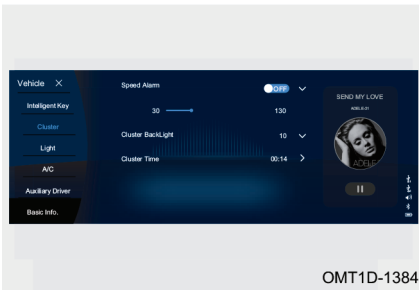

روش تنظیم هشدار سرعت مجاز از طریق مانیتور سیستم صوتی و تصویری به صورت زیر است:

گام ۱: بر روی گزینه “Vehicle settings” کلیک کنید.

گام ۲: پس از کلیک بر روی “Cluster” و با انتخاب گزینه “Alarm Speed” هم می‌توانید برای هشدار سرعت غیرمجاز مقدار تعیین کنید و هم می‌توانید آن را غیرفعال کنید.

### مطالعه

- با هر بار فشار دکمه‌های تنظیم، مقدار سرعت به اندازه 5km/h افزایش یا کاهش می‌یابد.
- هشدار سرعت مجاز را می‌توانید در بازه 30km/h تا 130km/h تنظیم نمایید و یا این که آن را غیرفعال کنید.



### هشدار خستگی در رانندگی

چنانچه مدت زمان سپری شده از شروع رانندگی از زمان تنظیم شده برای هشدار فراتر رود، پیغام مربوطه به صورت “Driving Time Over—h, Please Take A Rest” نمایشگر اطلاعات خودرو نمایش داده می‌شود و هم‌زمان بوق اخطار به مدت یک ثانیه به صدا در آمده و نشانگر “☕” در صفحه کیلومترشمار روشن می‌شود تا لزوم استراحت کردن را به راننده یادآوری کنند.

#### مطالعه

بوق اخطار دارای محدودیت زمانی می‌باشد و در کل مدت زمان فعال بودن هشدار خستگی در رانندگی، نواخته نخواهد شد.

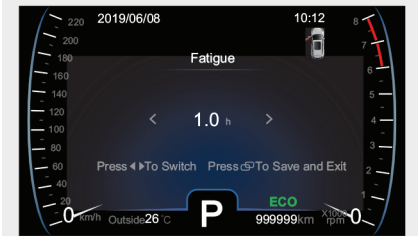

OMT1D-1385

گام ۱: در منوی تنظیمات با استفاده از دکمه چپ‌گرد " ◀ " و یا دکمه راست‌گرد " ▶ " به روی عنوان هشدار خستگی در رانندگی (Fatigue) رفته و دکمه " ⏸ " را به طور کوتاه و لحظه‌ای فشار دهید تا وارد صفحه هشدار خستگی در رانندگی شوید.

گام ۲: با هر بار فشار کوتاه و لحظه‌ای دکمه چپ‌گرد " ◀ " و یا دکمه راست‌گرد " ▶ " روی غریبک فرمان می‌توانید زمان مورد نظر برای هشدار را به اندازه نیم ساعت افزایش یا کاهش دهید. پس از اتمام تنظیم، دکمه " ⏸ " را فشار دهید تا تنظیمات ذخیره شده و از صفحه خارج شوید.

### مطالعه

بازه قابل تنظیم برای مدت زمان رانندگی از ۱ تا ۴ ساعت می‌باشد و یا این که می‌توانید هشدار را خاموش کنید. در صورت عدم تنظیم، سیستم به طور پیش‌فرض پس از یک ساعت رانندگی هشدار را فعال خواهد نمود.

### صفحه گزارش پیغام‌های خطا

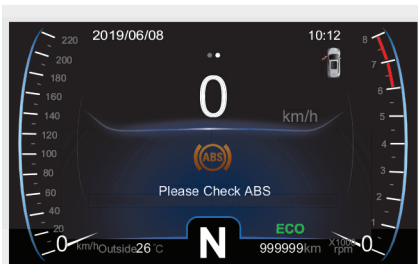

OMT18-2370

اگر سیستم عیب‌یابی خودرو وجود ایراد یا وضعیت غیرعادی را تشخیص دهد، بلافاصله پس از روشن شدن کلید استارت، نمایشگر اطلاعات خودرو پیغام‌های خطا را یک به یک نمایش داده و در نهایت آن‌ها را در صفحه گزارش پیغام‌های خطا ثبت خواهد کرد. (به طور مثال please check the ABS system).



OMT1D-1386

گام ۱: در منوی تنظیمات با استفاده از دکمه چپ‌گرد " ◀ " و یا دکمه راست‌گرد " ▶ " به روی صفحه گزارش پیام‌های خطا (Fault) رفته و دکمه " ⚠ " را به طور کوتاه و لحظه‌ای فشار دهید تا وارد صفحه گزارش پیام‌های خطا شوید.

گام ۲: اگر ایراد یا خطاهای متعددی در حافظه سیستم ثبت شده باشد، پیام‌های مربوطه در مرکز نمایشگر مشاهده خواهند شد. با به کار بردن دکمه چپ‌گرد " ◀ " و یا دکمه راست‌گرد " ▶ " روی غربلیک فرمان می‌توانید پیام‌ها را یک به یک مرور کنید.

### احتیاط

اگر پیام خطایی در سیستم مشاهده کردید، بر طبق توضیحات ارائه شده در پیام، اقدام به بررسی خودرو نمایید. اگر نتوانستید ایراد را برطرف کنید، خودرو را خاموش کنید و بلافاصله با نمایندگی مجاز مدیران خودرو تماس حاصل کنید.

### تنظیم پس‌زمینه نمایشگر

گام ۱: در منوی تنظیمات با استفاده از دکمه چپ‌گرد "◀" و یا دکمه راست‌گرد "▶" به روی صفحه مربوط به تنظیم پس‌زمینه (Theme) رفته و دکمه "☑" را به طور کوتاه و لحظه‌ای فشار دهید تا وارد بخش تنظیم پس‌زمینه شوید.



گام ۲: با فشار کوتاه و لحظه‌ای دکمه چپ‌گرد "◀" و یا دکمه راست‌گرد "▶" روی غربلیک فرمان پس‌زمینه مورد نظر خود را انتخاب کنید. پس از اتمام تنظیمات، دکمه "☑" روی غربلیک فرمان را یک بار فشار دهید تا تنظیمات ذخیره شده و از صفحه خارج شوید.

### میانگین مصرف سوخت

نحوه نمایش میانگین مصرف سوخت خودرو مطابق با شکل مقابل می‌باشد. این عدد، مصرف سوخت متوسط خودرو پس از روشن شدن موتور را نمایش می‌دهد. قبل از روشن شدن، مقدار قبلی ثبت شده در حافظه را نمایش می‌دهد. اطلاعات نمایش داده شده تقریباً هر ۱۰ ثانیه بازنویسی می‌شود.





### مطالعه

میانگین مصرف سوخت توسط واحد پردازشگر سیستم محاسبه می‌شود و صرفاً به عنوان مرجعی جهت اطلاع شما می‌باشد.



OMT1D-1388

گام ۱: به روی صفحه مربوط به تنظیم اطلاعات رانندگی (Driving) رفته و دکمه "  " را به طور کوتاه فشار دهید تا وارد تنظیمات اطلاعات رانندگی شوید.

گام ۲: با فشار کوتاه و لحظه‌ای دکمه چپ‌گرد "  " و یا دکمه راست‌گرد "  " روی غریبک فرمان به تنظیمات میانگین مصرف سوخت (A.F.E.) وارد شوید.

گام ۳: در صفحه تنظیمات میانگین مصرف سوخت، دکمه "  " بر روی غریبک فرمان را به طور طولانی فشار دهید تا عدد مصرف سوخت بازایی شود.

### مطالعه

میانگین مصرف سوخت توسط واحد پردازشگر سیستم محاسبه می‌شود و صرفاً به عنوان مرجعی جهت اطلاع شما می‌باشد.

### کیلومتر طی شده موقتی

نحوه نمایش کیلومتر طی شده موقتی مطابق با شکل مقابل می‌باشد.

برای محاسبه مسافت مابین دو موقعیت مکانی، ابتدا باید کیلومتر طی شده موقتی را صفر کنید. مسافت طی شده موقت در محدوده صفر تا 9999.9km قابل نمایش می‌باشد و اگر مسافت طی شده از 9999.9km فراتر رود، کیلومترشمار صفر شده و مجدداً از ابتدا شروع به شمارش خواهد کرد.

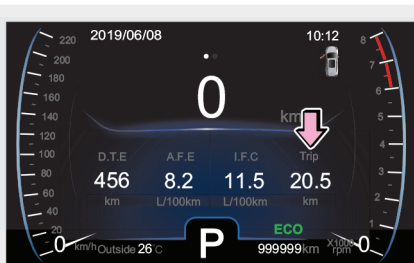

OMT18-2480

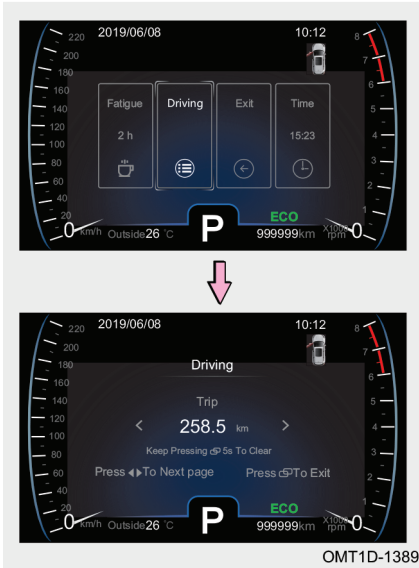

گام ۱: به روی صفحه مربوط به تنظیم اطلاعات رانندگی (Driving) رفته و دکمه "را" به طور کوتاه فشار دهید تا وارد تنظیمات اطلاعات رانندگی شوید.

گام ۲: با فشار کوتاه و لحظه‌ای دکمه چپ‌گرد "◀" و یا دکمه راست‌گرد "▶" روی غربلیک فرمان به تنظیمات کیلومتر طی شده موقتی (Trip) وارد شوید.

گام ۳: در صفحه تنظیمات کیلومتر طی شده موقتی، دکمه "بر" روی غربلیک فرمان را به طور طولانی فشار دهید تا عدد کیلومتر صفر شود.

### عملکرد ESP

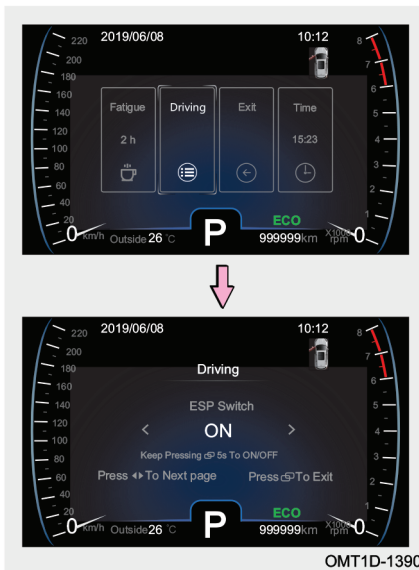

گام ۱: به روی صفحه مربوط به تنظیم اطلاعات رانندگی (Driving) رفته و دکمه "را" به طور کوتاه فشار دهید تا وارد تنظیمات اطلاعات رانندگی شوید.

گام ۲: با فشار کوتاه و لحظه‌ای دکمه چپ‌گرد "◀" و یا دکمه راست‌گرد "▶" روی غربلیک فرمان به تنظیمات ESP (ESP Switch) وارد شوید.

گام ۳: در صفحه تنظیمات ESP، دکمه "بر" روی غربلیک فرمان را به مدت ۵ ثانیه فشار دهید تا وضعیت ESP بین ON یا OFF تغییر کند.

### مطالعه

- سیستم کنترل الکترونیکی پایداری خودرو (ESP) را در زمان فعال بودن نمی‌توان خاموش کرد.
- با روشن شدن خودرو و شروع راندگی، سیستم کنترل الکترونیکی پایداری خودرو (ESP) به طور پیش‌فرض در وضعیت روشن قرار می‌گیرد.

### کیلومتر کلی کارکرد خودرو

کل مسافت طی شده توسط خودرو را نمایش می‌دهد.

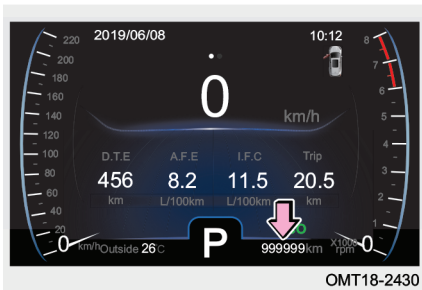

کیلومتر کلی خودرو در بازه مابین صفر تا 999.999km نمایش داده می‌شود. در صورتی که کیلومتر کلی خودرو به حداکثر مقدار خود برسد، عدد 999.999km به طور دائم و ثابت نمایش داده خواهد شد.

### مسافت قابل حرکت با بنزین موجود

نحوه نمایش مسافت قابل حرکت مطابق با شکل مقابل می‌باشد.



حداکثر مسافت تخمینی که می‌توان با مقدار بنزین موجود در باک طی کرد را نمایش می‌دهد. اگر فقط مقدار کمی به بنزین باک اضافه کنید، ممکن است عدد محاسبه شده بازیابی نشود.

### مطالعه

این مسافت بر اساس میانگین مصرف سوخت شما توسط واحد پردازشگر سیستم محاسبه شده است. این عدد صرفاً به عنوان مرجعی جهت اطلاع شما می‌باشد.



### مصرف سوخت لحظه‌ای

نحوه نمایش مصرف سوخت لحظه‌ای خودرو مطابق با شکل مقابل می‌باشد. پس از روشن کردن خودرو و گاز دادن، مصرف سوخت لحظه‌ای موتور به شدت بالا می‌رود که این امر طبیعی بوده و مشکلی ندارد.

### مطالعه

مصرف سوخت لحظه‌ای توسط واحد پردازشگر سیستم محاسبه می‌شود و صرفاً به عنوان مرجعی جهت اطلاع شما می‌باشد.

### چراغ یادآوری سرویس

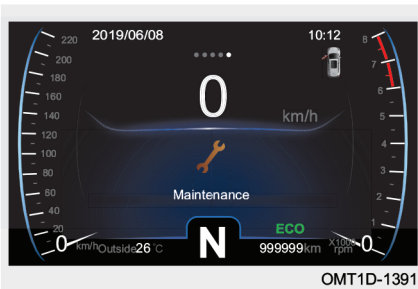

این چراغ جهت یادآوری فرا رسیدن زمان سرویس دوره‌ای خودرو روشن می‌شود. در خودروی نو که تاکنون چراغ سرویس خاموش نشده است، کیلومتری که به صورت پیش‌فرض برای سرویس اولیه در حافظه سیستم تعریف شده است، به عنوان مبنای قرار گرفته و هر وقت کارکرد خودرو به این کیلومتر برسد، چراغ سرویس روشن خواهد شد.

پس از خاموش کردن چراغ سرویس، فاصله کیلومتری بین دو سرویس دوره‌ای که در حافظه سیستم به صورت تعریف شده وجود دارد، به عنوان مبنای محاسبه قرار گرفته و هر وقت کارکرد خودرو به کیلومتر مذکور برسد، چراغ سرویس روشن خواهد شد.

### نشانگر دنده گیربکس

در این قسمت دنده درگیر گیربکس نمایش داده می‌شود (در حالت دستی نیز دنده درگیر گیربکس نمایش داده می‌شود).



OMT18-2520

### نشانگر وضعیت درب‌ها

این نشانگر، وضعیت بسته یا باز بودن درب‌های جانبی خودرو را مشخص می‌سازد.

اگر سرعت حرکت خودرو کمتر از 3km/h باشد و یکی از درب‌های خودرو به طور کامل بسته نشده باشد، نشانگر باز بودن درب مربوطه روشن خواهد شد ولی در این حالت بوق اخطار به صدا در نخواهد آمد. وقتی که سرعت خودرو از 3km/h بیشتر شود، بوق اخطار به صدا در آمده و نشانگر باز بودن درب به صورت چشمک‌زن روشن خواهد شد تا بستن درب را به راننده یادآوری کند.



OMT18-2530

### هشدار !

در صورت باز ماندن و یا به طور کامل بسته نشدن درب‌ها حرکت نکنید. چرا که ممکن است درب به طور ناگهانی باز شده و سرنشین به بیرون پرتاب شود که می‌تواند باعث ایجاد مصدومیت شدید و یا حتی مرگ شود.



### اطلاعات رادار دنده عقب

اگر موتور روشن بوده و دسته دنده در موقعیت دنده عقب (R) قرار داشته باشد، اطلاعات دریافتی از رادار دنده عقب و سنسورهای دنده عقب در مرکز نمایشگر قابل مشاهده خواهد بود.

## ۲-۲ صفحه کیلومتر شمار (مدل ۱۲.۳ اینچی) معرفی اجزا صفحه کیلومتر شمار (مدل ۱۲.۳ اینچی)

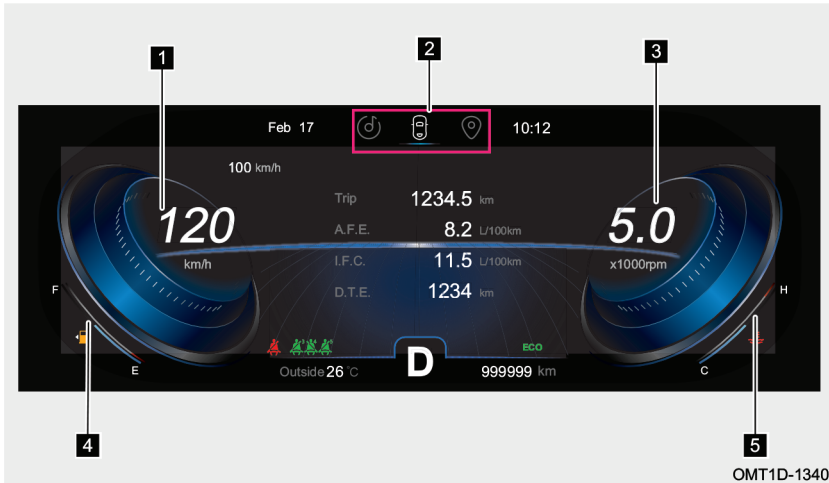

۱ سرعت سنج: نشانگر سرعت رانندگی فعلی خودرو است (واحد اندازه گیری: km/h).

### 👁️ احتیاط

اندازه لاستیک خودرو بر روی مقدار سرعت نشان داده شده توسط سرعت سنج تاثیرگذار است، لذا از لاستیک‌های اصلی شرکت مدیران خودرو و با اندازه استاندارد استفاده کنید. در غیر این صورت، سرعت خودرو به طور واقعی نشان داده نخواهد شد. جهت اطلاعات بیشتر در خصوص مشخصات تایر به بخش «مشخصات فنی خودرو» در فصل ۸ مراجعه کنید.

۲ نمایشگر اطلاعات عمومی (نوار وضعیت): اطلاعات برخی از وضعیت‌های عمومی خودرو را نمایش می‌دهد.

۳ دورسنج: دور موتور در هر لحظه را نشان می‌دهد (واحد اندازه گیری: x1000 rpm).

فقط پس از دوره آببندی خودرو رساندن دور موتور به محدوده 6000-8000rpm مجاز می‌باشد. هرگز با دور موتورهای بالا به مدت طولانی رانندگی نکنید.

### احتیاط

- در دوره آببندی خودرو، با دور موتور خیلی بالا رانندگی نکنید.
- اجازه ندهید عقربه دورسنج به مدت طولانی در حدود 6000rpm قرار گیرد، زیرا باعث آسیب دیدگی شدید موتور می شود.

**۴** نمایشگر میزان بنزین: مقدار بنزین باقی مانده در داخل باک را نشان می دهد.

زمانی که درجه نمایشگر بنزین بر روی حرف E یا اطراف آن قرار می گیرد و یا این که چراغ اخطار اتمام سوخت روشن شود، یعنی مقدار بنزین موجود در باک کافی نمی باشد. در اولین فرصت اقدام به سوخت گیری کنید.

### مطالعه

در شرایطی نظیر شتاب گیری، ترمز شدید، پیچیدن ناگهانی و یا رانندگی در جاده های شیب دار، ممکن است نمایشگر بنزین، مقدار بنزین را به طور صحیح نشان ندهد.

**۵** نمایشگر دمای آب موتور: دمای فعلی آب موتور را نمایش می دهد.

دمای پایین موتور: نشانگر بر روی C یا اطراف آن قرار دارد.

زمانی که نشانگر بر روی C یا اطراف آن قرار گیرد، یعنی دمای مایع خنک کننده موتور پایین است. در این محدوده دمایی نباید موتور با دورهای بالا کار کند و نباید بار وارده به موتور خیلی زیاد باشد.

داغ کردن موتور: نشانگر بر روی H یا اطراف آن قرار دارد.

زمانی که نشانگر بر روی H یا اطراف آن قرار گیرد، یعنی موتور بیش از حد داغ شده است. در صورت مواجه شدن با این شرایط، بلافاصله خودرو را در یک مکان ایمن و دور از مسیر جاده متوقف کرده و اجازه دهید به مدت چند دقیقه در دور آرام کار کند، سپس موتور را خاموش کنید. بلافاصله جهت بازدید و تعمیر با یکی از نمایندگی های مجاز مدیران خودرو تماس بگیرید.



### احتیاط

- اگر نشانگر به مدت زیادی در ناحیه دمای پایین ثابت بماند، در اسرع وقت جهت بازدید و تعمیر به یکی از نمایندگی‌های مجاز مدیران خودرو مراجعه کنید.
- زمانی که نشانگر در محدوده دماهای بالا قرار دارد، به هیچ عنوان درب مخزن انبساط را باز نکنید. پس از خنک شدن موتور، پایین آمدن سطح مایع خنک‌کننده را بررسی کنید. اگر مقدار مایع خنک‌کننده موتور خیلی کم است، هرگز موتور را روشن نکنید، در غیر این صورت موتور دچار آسیب‌دیدگی شدیدی خواهد شد.

## نمایشگر اطلاعات خودرو (مدل ۱۲.۳ اینچی)

### نمایش صفحات اصلی

صفحات اصلی نمایشگر اطلاعات خودرو را در تصویر زیر می‌توانید مشاهده کنید. برای چرخش در بین این صفحات و انتخاب صفحه مورد نظر از دکمه‌های تنظیم چپ‌گرد " ◀ " و راست‌گرد " ▶ " واقع بر روی غربیل فرمان استفاده کنید.

صفحه نمایش اطلاعات رانندگی



در این صفحه کیلومتر کلی کارکرد خودرو، میانگین مصرف سوخت، مصرف سوخت لحظه‌ای، کیلومتر موقتی و سایر اطلاعات نمایش داده می‌شود.

صفحه نمایش اطلاعات سیستم صوتی و تصویری



وضعیت فعلی رادیو، اطلاعات آهنگ در حال پخش، وضعیت تلفن و سایر اطلاعات مرتبط را نمایش می‌دهد.

صفحه نمایش سیستم کمکی رانندگی در بین خطوط



برخی از اطلاعات مربوط به وضعیت رانندگی (از قبیل وضعیت خودرو و در بین خطوط، نقاط کور و غیره) را نمایش می‌دهد

صفحه نمایش اطلاعات فشار باد تایرها



اطلاعات فشار باد و دمای تایرها را نمایش می‌دهد. فشار باد تایرها در هر لحظه را می‌توان در این صفحه کنترل نمود.

صفحه نمایش اطلاعات سیستم رهیب (در صورت تجهیز)



نام خیابان، فاصله تا مقصد و راهنمای نمادهای به کار رفته در نقشه را نمایش می‌دهد

OMT1D-1341

### صفحه تنظیمات

منوی تنظیمات نمایشگر صفحه کیلومترشمار شامل چند صفحه تنظیم است که در تصویر زیر نمایش داده شده‌اند. در مجموعه کلیدهای روی غربلیک فرمان بر روی دکمه "OK" یا دکمه‌های جهت بالا/پایین آن یک بار فشار دهید تا به منوی تنظیمات نمایشگر وارد شوید. در منوی تنظیمات، برای انتخاب صفحه تنظیم مورد نظر خود از دکمه‌های "←"/"→" واقع بر روی غربلیک فرمان استفاده کنید. برای وارد شدن به صفحه تنظیم انتخاب شده، یک بار دیگر دکمه "OK" یا دکمه جهت پایین آن به طور لحظه‌ای و کوتاه فشار دهید.

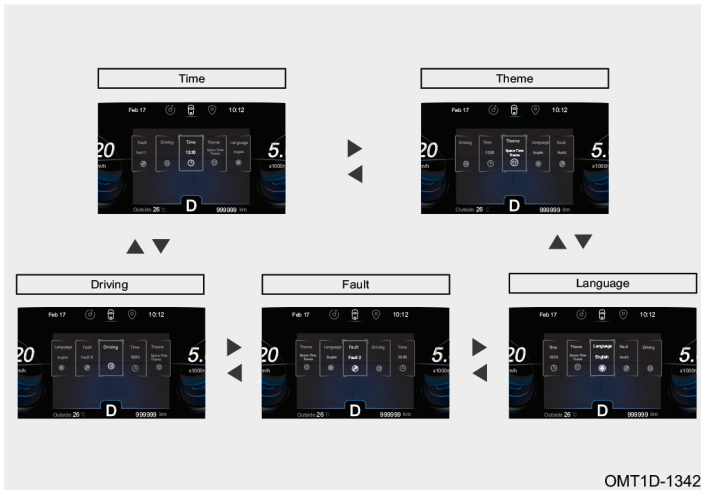

OMT1D-1342

## تنظیمات (مدل ۱۲.۳ اینچی)

### تنظیم ساعت

گام ۱: پس از وارد شدن به منوی تنظیمات با استفاده از دکمه " / " ◀ ▶ به روی صفحه مربوط به ساعت (Time) رفته و دکمه " OK " یا دکمه جهت پایین را به طور کوتاه و لحظه‌ای فشار دهید تا وارد صفحه تنظیم ساعت شوید.

گام ۲: در صفحه باز شده، با استفاده از دکمه " / " ◀ ▶ واقع بر روی غربلیک فرمان، می‌توانید اقدام به تنظیم کردن تاریخ و ساعت نمایید. پس از اتمام تنظیم، دکمه " OK " را فشار دهید تا تنظیمات ذخیره شده و به منوی تنظیمات بازگردید.

### تنظیم زبان کاربری

گام ۱: پس از وارد شدن به منوی تنظیمات با استفاده از دکمه " / " ◀ ▶ به روی صفحه تنظیم زبان کاربری (Language) رفته و دکمه " OK " یا دکمه جهت پایین آن را به طور کوتاه و لحظه‌ای فشار دهید تا وارد صفحه تنظیم زبان شوید.

گام ۲: در صفحه تنظیم باز شده، با استفاده از دکمه " / " ◀ ▶ واقع بر روی غربلیک فرمان، زبان مورد نظر خود را از بین English و Portuguese انتخاب نمایید. پس از اتمام تنظیم، دکمه " OK " را فشار دهید تا تنظیمات ذخیره شده و به منوی تنظیمات بازگردید.



## هشدار سرعت غیرمجاز (در صورت تجهیز)

در مواقعی که سرعت حرکت خودرو از مقدار سرعت مجاز تنظیم شده فراتر رود، نمایشگر اطلاعات رانندگی آیکن نشانگر خطر سرعت غیرمجاز "120" را نمایش داده و همزمان بوق خطر نیز به صدا در خواهد آمد (عدد تعیین شده برای حداکثر سرعت مجاز در وسط آیکن خطر قابل مشاهده می‌باشد). خطر زمانی خاموش می‌شود که سرعت خودرو به میزان 5km/h از سرعت تعیین شده پایین‌تر برود. اگر سرعت خودرو دوباره از سرعت مجاز تنظیم شده تجاوز کند، خطر مجدداً فعال خواهد شد.

### مطالعه

بوق خطر دارای محدودیت زمانی می‌باشد و در کل زمانی که سرعت خودرو در وضعیت غیرمجاز قرار دارد، نواخته خواهد شد.



OMT1D-1345

گام ۱: در صفحه اصلی منوی تنظیمات با استفاده از دکمه " / " < " / " > به روی صفحه اطلاعات رانندگی (Driving) رفته و دکمه " OK " یا دکمه جهت پایین آن را به طور کوتاه و لحظه‌ای فشار دهید تا وارد صفحه تنظیم اطلاعات رانندگی شوید.

گام ۲: در صفحه اصلی اطلاعات رانندگی با استفاده از دکمه " / " < " / " > به منوی مربوط به تنظیم هشدار سرعت غیرمجاز (Alarm) رفته و دکمه جهت پایین " OK " را فشار دهید تا وارد صفحه تنظیم شوید.

گام ۳: در صفحه تنظیم باز شده، با هر بار فشار کوتاه بر روی دکمه " / " < " / " > واقع بر روی غربلیک فرمان، عدد مربوط به سرعت

مجاز به اندازه 5km/h افزایش یا کاهش خواهد یافت. پس از اتمام تنظیم، دکمه "OK" را فشار دهید تا تنظیمات ذخیره شده و به منوی تنظیمات بازگردید.

گام ۴: برای خاموش کردن هشدار سرعت غیرمجاز، دکمه جهت پایین "OK" بر روی غربلیک فرمان را فشار دهید. برای روشن کردن هشدار سرعت غیرمجاز، دکمه جهت بالای "OK" را فشار دهید و سپس اقدام به تنظیم مقدار دلخواه برای سرعت بکنید.

#### مطالعه

- با هر بار فشار دکمه‌های تنظیم، مقدار سرعت به اندازه 5km/h افزایش یا کاهش می‌یابد.
- هشدار سرعت غیر مجاز را می‌توانید در بازه 30km/h تا 130km/h تنظیم نمایید و یا این که آن را غیرفعال کنید.

#### هشدار سرعت غیرمجاز غیر قابل تنظیم (در صورت تجهیز)

زمانی که سرعت خودرو به 120km/h می‌رسد، نمایشگر اطلاعات رانندگی وارد صفحه اخطار سرعت غیرمجاز می‌شود و هم‌زمان بوق اخطار نیز به صدا در می‌آید. پیغام و بوق اخطار زمانی خاموش می‌شود که سرعت خودرو به کم‌تر از 115km/h کاهش یابد. در صورت بالا رفتن مجدد سرعت خودرو تا 120km/h، هشدار بار دیگر فعال خواهد شد.

#### هشدار خستگی در رانندگی

چنان‌چه مدت زمان سپری شده از شروع رانندگی از زمان تنظیم شده برای هشدار فراتر رود، پیغام مربوطه به صورت "Driving time exceeds X, take a rest" در نمایشگر اطلاعات خودرو نمایش داده می‌شود و هم‌زمان بوق اخطار به مدت یک ثانیه به صدا در آمده و نشانگر "☹️" در صفحه کیلومترشمار روشن می‌شود تا لزوم استراحت کردن را به راننده یادآوری کند.

#### مطالعه

بوق اخطار دارای محدودیت زمانی می‌باشد و در کل زمانی که خودرو در وضعیت هشدار قرار دارد، نواخته نخواهد شد.

برای تنظیم هشدار خستگی در رانندگی، از دکمه‌های روی غربلیک فرمان به ترتیب زیر استفاده کنید:

گام ۱: در صفحه اصلی منوی تنظیمات با استفاده از دکمه " / " به روی صفحه اطلاعات رانندگی (Driving) رفته و دکمه " OK " یا دکمه جهت پایین آن را به طور کوتاه و لحظه‌ای فشار دهید تا وارد صفحه تنظیم اطلاعات رانندگی شوید.

گام ۲: در صفحه اطلاعات رانندگی با استفاده از دکمه " / " به منوی مربوط به تنظیم هشدار خستگی در رانندگی (Fatigue) رفته و دکمه جهت پایین " OK " را فشار دهید تا وارد صفحه تنظیم شوید.

گام ۳: در صفحه تنظیم باز شده، با هر بار فشار کوتاه بر روی دکمه " / " واقع بر روی غربلیک فرمان، می‌توانید زمان مورد نظر برای هشدار را به اندازه نیم ساعت افزایش یا کاهش دهید. پس از اتمام تنظیم، دکمه " OK " را فشار دهید تا تنظیمات ذخیره شده و به منوی تنظیمات بازگردید.

گام ۴: برای خاموش کردن هشدار خستگی در رانندگی، دکمه جهت پایین " OK " بر روی غربلیک فرمان را فشار دهید. برای روشن کردن هشدار خستگی در رانندگی، دکمه جهت بالای " OK " را فشار دهید و سپس اقدام به تنظیم زمان دلخواه بکنید.



مطالعه 

بازه قابل تنظیم برای مدت زمان رانندگی از ۱ تا ۴ ساعت می‌باشد و یا این که می‌توانید هشدار را خاموش کنید.

### عملکرد ESP

گام ۱: در صفحه اصلی منوی تنظیمات با استفاده از دکمه " / " < " / " > به روی صفحه اطلاعات رانندگی (Driving) رفته و دکمه " OK " یا دکمه جهت پایین آن را به طور کوتاه و لحظه‌ای فشار دهید تا وارد تنظیم اطلاعات رانندگی شوید.



OMT1D-1347

گام ۲: در صفحه اطلاعات رانندگی با استفاده از دکمه " / " < " / " > بر روی غربلیک فرمان، صفحه تنظیمات عملکرد ESP (ESP Function) را انتخاب کنید و سپس دکمه جهت پایین " OK " را فشار دهید تا وارد صفحه تنظیم عملکرد ESP شوید.

گام ۳: در صفحه تنظیم باز شده، با فشار کوتاه بر روی دکمه " / " < " / " > واقع بر روی غربلیک فرمان، می‌توانید وضعیت عملکرد ESP را بین ON یا OFF تغییر دهید. پس از اتمام کار، دکمه " OK " را فشار دهید تا تنظیمات ذخیره شده و به منوی تنظیمات باز گردید.

### مطالعه

- سیستم کنترل الکترونیکی پایداری خودرو (ESP) را در زمان فعال بودن نمی‌توان خاموش کرد.
- با روشن شدن خودرو و شروع رانندگی، سیستم کنترل الکترونیکی پایداری خودرو (ESP) به طور پیش‌فرض در وضعیت روشن قرار می‌گیرد.

### صفر کردن کیلومتر برای چراغ سرویس

گام ۱: در صفحه اصلی منوی تنظیمات با استفاده از دکمه " <"/> " به روی صفحه اطلاعات رانندگی (Driving) رفته و دکمه " OK " یا دکمه جهت پایین آن را به طور کوتاه و لحظه‌ای فشار دهید تا وارد صفحه تنظیم اطلاعات رانندگی شوید.

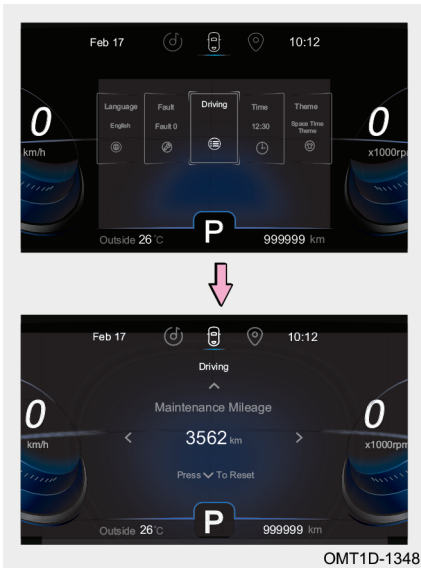

گام ۲: در صفحه اطلاعات رانندگی با استفاده از دکمه " <"/> " بر روی غربلیک فرمان، صفحه نمایش کیلومتر چراغ سرویس (Maintenance Mileage) را انتخاب کنید و سپس دکمه جهت پایین " OK " را فشار دهید تا وارد صفحه کیلومتر چراغ سرویس شوید.

گام ۳: در صفحه تنظیم باز شده، دکمه جهت پایین " OK " را فشار دهید تا عملیات صفر کردن کیلومتر چراغ سرویس آغاز شود. دکمه " <"/> " واقع بر روی غربلیک فرمان را به طور کوتاه فشار دهید و گزینه YES را انتخاب کنید. سپس دکمه " OK " را فشار دهید تا ضمن صفر شدن کیلومتر چراغ سرویس، مجدداً به منوی تنظیمات بازگردید.

### صفحه گزارش پیغام‌های خطا

اگر سیستم عیب‌یابی خودرو وجود ایراد یا وضعیت غیرعادی را تشخیص دهد، بلافاصله پس از روشن شدن کلید استارت، نمایشگر اطلاعات خودرو پیغام‌های خطا را یک به یک نمایش داده و در نهایت آن‌ها را در صفحه گزارش پیغام‌های خطا ثبت خواهد کرد.



OMT1D-1349

گام ۱: در منوی تنظیمات با استفاده از دکمه " <"/> " به روی صفحه گزارش پیغام‌های خطا (Fault) رفته و دکمه " OK " یا دکمه جهت پایین آن را به طور کوتاه و لحظه‌ای فشار دهید تا وارد صفحه گزارش پیغام‌های خطا شوید.

گام ۲: اگر ایراد یا خطاهای متعددی در حافظه سیستم ثبت شده باشد، پیغام‌های مربوطه در نمایشگر مشاهده خواهند شد. با به کار بردن دکمه " <"/> " بر روی غربلیک فرمان می‌توانید پیغام‌ها را یک به یک مرور کنید. با فشار دادن دکمه " OK " می‌توانید از صفحه خارج شده و به منوی اصلی تنظیمات بازگردید.

### احتیاط

اگر پیغام خطایی در سیستم مشاهده کردید، بر طبق توضیحات ارائه شده در پیغام، اقدام به بررسی خودرو نمایید. اگر نتوانستید ایراد را برطرف کنید، خودرو را خاموش کنید و بلافاصله جهت بازدید و تعمیر به نمایندگی مجاز مدیران خودرو مراجعه کنید.

## ۲-۳ صفحه کیلومتر شمار (مدل مجهز به نمایشگر دومنظوره) معرفی اجزای صفحه کیلومتر شمار

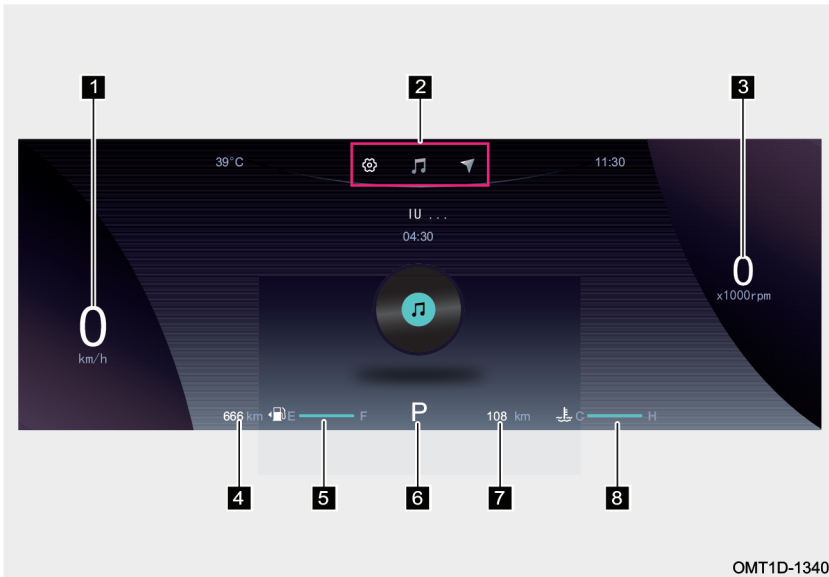

OMT1D-1340

۱ سرعت‌سنج: نشانگر سرعت رانندگی فعلی خودرو است (واحد اندازه‌گیری: km/h).

### ۲ احتیاط

اندازه لاستیک خودرو بر روی مقدار سرعت نشان داده شده توسط سرعت‌سنج تاثیرگذار است، لذا از لاستیک‌های اصلی شرکت مدیران خودرو و با اندازه استاندارد استفاده کنید. در غیر این صورت، سرعت خودرو به طور واقعی نشان داده نخواهد شد. جهت اطلاعات بیشتر در خصوص مشخصات تایر به بخش «مشخصات فنی خودرو» در فصل ۸ مراجعه کنید.

۲ نمایشگر اطلاعات عمومی (نوار وضعیت): اطلاعات برخی از وضعیت‌های عمومی خودرو را نمایش می‌دهد.

۳ دورسنج: دور موتور در هر لحظه را نشان می‌دهد (واحد اندازه‌گیری: x1000 rpm). فقط پس از دوره آببندی خودرو رساندن دور موتور به محدوده 6000-8000rpm مجاز

می‌باشد. هرگز با دور موتورهای بالا به مدت طولانی رانندگی نکنید.

#### 👁️ احتیاط

- در دوره آببندی خودرو، با دور موتور خیلی بالا رانندگی نکنید.
- اجازه ندهید عقربه دورسنج به مدت طولانی در حدود 6000rpm قرار گیرد، زیرا باعث آسیب‌دیدگی شدید موتور می‌شود.

۴ مسافت قابل حرکت با بنزین موجود: حداکثر مسافت تخمینی که می‌توان با مقدار بنزین موجود در باک طی کرد را نمایش می‌دهد (واحد اندازه‌گیری: km).

#### 📖 مطالعه

مسافت قابل حرکت توسط واحد پردازشگر سیستم محاسبه شده است. این عدد صرفاً به عنوان مرجعی جهت اطلاع شما می‌باشد.

۵ نمایشگر میزان بنزین: مقدار بنزین باقی‌مانده در داخل باک را نشان می‌دهد.

زمانی که درجه نمایشگر بنزین بر روی حرف E یا اطراف آن قرار می‌گیرد و یا این که چراغ اخطار اتمام سوخت روشن شود، یعنی مقدار بنزین موجود در باک کافی نمی‌باشد. در اولین فرصت اقدام به سوخت‌گیری کنید.

#### 📖 مطالعه

در شرایطی نظیر شتاب‌گیری، ترمز شدید، پیچیدن ناگهانی و یا رانندگی در جاده‌های شیب‌دار، ممکن است نمایشگر بنزین، مقدار بنزین را به طور صحیح نشان ندهد.

۶ نشانگر دنده گیربکس: در این قسمت دنده درگیر گیربکس نمایش داده می‌شود (هم در حالت دستی و هم در حالت اتوماتیک نمایش داده می‌شود).

در حالت دستی واحد پردازشگر صفحه کیلومترشمار با نمایش دادن یک فلش و شماره دنده متناسب با وضعیت فعلی خودرو، راننده را جهت انجام یک تعویض دنده معقول راهنمایی می‌کند.

“ ▲ ” افزایش دادن دنده را به راننده یادآوری می‌کند.

“ ▼ ” کاهش دادن دنده را به راننده یادآوری می‌کند.

### مطالعه

اطلاعات ارائه شده صرفاً به عنوان مرجعی جهت اطلاع شما می‌باشد. راننده در هر زمان افزایش یا کاهش دنده را باید با توجه به شرایط واقعی خودرو انجام دهد.

**۷** کیلومتر کلی کارکرد خودرو: کل مسافت طی شده توسط خودرو را نمایش می‌دهد (واحد اندازه‌گیری: km).

**۸** نمایشگر دمای آب موتور: دمای فعلی آب موتور را نمایش می‌دهد.

دمای پایین موتور: نشانگر بر روی C یا اطراف آن قرار دارد.

زمانی که نشانگر بر روی C یا اطراف آن قرار گیرد، یعنی دمای مایع خنک‌کننده موتور پایین است. در این محدوده دمایی نباید موتور با دورهای بالا کار کند و نباید بار وارده به موتور خیلی زیاد باشد.

داغ کردن موتور: نشانگر بر روی H یا اطراف آن قرار دارد

زمانی که نشانگر بر روی H یا اطراف آن قرار گیرد، یعنی موتور بیش از حد داغ شده است. در صورت مواجه شدن با این شرایط، بلافاصله خودرو را در یک مکان ایمن و دور از مسیر جاده متوقف کرده و اجازه دهید به مدت چند دقیقه در دور آرام کار کند، سپس موتور را خاموش کنید. بلافاصله جهت بازدید و تعمیر با یکی از نمایندگی‌های مجاز مدیران خودرو تماس بگیرید.

### احتیاط

• اگر نشانگر به مدت طولانی در ناحیه دمای پایین ثابت بماند، در اسرع وقت جهت بازدید و تعمیر به یکی از نمایندگی‌های مجاز مدیران خودرو مراجعه کنید.

• زمانی که نشانگر در محدوده دماهای بالا قرار دارد، به هیچ عنوان درب مخزن انبساط را باز نکنید. پس از خنک شدن موتور، پایین آمدن سطح مایع خنک‌کننده را بررسی کنید. اگر مقدار مایع خنک‌کننده موتور خیلی کم است، هرگز موتور را روشن نکنید، در غیر این صورت موتور دچار آسیب‌دیدگی شدیدی خواهد شد.

## نمایشگر اطلاعات خودرو

### نمایش صفحات اصلی

صفحات اصلی نمایشگر اطلاعات خودرو را در تصویر زیر می‌توانید مشاهده کنید. برای چرخش در بین این صفحات و انتخاب صفحه مورد نظر از دکمه‌های تنظیم چپ‌گرد “◀” و راست‌گرد “▶” واقع بر روی غریبک فرمان استفاده کنید.

<p>صفحه نمایش اطلاعات رانندگی</p> 	<p>صفحه تنظیمات</p> 
<p>در این صفحه کیلومتر موقتی، میانگین مصرف سوخت، مصرف سوخت لحظه‌ای، و سایر اطلاعات خودرو نمایش داده می‌شود.</p>	<p>منوهای تنظیمات سیستم را نمایش می‌دهد</p>
<p>صفحه نمایش اطلاعات سیستم رهاییاب</p> 	<p>صفحه نمایش اطلاعات سیستم صوتی و تصویری</p> 
<p>نام خیابان، فاصله و نام علائم به کار رفته در نقشه را نمایش می‌دهد</p>	<p>اطلاعاتی مانند باند رادیویی، اطلاعات آنتن در حال و پخش و سایر اطلاعات مشابه را نمایش می‌دهد</p>

OMT1D-1341

### صفحه نمایش اطلاعات رانندگی

در صفحه نمایش اطلاعات رانندگی جهت نمایش داده شدن اطلاعات دلخواه خود، دکمه‌های جهت بالا/ پایین "OK" بر روی غربیلک فرمان را فشار دهید.



### صفحه نمایش سیستم رهیاب

در صفحه نمایش سیستم رهیاب برای انتخاب شیوه نمایش از بین حالت‌های زیر، دکمه‌های جهت بالا یا پایین دکمه "OK" را فشار دهید.



**توجه:** سیستم رهیاب AR در یک زمان از میان مانیتور سیستم صوتی و تصویری و یا صفحه کیلومترشمار فقط در یکی از آن‌ها می‌تواند نمایش داده شود. نمایش هم‌زمان هم در مانیتور و هم در صفحه کیلومترشمار مقدور نمی‌باشد.

## تنظیمات

### تنظیم پس‌زمینه نمایشگر

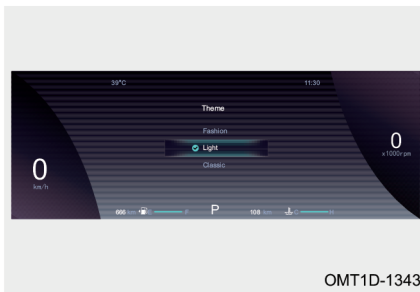

OMT1D-1343

گام ۱: در صفحه تنظیمات با فشار دادن دکمه‌های جهت بالا یا پایین دکمه "OK" بر روی غربلیک فرمان به روی صفحه مربوط به تنظیم پس‌زمینه (Theme) رفته و دکمه "OK" را به طور کوتاه و لحظه‌ای فشار دهید تا وارد منوی تنظیم پس‌زمینه شوید.

گام ۲: در منوی باز شده با فشار دادن دکمه‌های جهت بالا یا پایین دکمه "OK" بر روی غربلیک فرمان پس‌زمینه مورد نظر خود را انتخاب کنید. برای اتمام تنظیم، دکمه "OK" را به طور کوتاه و لحظه‌ای فشار دهید.

### عملکرد ESP

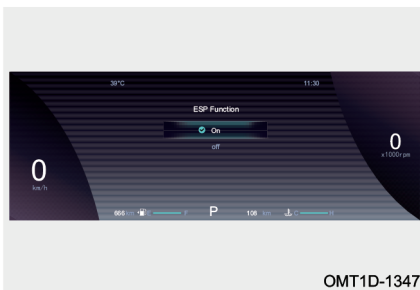

OMT1D-1347

گام ۱: در صفحه تنظیمات با فشار دادن دکمه‌های جهت بالا یا پایین دکمه "OK" بر روی غربلیک فرمان، صفحه تنظیمات عملکرد ESP (ESP Function) را انتخاب کنید و سپس دکمه "OK" را به طور کوتاه و لحظه‌ای فشار دهید تا وارد منوی تنظیم

عملکرد ESP شوید.

گام ۲: در منوی باز شده با فشار دادن دکمه‌های جهت بالا یا پایین دکمه "OK" بر روی غربیلک فرمان، می‌توانید وضعیت عملکرد ESP را بین ON یا OFF تغییر دهید. برای اتمام تنظیم، دکمه "OK" را به طور کوتاه و لحظه‌ای فشار دهید.

#### مطالعه

- با روشن شدن خودرو و شروع رانندگی، سیستم کنترل الکترونیکی پایداری خودرو (ESP) به طور پیش‌فرض در وضعیت روشن قرار می‌گیرد.
- برای کسب اطلاعات بیشتر در خصوص سیستم کنترل الکترونیکی پایداری خودرو (ESP) به بخش «سیستم‌های کنترل نیروی ترمز» در فصل ۵ مراجعه کنید.

#### صفحه گزارش پیغام‌های خطا

اگر سیستم عیب‌یابی خودرو وجود ایراد در سیستم‌های خودرو یا وضعیت غیرعادی در اطلاعات آن‌ها را تشخیص دهد، بلافاصله پس از روشن شدن کلید استارت، نمایشگر اطلاعات خودرو پیغام‌های خطا را یک به یک نمایش داده و در نهایت آن‌ها را در صفحه گزارش پیغام‌های خطا ثبت خواهد کرد.

گام ۱: در صفحه تنظیمات با فشار دادن دکمه‌های جهت بالا یا پایین دکمه "OK" بر روی غربیلک فرمان، صفحه گزارش پیغام‌های خطا (Fault Inquiry) را انتخاب کنید و سپس دکمه "OK" را به طور کوتاه و لحظه‌ای فشار دهید تا وارد صفحه گزارش

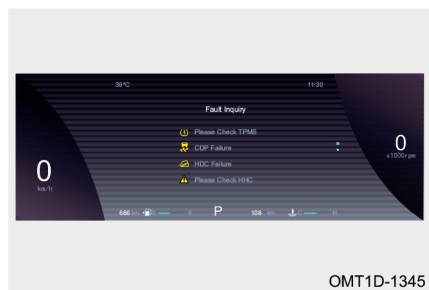

پیغام‌های خطا شوید.

گام ۲: در صفحه گزارش پیغام‌های خطا با فشار دادن دکمه‌های جهت بالا یا پایین دکمه "OK" بر روی غربیلک فرمان، می‌توانید پیغام‌ها را یک به یک مرور کنید.

### صفر کردن کیلومتر برای چراغ سرویس

گام ۱: در صفحه تنظیمات با فشار دادن دکمه‌های جهت بالا یا پایین دکمه "OK" بر روی غربیلک فرمان، صفحه صفر کردن کیلومتر چراغ سرویس (Maintenance Mileage Reset) را انتخاب کنید و سپس دکمه "OK" را به طور کوتاه و لحظه‌ای فشار دهید تا وارد صفحه مذکور شوید. گام ۲: در منوی باز شده با فشار دادن دکمه‌های جهت بالا یا پایین دکمه "OK" بر روی غربیلک فرمان، گزینه YES یا No را انتخاب کنید. برای اتمام عملیات صفر کردن کیلومتر چراغ سرویس، دکمه "OK" را به طور کوتاه و لحظه‌ای فشار دهید.

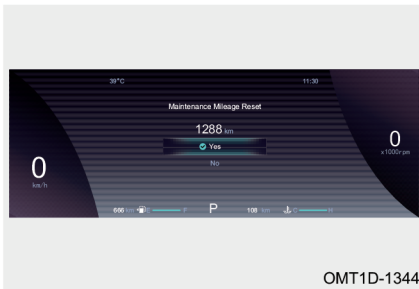

### هشدار سرعت غیرمجاز غیر قابل تنظیم (در صورت تجهیز)

زمانی که سرعت خودرو به 120km/h می‌رسد، نمایشگر اطلاعات رانندگی وارد صفحه اخطار سرعت غیرمجاز می‌شود و هم‌زمان بوق اخطار نیز به صدا در می‌آید. پیغام و بوق اخطار زمانی خاموش می‌شود که سرعت خودرو به کم‌تر از 115km/h کاهش یابد. در صورت بالا رفتن مجدد سرعت خودرو تا 120km/h، هشدار بار دیگر فعال خواهد شد.

## ۴-۲ علایم هشداردهنده و نشانگرها

### نشانگرها و چراغ‌های هشدار

پس از روشن شدن کلید استارت موتور، بعضی از چراغ‌های هشدار جهت خودارزیابی سیستم‌ها به مدت چند ثانیه روشن خواهند شد. چنانچه هر کدام از چراغ‌های هشدار روشن نشود و یا این که پس از روشن شدن موتور همچنان روشن بماند و یا چشمک بزند، جهت بازدید و یا تعمیر سیستم مربوطه به یکی از نمایندگی‌های مجاز مدیران خودرو مراجعه کنید.

چراغ نشانگر برای اطلاع‌رسانی به راننده در مورد وضعیت عملکرد سیستم خاصی از خودرو استفاده می‌شود.

پس از روشن شدن موتور، چراغ روز و نشانگر آن در صفحه کیلومترشمار روشن می‌شود.		نشانگر چراغ روز
همزمان با روشن شدن چراغ‌های کوچک، چراغ نشانگر (چراغ پارک)		نشانگر چراغ کوچک (چراغ پارک)
با روشن شدن چراغ‌های راهنمای سمت چپ یا راست، چراغ نشانگر مربوط به همان سمت به طور آهسته چشمک می‌زند. زمانی که فلاشر روشن می‌شود، چراغ نشانگر هر دو سمت به طور همزمان چشمک خواهند زد.		نشانگر چراغ راهنما
وقتی چراغ نور بالا روشن می‌شود و یا به صورت فلاشر زدن یا چراغ پلیسی روشن و خاموش می‌شود، نشانگر آن در صفحه کیلومترشمار هم روشن می‌شود.		نشانگر چراغ نور بالا
با روشن شدن چراغ مه‌شکن جلو، چراغ نشانگر آن در صفحه کیلومترشمار نیز روشن خواهد شد.		نشانگر چراغ مه‌شکن جلو
با روشن شدن چراغ مه‌شکن عقب، چراغ نشانگر آن در صفحه کیلومترشمار نیز روشن خواهد شد.		نشانگر چراغ مه‌شکن عقب

<p>روشن شدن این نشانگر به معنای این است که چراغ‌های جلوی اتوماتیک در حال کار می‌باشند.</p>		<p>نشانگر چراغ جلوی هوشمند (IHC)</p>
<p>این چراغ برای نشان دادن وجود ایراد در سیستم چراغ جلوی اتوماتیک خودرو مورد استفاده قرار می‌گیرد. جهت بازدید و تعمیر در اسرع وقت به نمایندگی مجاز مدیران خودرو مراجعه کنید.</p>		<p>چراغ اخطار چراغ جلوی هوشمند (IHC)</p>
<p>این چراغ جهت اعلام اخطار بسته نشدن کمربند ایمنی سرنشین جلو به راننده و یادآوری قفل کردن آن مورد استفاده قرار می‌گیرد. کمربند ایمنی را ببندید و به طور ایمن رانندگی کنید.</p>		<p>چراغ اخطار کمربند سرنشین جلو</p>
<p>این چراغ جهت اعلام اخطار بسته نشدن کمربند ایمنی صندلی‌های عقب به راننده و یادآوری قفل کردن آن‌ها مورد استفاده قرار می‌گیرد. کمربند ایمنی را ببندید و به طور ایمن رانندگی کنید.</p>		<p>چراغ اخطار کمربند صندلی‌های عقب</p>
<p>این چراغ جهت اعلام هشدار به راننده در خصوص پایین بودن سطح روغن ترمز و یا وجود ایراد در سیستم ترمز مورد استفاده قرار می‌گیرد. جهت بازدید و تعمیر در اسرع وقت به نمایندگی مجاز مدیران خودرو مراجعه کنید.</p>		<p>چراغ هشدار سیستم ترمز</p>

<p>روشن بودن این چراغ به معنای این است که در حال حاضر EPB خودرو در وضعیت فعال قرار دارد. در زمان ترمزگیری اضطراری این چراغ به صورت چشمک‌زن روشن می‌شود که امری عادی است و نیاز به اقدام خاصی وجود ندارد. ولی اگر چشمک زدن در سایر شرایط نیز اتفاق بیفتد، نشان‌دهنده وجود ایراد در سیستم می‌باشد. در این گونه وضعیت‌ها در اسرع وقت جهت بازدید و تعمیر به نمایندگی مجاز مدیران خودرو مراجعه کنید.</p>		<p>نشانگر سیستم ترمز پارک برقی (EPB)</p>
<p>این چراغ جهت اعلام هشدار به راننده مبنی بر وجود ایراد در سیستم EPB مورد استفاده قرار می‌گیرد. جهت بازدید و تعمیر در اسرع وقت به نمایندگی مجاز مدیران خودرو مراجعه کنید.</p>		<p>چراغ هشدار سیستم ترمز پارک برقی (EPB)</p>
<p>روشن بودن این چراغ به معنای این است که در حال حاضر خودرو در وضعیت AUTO HOLD قرار دارد.</p>		<p>نشانگر سیستم پارک اتوماتیک (AUTO HOLD)</p>
<p>این چراغ جهت اعلام هشدار به راننده مبنی بر وجود ایراد در سیستم ترمز ضدقفل (ABS) مورد استفاده قرار می‌گیرد. جهت بازدید و تعمیر در اسرع وقت به نمایندگی مجاز مدیران خودرو مراجعه کنید.</p>		<p>چراغ هشدار سیستم ترمز ضدقفل (ABS)</p>
<p>روشن بودن این چراغ به معنای این است که در حال حاضر سیستم کنترل خودرو در سراسیپی (HDC) در وضعیت فعال قرار دارد.</p>		<p>نشانگر سیستم کنترل خودرو در سراسیپی (HDC)</p>

<p>این چراغ جهت اعلام هشدار به راننده مبنی بر وجود ایراد در سیستم کنترل خودرو در سراسیسی (HDC) مورد استفاده قرار می‌گیرد. جهت بازدید و تعمیر در اسرع وقت به نمایندگی مجاز مدیران خودرو مراجعه کنید.</p>		<p>چراغ هشدار سیستم کنترل خودرو در سراسیسی (HDC)</p>
<p>چشمک زدن این چراغ بیانگر این است که در حال حاضر سیستم کنترل الکترونیکی پایداری خودرو (ESP) در وضعیت فعال قرار دارد. روشن ماندن این چراغ به معنای اعلام هشدار به راننده مبنی بر وجود ایراد در سیستم کنترل الکترونیکی پایداری خودرو (ESP) است. هر چه سریع‌تر جهت بازدید و تعمیر به نمایندگی مجاز مدیران خودرو مراجعه کنید</p>		<p>نشانگر سیستم کنترل الکترونیکی پایداری خودرو (ESP)</p>
<p>هر زمان که عملکرد ESP خاموش شود، چراغ نشانگر ESP OFF روشن می‌شود که به معنای غیرفعال شدن سیستم کنترل الکترونیکی پایداری خودرو (ESP) است.</p>		<p>نشانگر غیرفعال بودن ESP</p>
<p>این چراغ برای اعلام اخطار به راننده در مورد کمبود سوخت خودرو مورد استفاده قرار می‌گیرد. در فرصت مناسب سوخت‌گیری کنید.</p>		<p>چراغ اخطار میزان بنزین</p>
<p>این چراغ برای اعلام هشدار به راننده در خصوص وجود ایراد در سیستم ایربگ (SRS) مورد استفاده قرار می‌گیرد. هر چه سریع‌تر جهت بازدید و تعمیر به نمایندگی مجاز مدیران خودرو مراجعه کنید.</p>		<p>چراغ هشدار سیستم ایربگ (SRS)</p>

<p>این چراغ گرفتگی فیلتر ذرات آلاینده اگزوز (GPF) را به راننده اخطار می‌دهد. در این صورت سرعت خودرو را افزایش دهید تا فیلتر تمیز شود.</p>		<p>نشانگر فیلتر ذرات آلاینده اگزوز (GPF) (در صورت تجهیز)</p>
<p>این چراغ برای اعلام هشدار به راننده در خصوص وجود ایراد در فیلتر ذرات آلاینده اگزوز (GPF) مورد استفاده قرار می‌گیرد. هر چه سریع‌تر جهت بازدید و تعمیر به نمایندگی مجاز مدیران خودرو مراجعه کنید.</p>		<p>چراغ هشدار فیلتر ذرات آلاینده اگزوز (GPF) (در صورت تجهیز)</p>
<p>این چراغ بیانگر وضعیت عملکردی سیستم شارژ باتری می‌باشد. اگر پس از روشن شدن کلید استارت این چراغ روشن نشود و یا پس از روشن شدن موتور همچنان روشن بماند، هر چه سریع‌تر جهت بازدید و تعمیر به نمایندگی مجاز مدیران خودرو مراجعه کنید.</p>		<p>چراغ هشدار سیستم شارژ باتری</p>
<p>زمانی که دمای آب موتور خیلی پایین است، این چراغ به راننده یادآوری می‌کند که موتور در حال گرم شدن است. پس از بالا رفتن دمای آب موتور، چراغ خاموش می‌شود و پایان یافتن فرآیند گرم شدن موتور را به راننده اعلام می‌کند.</p>		<p>نشانگر گرم شدن موتور</p>
<p>این چراغ زمانی روشن می‌شود که مایع خنک‌کننده موتور بیش از حد داغ شده باشد. در این گونه شرایط فوراً خودرو را در یک مکان ایمن متوقف کرده و اجازه دهید موتور به مدت چند دقیقه در حالت دور آرام روشن بماند و سپس آن را خاموش کنید. هر چه سریع‌تر جهت بازدید و تعمیر با نمایندگی مجاز مدیران خودرو تماس برقرار کنید.</p>		<p>چراغ هشدار دمای آب موتور</p>

<p>از این چراغ هشدار برای نشان دادن نامناسب بودن فشار باد تایرها استفاده می‌شود. بررسی کنید که آیا فشار باد تایر خیلی کم است و یا دمای تایر خیلی بالا است؟ اگر فشار باد تایر صحیح است، برای بازدید و تعمیر به نمایندگی مجاز مدیران خودرو مراجعه کنید.</p>		<p>چراغ هشدار سیستم کنترل فشار باد تایر (TPMS)</p>
<p>این چراغ برای اعلام هشدار به راننده در خصوص وجود ایراد در سیستم فرمان برقی مورد استفاده قرار می‌گیرد. هر چه سریع‌تر جهت بازدید و تعمیر به نمایندگی مجاز مدیران خودرو مراجعه کنید.</p>		<p>چراغ هشدار سیستم فرمان برقی (EPS)</p>
<p>این چراغ برای اعلام هشدار به راننده در خصوص پایین بودن فشار روغن موتور مورد استفاده قرار می‌گیرد. در این گونه شرایط بلافاصله خودرو را در یک مکان ایمن متوقف کرده و فوراً جهت بازدید و تعمیر با نمایندگی مجاز مدیران خودرو تماس برقرار کنید.</p>		<p>چراغ هشدار فشار پایین روغن موتور</p>
<p>برای اعلام هشدار به راننده در مورد وجود ایراد در سیستم کنترل الکترونیکی موتور از این چراغ استفاده می‌شود. هر چه سریع‌تر جهت بازدید و تعمیر به نمایندگی مجاز مدیران خودرو مراجعه کنید.</p>		<p>چراغ هشدار ایراد سیستم انژکتوری</p>
<p>برای اعلام هشدار به راننده در مورد وجود ایراد در موتور از این چراغ استفاده می‌شود. هر چه سریع‌تر جهت بازدید و تعمیر به نمایندگی مجاز مدیران خودرو مراجعه کنید.</p>		<p>چراغ هشدار ایراد موتور</p>

اين چراغ براي اعلام هشدار به راننده در خصوص وجود ايراد در سيستم گيربکس مورد استفاده قرار مي گيرد. هر چه سريع تر جهت بازديد و تعمير به نمايندگي مجاز مديران خودرو مراجعه کنيد.



چراغ هشدار ايراد گيربکس

## ۲-۵ غربيلک فرمان

### بوق

براي استفاده از بوق، بر روی تصوير حک شده بوق بر روی غربيلک فرمان و يا اطراف آن فشار دهيد.



### مطالعه

ضمن احترام به قوانين و مقررات اجتماعي از بوق استفاده کنيد.

## گرم کن غربيلک فرمان (در صورت تجهيز)

کلید گرم کن را فشار دهيد تا گرم کن غربيلک فرمان فعال شود، هم زمان چراغ زمينه کلید نیز روشن مي شود.

اگر کلید را یک بار ديگر فشار دهيد، گرم کن غربيلک فرمان و چراغ زمينه کلید خاموش خواهند شد.

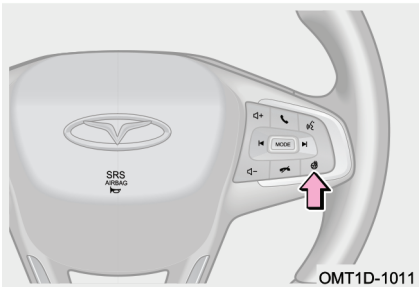

### احتیاط

- گرم‌کن غریبلیک فرمان زمانی می‌تواند روشن شود که شرایط زیر برقرار باشد:
- موتور روشن باشد.
  - ولتاژ باتری در حد نرمال باشد.
  - کلید گرم‌کن غریبلیک فرمان فشرده شده باشد.
- در صورت وجود هر یک از شرایط زیر، گرم‌کن غریبلیک فرمان پس از مدتی روشن ماندن خاموش خواهد شد:
- موتور خاموش شود.
  - مدت زمان گرم شدن غریبلیک فرمان بیش‌تر از ۲۵ دقیقه باشد.
  - کلید گرم‌کن غریبلیک فرمان مجدداً فشار داده شود.
  - اگر دمای غریبلیک فرمان به بالای  $52^{\circ}\text{C}$  برسد، گرم‌کن غریبلیک فرمان خاموش خواهد شد و پس از آن که دمای آن به کم‌تر از  $50^{\circ}\text{C}$  رسید، مجدداً روشن خواهد شد.

### تنظیم غریبلیک فرمان

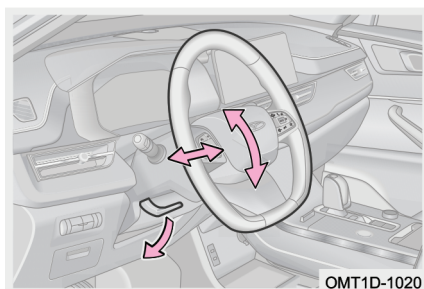

- برای تنظیم کردن غریبلیک فرمان، خودرو را در یک مکان امن و دور از مسیر اصلی جاده متوقف کرده و کلید استارت را خاموش کنید.
- گام ۱: اهرم قفل‌کننده تلسکوپی فرمان را به سمت پایین بکشید.
- گام ۲: با بالا و پایین بردن غریبلیک، آن را در موقعیت مناسب برای خودتان تنظیم کنید.
- گام ۳: غریبلیک فرمان را در همان موقعیت ثابت نگه دارید و اهرم قفل‌کننده را به جای اصلی خود بازگردانید.
- گام ۴: غریبلیک فرمان را کمی تکان دهید و ثابت شدن آن را بررسی کنید. در صورت تکان خوردن، گام ۳ را مجدداً تکرار کنید.

### هشدار

- در خلال رانندگی اقدام به تنظیم غریبک فرمان نکنید. انجام این کار می‌تواند باعث بروز تصادف و ایجاد صدمات جانی شود.
- قبل از اقدام به رانندگی از قفل بودن کامل غریبک فرمان اطمینان حاصل کنید. در غیر این صورت ممکن است باعث بروز تصادف و ایجاد صدمات جانی شود.

## ۶-۲ آینه‌ها

### آینه داخل اتاق مدل دستی

#### تنظیم موقعیت آینه داخل کابین

قبل از شروع رانندگی، موقعیت آینه را طوری تنظیم کنید که بتوانید نسبت به عقب خودرو دید کاملی داشته باشید.

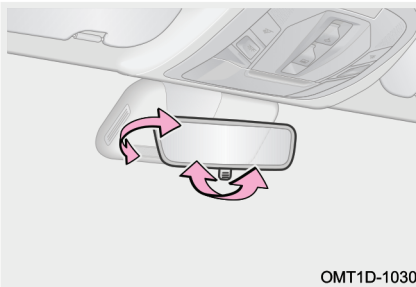

OMT1D-1030

#### تنظیم موقعیت ضدتابش آینه داخل کابین

قبل از شروع رانندگی در شب، برای کاهش انعکاس نور چراغ خودروهایی که پشت سر شما هستند، شستی آینه را بکشید و آن را در موقعیت ضدتابش تنظیم کنید.

۱ تنظیم آینه در موقعیت ضدتابش

۲ تنظیم آینه در موقعیت عادی

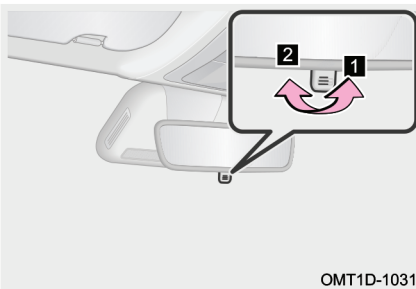

OMT1D-1031

## آینه داخل اتاق مدل اتوماتیک (در صورت تجهیز)

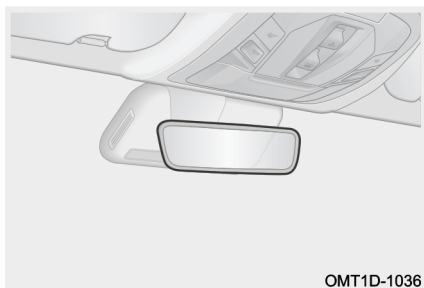

OMT1D-1036

هنگام رانندگی در شب، سنسور نوری نصب شده در جلو یا پشت آینه داخل اتاق به طور خودکار تابش نور چراغ جلوی خودروهای پشت‌سری را تشخیص داده و به طور اتوماتیک زاویه شیشه آینه را به گونه‌ای تنظیم می‌کند تا شدت تابش نور چراغ‌ها را کاهش دهد.

## آینه جانبی برقی

### تنظیم آینه‌های جانبی

خودرو را در یک مکان امن و دور از مسیر اصلی جاده متوقف کرده و کلید استارت را روشن کنید.

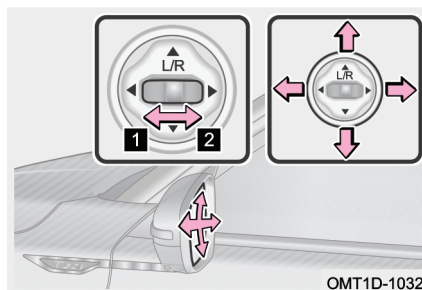

OMT1D-1032

۱ کلید تنظیم آینه‌ها را به سمت چپ بکشید تا آینه جانبی سمت چپ جهت تنظیم شدن انتخاب شود.

۲ کلید تنظیم آینه‌ها را به سمت راست بکشید تا آینه جانبی سمت راست جهت تنظیم شدن انتخاب شود.

↑ تنظیم کردن شیشه آینه به سمت بالا

↓ تنظیم کردن شیشه آینه به سمت پایین

← تنظیم کردن شیشه آینه به سمت چپ

→ تنظیم کردن شیشه آینه به سمت راست

**هشدار !**

- در حین رانندگی اقدام به تنظیم آینه نکنید، در غیر این صورت ممکن است باعث بروز تصادف و ایجاد صدمات جانی شود.
- تصویر و فاصله نمایش داده شده در آینه جانبی ممکن است با واقعیت تفاوت داشته باشد، بنابراین همیشه با احتیاط رانندگی کنید.

**جمع کردن و باز کردن آینه‌های جانبی**

■ جمع کردن و باز کردن آینه به صورت دستی

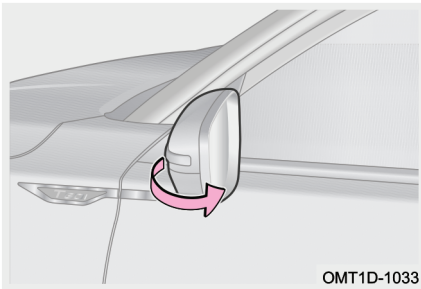

OMT1D-1033

آینه را با دست بگیرید و آن را به آرامی و با نیروی کافی به سمت عقب بکشید (نیروی وارده را به تدریج از کم به زیاد افزایش دهید) تا زمانی که آینه جمع شود. برای باز کردن آینه، کناره‌های آن را با دست گرفته و به آرامی به سمت بیرون فشار دهید تا به طور کامل باز شود.

■ جمع کردن و باز کردن آینه به صورت برقی (در صورت تجهیز)

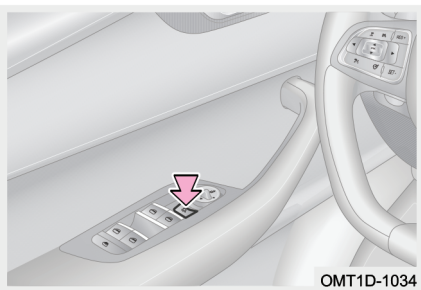

OMT1D-1034

با استفاده از کلید جمع‌کن آینه: وقتی که کلید استارت موتور روشن است، کلید را فشار دهید تا آینه‌های جانبی به طور خودکار جمع شوند. کلید را یک بار دیگر فشار دهید تا آینه‌ها به طور خودکار باز شوند. با استفاده از کلید هوشمند: وقتی که خودرو وارد وضعیت دزدگیر می‌شود، آینه‌ها به طور خودکار جمع می‌شوند و بالعکس هنگام خارج شدن خودرو از وضعیت دزدگیر، آینه‌ها به طور خودکار باز می‌شوند.

مطالعه 

- عملکرد جمع شدن خودکار آینه‌ها باید از طریق مانیتور سیستم صوتی و تصویری تنظیم و فعال شود. برای اطلاع از جزئیات بیشتر به بخش «سیستم صوتی و تصویری» مراجعه کنید.
- بر اساس الزامات دیداری، زاویه جمع شدن آینه‌های جانبی چپ و راست با یکدیگر متفاوت‌اند. بنابراین در زمان جمع شدن خودکار، آینه‌های چپ و راست با یکدیگر هماهنگ نخواهند بود که این امر عادی است.

احتیاط 

- در مدل‌های مجهز به آینه‌های برقی تاشو، از جمع و باز کردن آینه‌ها به وسیله دست جدا خودداری کنید، زیرا باعث بروز ایراد در عملکردهای آن می‌شود.
- هنگام جمع کردن و باز کردن آینه برقی تاشو، از تماس با آن خودداری کنید تا از آسیب دیدن آن بر اثر نیروی زیاد جلوگیری شود.
- در هوای سرد زمستانی ممکن است آینه‌های جمع شده به علت تجمع برف و آب، یخ ببندند و نتوانند باز شوند. برای جلوگیری از این پدیده توصیه می‌شود عملکرد جمع شدن خودکار آینه‌های جانبی را از طریق تنظیمات مانیتور سیستم صوتی و تصویری غیرفعال کنید.

### عملکرد حافظه موقعیت آینه جانبی (در صورت تجهیز)

پس از اتمام تنظیم آینه‌های جانبی یک پنجره محاوره‌ای بر روی مانیتور سیستم صوتی و تصویری ظاهر می‌شود و از شما سوال می‌شود که آیا موقعیت فعلی آینه را به عنوان یکی از سه گزینه موقعیت معمولی (common position)، موقعیت فراغت (leisure position) یا موقعیت راحت (comfortable position) ذخیره می‌کنید؟ یکی از سه نوع موقعیت را انتخاب کرده و ذخیره‌سازی را تایید کنید.

هر زمانی که لازم باشد تا یکی از موقعیت‌های ذخیره شده در حافظه را بازخوانی کنید (پس از شناسایی کلید هوشمند)، در منوی تنظیمات مانیتور سیستم صوتی و تصویری یکی از گزینه‌های leisure position، common position و یا comfortable position را انتخاب

کنید. در این زمان موقعیت ذخیره شده برای صندلی نیز هم‌زمان با آینه تنظیم خواهد شد.

#### مطالعه

- عملکرد برقراری ارتباط بین حافظه موقعیت صندلی و کلید هوشمند باید از طریق مانیتور سیستم صوتی و تصویری تنظیم و فعال شود. برای اطلاع از جزئیات بیشتر به بخش «سیستم صوتی و تصویری» مراجعه کنید.
- در صورتی که عملکرد برقراری ارتباط بین حافظه موقعیت صندلی و کلید هوشمند غیرفعال شده باشد، پس از تنظیم آینه جانبی پنجره محاوره‌ای در مانیتور سیستم صوتی و تصویری ظاهر نخواهد شد.

### **عملکرد تنظیم خودکار آینه جانبی در دنده عقب (در صورت تجهیز)**

هنگامی که خودرو رو به عقب حرکت می‌کند (زمانی که دسته دنده در موقعیت R قرار می‌گیرد)، آینه‌های جانبی به طور خودکار به سمت پایین تنظیم می‌شوند تا راننده بتواند جدول کنار خیابان را ببیند. اگر دید شما هم‌چنان مناسب نیست، می‌توانید آینه‌ها را با استفاده از کلید تنظیم در موقعیت دلخواه خود قرار دهید. پس از خارج شدن دسته دنده از موقعیت R، وضعیت تنظیم شده برای آینه‌ها به طور خودکار در حافظه ذخیره می‌شود (هر زمان از دنده عقب استفاده شود، آینه‌های جانبی به طور خودکار در موقعیت ذخیره شده قرار خواهند گرفت). ■ در شرایط زیر، آینه جانبی از موقعیت تنظیم شده برای حرکت در زمان دنده عقب به طور خودکار خارج شده و در موقعیتی که قبل از دنده عقب داشت، قرار خواهد گرفت:

۱. در صورت خارج شدن دسته دنده از موقعیت R

۲. اگر سرعت خودرو بیش‌تر از 10km/h شود

۳. وقتی کلید استارت موتور خاموش شود

#### مطالعه

عملکرد تنظیم خودکار آینه جانبی در دنده عقب باید از طریق مانیتور سیستم صوتی و تصویری تنظیم و فعال شود. برای اطلاع از جزئیات بیشتر به بخش «سیستم صوتی و تصویری» مراجعه کنید.

## ۲-۷ سیستم برف پاک کن و شیشه شور

### عملکردهای سیستم

#### دسته برف پاک کن و شیشه شور

کلید استارت موتور را روشن کنید و دسته برف پاک کن را در موقعیت‌های زیر قرار دهید:

**حرکت تکی برف پاک کن یا "MIST":**

در این موقعیت برف پاک کن یک حرکت تکی انجام داده و متوقف خواهد شد.

**دور کند برف پاک کن یا "LO":**

برف پاک کن به صورت متوالی و با سرعت کم شروع به کار خواهد کرد.

**دور تند برف پاک کن یا "HI":**

برف پاک کن به صورت متوالی و به طور سریع‌تر شروع به کار خواهد کرد.

**توقف برف پاک کن یا "OFF":**

برف پاک کن به طور خودکار با دور کند کار می‌کند تا این که در موقعیت اصلی خود متوقف شود.

**حرکت زمان‌بندی شده برف پاک کن یا "INT":**

برف پاک کن به طور متناوب (زمان بندی شده) کار می‌کند. در این حالت برف پاک کن در فواصل زمانی چند ثانیه‌ای یک حرکت را انجام خواهد داد.

با استفاده از کلید چرخشی "INT" روی دسته برف پاک کن، فواصل زمانی بین حرکت‌های برف پاک کن را می‌توان تنظیم کرد. برای کوتاه کردن زمان بین حرکت‌های برف پاک کن، کلید را به سمت پایین بچرخانید و برای زیاد کردن زمان بین حرکت‌های برف پاک کن، کلید را به سمت بالا بچرخانید.

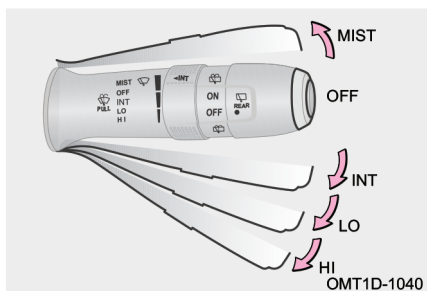

### حالت اتوماتیک برف پاک‌کن یا "AUTO" (در صورت تجهیز):

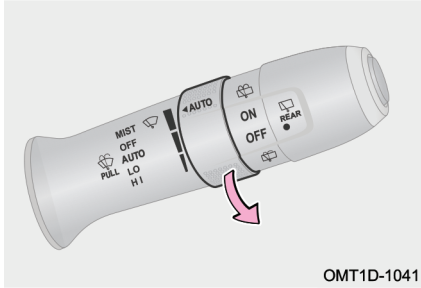

در این حالت سرعت حرکت برف پاک‌کن بر اساس حجم بارش باران کنترل می‌شود. برای تنظیم میزان حساسیت برف پاک‌کن از کلید چرخشی "AUTO" استفاده کنید. برای افزایش حساسیت، کلید را به سمت پایین بچرخانید و برای کم کردن حساسیت، کلید را به سمت بالا بچرخانید.

#### مطالعه

زمانی که برف پاک‌کن جلو در حال کار کردن است، اگر دسته دنده در موقعیت R قرار گیرد، برف پاک‌کن عقب به طور اتوماتیک شروع به کار خواهد کرد.

#### احتیاط

- زمانی که سطح شیشه خشک است، از به کار انداختن برف پاک‌کن خودداری کنید، چون ممکن است تیغه‌های برف پاک‌کن آسیب دیده و بر روی شیشه خراشیدگی ایجاد شود.
- اگر موانعی روی شیشه وجود دارند، نباید برف پاک‌کن‌ها را به کار اندازید، زیرا موجب آسیب دیدن موتور برف پاک‌کن و ایجاد خراش بر روی شیشه خواهد شد.
- در آب و هوای سرد، قبل از استفاده از برف پاک‌کن‌ها، یخ زدن تیغه‌های برف پاک‌کن و چسبیدن آن‌ها به شیشه خودرو را بررسی کنید. در صورت مشاهده یخ‌زدگی، قبل از استفاده از برف پاک‌کن، یخ‌ها را از بین ببرید. در غیر این صورت، تیغه‌ها و موتور برف پاک‌کن آسیب خواهند دید.

### روش استفاده از شیشه‌شور جلو

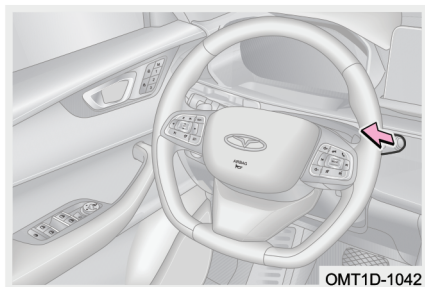

کلید استارت موتور را روشن کنید، اگر دسته برف پاک‌کن را به سمت غربیلک فرمان (به سمت خودتان) بکشید و نگه دارید، شیشه‌شور جلو اقدام به پاشیدن کرده و هم‌زمان برف پاک‌کن جلو نیز شروع به کار خواهد کرد. زمانی که دسته برف پاک‌کن را رها کنید، شیشه‌شور متوقف می‌شود و برف پاک‌کن ابتدا ۳ حرکت با دور کند انجام می‌دهد و سپس یک حرکت دیگر انجام داده و پس از چند ثانیه خاموش خواهد شد.

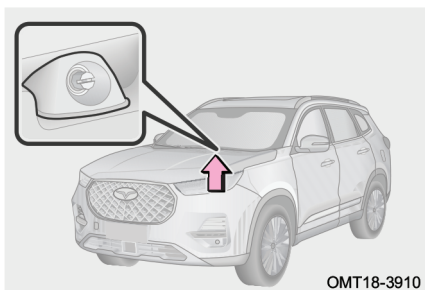

آب‌پاش‌های شیشه‌شور جلو بر روی قاب زیر شیشه جلوی خودرو قرار گرفته‌اند.

## روش استفاده از برف پاک‌کن و شیشه‌شور عقب

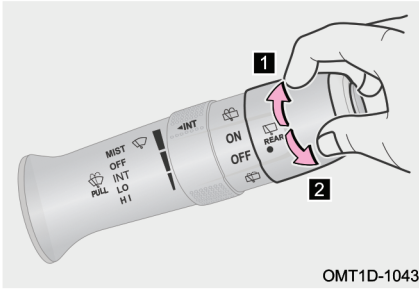

OMT1D-1043

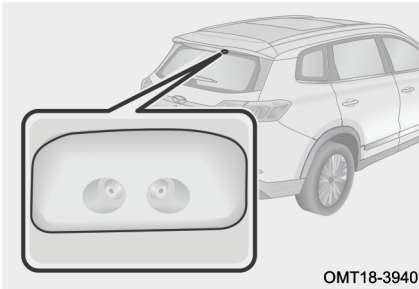

OMT18-3940

۱ کلید استارت موتور را روشن کنید، اگر کلید چرخشی "REAR" واقع در انتهای دسته برف پاک‌کن را به سمت موقعیت "ON" بچرخانید، برف پاک‌کن عقب شروع به کار خواهد کرد. با قرار دادن کلید در موقعیت "OFF"، برف پاک‌کن عقب خاموش می‌شود.

۲ کلید استارت موتور را روشن کنید، اگر کلید چرخشی "REAR" واقع در انتهای دسته برف پاک‌کن را به سمت موقعیت " " چرخانده و نگه دارید، شیشه‌شور عقب اقدام به پاشیدن کرده و هم‌زمان برف پاک‌کن عقب نیز به کار خواهد افتاد. پس از رها کردن کلید، شیشه‌شور و برف پاک‌کن متوقف خواهند شد.

آب پاش شیشه‌شور عقب در قسمت بالایی شیشه عقب و در زیر چراغ ترمز وسط قرار گرفته است.

### احتیاط

- زمانی که مخزن شیشه‌شور خالی است، دسته برف پاک‌کن و شیشه‌شور را به کار نیاورید.
- برای استفاده از شیشه‌شور، دسته برف پاک‌کن را بیش‌تر از ۱۰ ثانیه روشن نگه ندارید.
- در صورت گرفتگی و انسداد آب‌پاش‌ها، آن‌ها را با اجسام نوک‌تیز و نامناسب تمیز نکنید، در غیر این صورت، آسیب خواهند دید.
- ضدیخ باعث ایجاد خوردگی در سطوح رنگی می‌شود. لذا دقت کنید تا در زمان پر کردن مخزن شیشه‌شور، اشتباهاً ضدیخ موتور به مخزن اضافه نکنید.
- از مخلوط کردن آب با مواد شیشه‌شور خودداری کنید. زیرا آب می‌تواند باعث یخ زدن مایع شیشه‌شور شده و سبب خرابی مخزن و سایر اجزا سیستم شیشه‌شور شود.

### گرم کن آب پاش شیشه شور (در صورت تجهیز)

در صورت برقرار بودن شرایط زیر، گرم کن آب پاش شیشه شور فعال می شود:

- ولتاژ باتری در محدوده نرمال باشد.
  - دمای هوای بیرون به مدت ۵ ثانیه یا بیش تر به کم تر از  $2^{\circ}\text{C}$  برسد.
  - کلید استارت موتور روشن باشد و یا این که موتور روشن شده باشد.
- پس از فعال شدن، در صورت مواجه شدن با هر یک از وضعیت های زیر، گرم کن آب پاش شیشه شور خاموش خواهد شد:
- کلید استارت موتور خاموش شود و یا در موقعیت ACC قرار گیرد.
- در شرایط زیر، گرم کن آب پاش شیشه شور به طور موقتی قطع می شود:
- در لحظه استارت زدن موتور، گرم کن آب پاش شیشه شور خاموش می شود و پس از روشن شدن موتور مجدداً گرم کن به طور خودکار روشن می شود.
  - اگر دمای هوای بیرون به مدت ۵ ثانیه یا بیش تر به بالاتر از  $4^{\circ}\text{C}$  برسد، عملکرد گرم کن آب پاش شیشه شور متوقف می شود. زمانی که دمای هوای بیرون به مدت ۵ ثانیه یا بیش تر به کم تر از  $2^{\circ}\text{C}$  برسد، گرم کن مجدداً به طور خودکار روشن خواهد شد.

### روش تعویض تیغه برف پاک کن

#### تعویض تیغه برف پاک کن جلو

- گام ۱: در عرض ۳ ثانیه پس از خاموش کردن کلید استارت، دسته برف پاک کن را در موقعیت "MIST" قرار دهید. بدین طریق سیستم برف پاک کن در حالت سرویس قرار می گیرد.
- گام ۲: بازویی برف پاک کن جلو را از روی شیشه بلند کرده و در همان حال نگه دارید.
- گام ۳: تیغه برف پاک کن را تا جایی که امکان دارد در خلاف جهت عقربه های ساعت

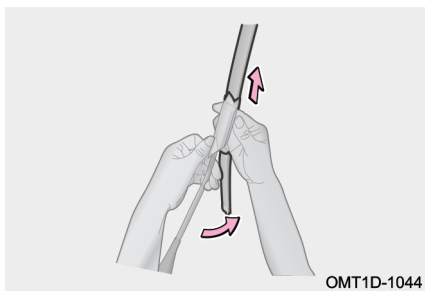

بچرخانید. هم‌زمان با فشار دادن گیره قفلی، تیغه برف پاک‌کن را به سمت بالا بکشید تا از بازویی خارج شود.

مرحله ۴: تیغه برف پاک‌کن جدید را به ترتیب برعکس روش باز کردن نصب کنید و گیره قفلی تیغه را به درستی محکم کنید.

مرحله ۵: پس از اتمام نصب، کارکرد برف پاک‌کن جلو را تست کنید.

#### تعویض تیغه برف پاک‌کن عقب

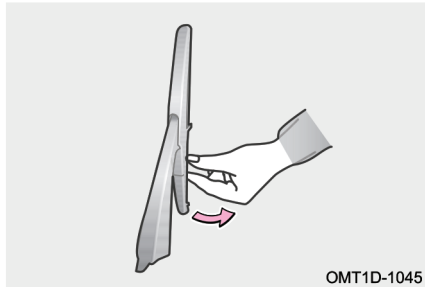

گام ۱: بازویی برف پاک‌کن عقب را از روی شیشه بلند کرده و در همان حال نگه دارید.

گام ۲: تیغه برف پاک‌کن را توسط دست در جهت نشان داده شده در تصویر از بازویی جدا کنید.

گام ۳: تیغه جدید را به ترتیب برعکس روش باز کردن نصب کنید و از جا افتادن آن مطمئن شوید.

گام ۴: پس از اتمام نصب، کارکرد برف پاک‌کن عقب را تست کنید.

#### مطالعه

پیشنهاد می‌شود جهت تعویض تیغه برف پاک‌کن به نمایندگی مجاز مدیران خودرو مراجعه کنید تا این کار توسط تکنسین‌های خدمات پس از فروش صورت گیرد.

#### احتیاط

قبل از شروع رانندگی اطمینان حاصل کنید که برف پاک‌کن‌ها در موقعیت اصلی خود قرار گرفته‌اند. در غیر این صورت سیستم برف پاک‌کن آسیب می‌بیند و می‌تواند باعث بروز تصادف شود.

## ۸-۲ سیستم روشنایی

### چراغ‌های بیرونی

#### دسته چراغ و راهنما

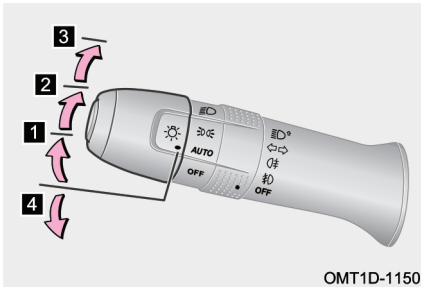

کلید استارت موتور را روشن کنید و دسته چراغ و راهنما را در موقعیت‌های زیر قرار دهید:

۱ چراغ جلوی اتوماتیک "AUTO": با قرار گرفتن کلید در این وضعیت، سیستم به صورت خودکار شدت نور محیط بیرون را بررسی کرده و بر اساس آن اقدام به روشن کردن چراغ‌های کوچک، چراغ نور پایین و چراغ پلاک می‌کند.

۲ چراغ کوچک "D": در این وضعیت چراغ‌های کوچک، چراغ‌های پلاک، چراغ فضای داخلی و چراغ زمینه داشبورد و کلیدها روشن می‌شوند.

۳ چراغ نور پایین "D": در این وضعیت چراغ‌های نور پایین روشن می‌شوند و چراغ‌های کوچک نیز در وضعیت روشن باقی می‌مانند.

۴ وضعیت خاموش "OFF": در این وضعیت چراغ‌های جلو خاموش می‌شوند.

#### مطالعه

اگر قصد دارید خودرو را به مدت طولانی پارک کنید و یا هنگامی که می‌خواهید خودرو را ترک کنید، مطمئن شوید که دسته چراغ و راهنما در موقعیت خاموش قرار دارد. در غیر این صورت باتری خالی شده و در زمان استارت مجدد با مشکل مواجه خواهید شد.

### روشن کردن چراغ نور بالا

#### ■ چراغ نور بالا

کلید استارت موتور را روشن کنید. زمانی که چراغ نور پایین روشن است، دسته چراغ را به سمت داشبورد کشیده و رها کنید تا چراغ نور بالا روشن شود.

برای خاموش کردن چراغ نور بالا، دسته چراغ را به سمت غربلیک فرمان کشیده و رها کنید.

#### ■ فلاش نور بالا (چراغ سبقت)

کلید استارت موتور را روشن کنید. با کشیدن دسته چراغ به سمت غربلیک فرمان و رها کردن آن، چراغ نور بالا یک بار روشن و خاموش خواهد شد و هم‌زمان با آن نشانگر چراغ نور بالا در صفحه کیلومترشمار نیز یک بار روشن و خاموش می‌شود.

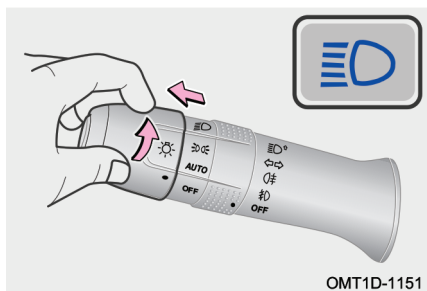

OMT1D-1151

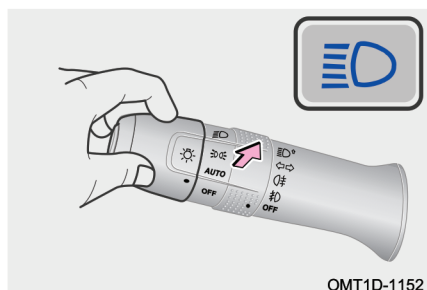

OMT1D-1152

### مطالعه

در زمان خاموش بودن چراغ نور پایین هم می‌توانید از فلاش نور بالا استفاده کنید.

### چراغ‌های راهنما

کلید استارت موتور را روشن کنید. دسته راهنما را به سمت بالا بکشید تا چراغ‌های راهنمای سمت راست روشن شوند. دسته راهنما را به سمت پایین بکشید تا چراغ‌های راهنمای سمت چپ روشن شوند.

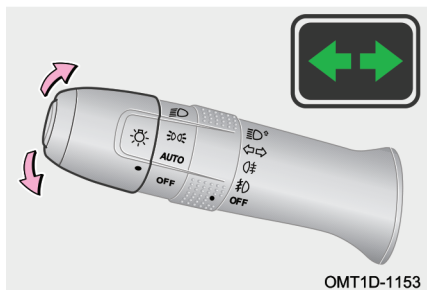

OMT1D-1153

با روشن شدن چراغ‌های راهنما، نشانگر چراغ راهنما در صفحه کیلومترشمار به حالت چشمک‌زن در می‌آید و پس از اتمام دور زدن، دسته راهنما به طور خودکار به موقعیت وسط باز می‌گردد.

■ عملکرد اعلام تغییر لاین

زمانی که کلید استارت موتور روشن است، اگر دسته راهنما را به طور کوتاه و لحظه‌ای تا نیمه بکشید و رها کنید، چراغ‌های راهنما ۳ بار چشمک زده و خاموش خواهند شد.

مطالعه 

هنگام پیچیدن خودرو اگر زاویه پیچ و میزان چرخش غربیلک فرمان کم باشد، ممکن است دسته راهنما به طور خودکار به موقعیت وسط بازنگردد.

چراغ مه‌شکن جلو (در صورت تجهیز)

کلید استارت موتور را روشن کنید، زمانی که چراغ‌های کوچک خودرو روشن است، کلید چرخان چراغ مه‌شکن را به سمت "D" بچرخانید تا چراغ‌های مه‌شکن جلو روشن شوند. برای خاموش کردن چراغ مه‌شکن جلو، کلید چرخان را یک بار دیگر به سمت موقعیت "D" بچرخانید و یا این که کلید استارت را خاموش کنید.

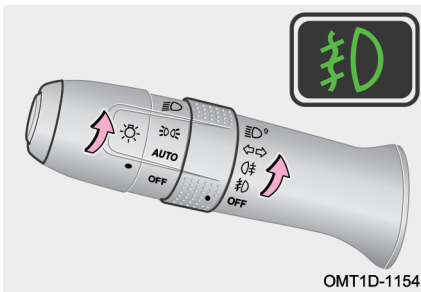

مطالعه 

- اگر چراغ‌های کوچک خودرو را خاموش کنید، چراغ‌های مه‌شکن جلو نیز به صورت هم‌زمان خاموش می‌شوند.
- از چراغ مه‌شکن می‌بایست به طور صحیح و طبق مقررات راهنمایی و رانندگی استفاده کنید.

■ عملکرد کمکی چراغ مه‌شکن جلو (در صورت تجهیز)

کلید استارت موتور را روشن کنید، زمانی که سرعت حرکت خودرو کم‌تر از 40km/h بوده و چراغ نور پایین روشن است:

عملکرد ۱: زمانی که چراغ‌های راهنما روشن می‌شود، چراغ‌های مه‌شکن جلو نیز به طور خودکار روشن می‌شوند. با خاموش شدن چراغ‌های راهنما، چراغ‌های مه‌شکن جلو هم خاموش خواهند شد.

عملکرد ۲: زمانی که غربلیک فرمان با زاویه زیاد چرخانده شود، چراغ‌های مه‌شکن جلو نیز به طور خودکار روشن می‌شوند. پس از برگشت غربلیک فرمان به موقعیت اصلی خود، چراغ‌های مه‌شکن جلو هم خاموش خواهند شد.

چراغ مه‌شکن عقب

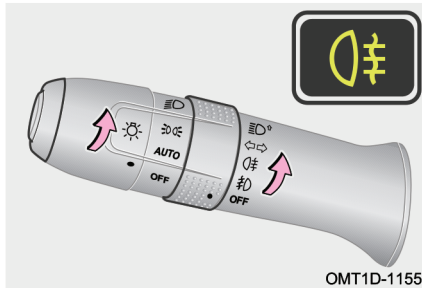

کلید استارت موتور را روشن کنید، زمانی که چراغ مه‌شکن جلو یا چراغ نور پایین روشن است، کلید چرخان چراغ مه‌شکن را به سمت "☼" بچرخانید تا چراغ‌های مه‌شکن عقب روشن شوند.

برای خاموش کردن چراغ مه‌شکن عقب، کلید چرخان را یک بار دیگر به سمت موقعیت "☼" بچرخانید و یا این که کلید استارت را خاموش کنید.

مطالعه 

- اگر چراغ‌های مه‌شکن جلو یا چراغ نور پایین را خاموش کنید، چراغ‌های مه‌شکن عقب نیز به صورت هم‌زمان خاموش می‌شوند.
- از چراغ مه‌شکن می‌بایست به طور صحیح و طبق مقررات راهنمایی و رانندگی استفاده کنید.

### کلید تنظیم ارتفاع نور چراغ جلو (در صورت تجهیز)



OMT1D-1156

کلید تنظیم ارتفاع نور چراغ جلو دارای ۴ سطح تنظیم (۰ و ۱ و ۲ و ۳) می‌باشد. سطح ارتفاع نور چراغ جلو را می‌توان بر اساس تعداد سرنشینان و بار وارده به خودرو توسط این کلید تنظیم کرد.

زمانی که کلید بر روی سطح ۰ قرار می‌گیرد، سطح ارتفاع نور چراغ جلو در بالاترین موقعیت قرار خواهد گرفت.

**۱** کلید را به سمت بالا بچرخانید تا ارتفاع نور چراغ جلو بالاتر رود.

**۲** کلید را به سمت پایین بچرخانید تا ارتفاع نور چراغ جلو پایین رود.

جدول راهنمای تنظیم ارتفاع نور چراغ جلو به صورت زیر است:

وضعیت کلید	تعداد سرنشینان و بار صندوق عقب	
	بار صندوق عقب	تعداد سرنشین
0	بدون بار	راننده
1	بدون بار	راننده و سرنشین جلو
2	بدون بار	کلیه سرنشینان
3	با بار کامل	کلیه سرنشینان
2	با بار کامل	راننده

#### چراغ پیشواز (در صورت تجهیز)

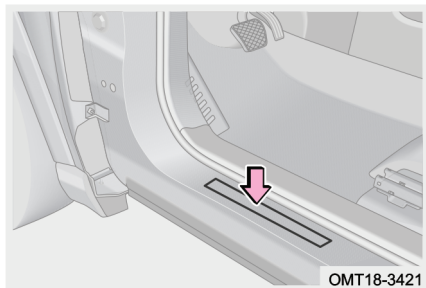

ضمن همراه داشتن کلید هوشمند به خودرو نزدیک شوید. سیستم به طور خودکار کلید را شناسایی کرده و مجاز بودن آن را تشخیص خواهد داد. با باز شدن درب، چراغ پیشواز روشن خواهد شد.

#### چراغ ترمز

با فشار دادن پدال ترمز، چراغ‌های ترمز و چراغ ترمز وسط روشن می‌شوند.

#### چراغ دنده عقب

اگر کلید استارت موتور را روشن کنید و دسته دنده را در موقعیت R قرار دهید، چراغ‌های دنده عقب روشن می‌شوند.

#### چراغ پلاک

کلید استارت موتور را روشن کنید و دسته چراغ و راهنما را در موقعیت "2005" قرار دهید تا چراغ‌های پلاک روشن شوند. از این چراغ‌ها برای روشنایی پلاک انتظامی خودرو در تاریکی استفاده می‌شود.

#### انواع چراغ پیشواز (در صورت تجهیز)

##### ■ چراغ‌های پیشواز ثابت (در صورت تجهیز)

به شرطی که کلید استارت موتور خاموش باشد و هر چهار درب جانبی خودرو، درب موتور و درب صندوق بسته باشند و چراغ‌های کوچک خاموش باشند، با هر بار قفل شدن/ باز شدن قفل درب‌ها، چراغ‌های پیشواز ثابت روشن خواهند شد.

##### ■ چراغ‌های پیشواز اتوماتیک (در صورت تجهیز)

به شرطی که خودرو در وضعیت قفل قرار داشته باشد، اگر ضمن همراه داشتن کلید هوشمند به خودرو نزدیک شوید، چراغ‌های پیشواز به طور اتوماتیک روشن خواهند شد.

## چراغ‌های داخلی

### چراغ سقفی جلو

■ چراغ سقفی با کلید چرخشی

۱ خاموش کردن: زمانی که کلید در وضعیت درب یا چراغ مطالعه قرار دارد، اگر کلید چراغ سقفی را به سمت "O" بچرخانید، چراغ سقفی خاموش خواهد شد.

۲ کلید وضعیت درب: اگر کلید چراغ سقفی را در موقعیت "☰" قرار دهید، چنانچه هر کدام از درب‌های خودرو باز شده و باز بماند، چراغ سقفی به مدت ۳ دقیقه روشن مانده و سپس با کاهش تدریجی نور خاموش خواهد شد.

۳ چراغ مطالعه: کلید چراغ سقفی را به سمت "☼" بچرخانید تا چراغ سقفی روشن شود.

■ چراغ سقفی با کلید فشاری

کلید "☼" را فشار دهید تا مجموعه چراغ سقفی روشن شود.

اگر کلید "☼" را فشار دهید، چنانچه هر کدام از درب‌های خودرو باز شده و باز بماند، مجموعه چراغ سقفی جلو و چراغ سقفی صندلی عقب ردیف دوم روشن می‌شوند.

اگر کلید "☼" را فشار دهید، چراغ مطالعه سمت چپ روشن می‌شود.

اگر کلید "☼" را فشار دهید، چراغ مطالعه سمت راست روشن می‌شود.

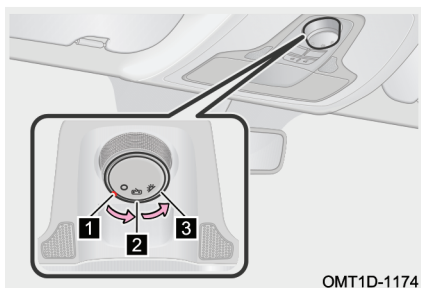

OMT1D-1174



OMT1D-1170

■ چراغ سقفی با کلید لمسی

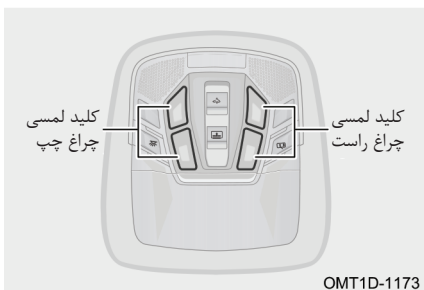

کلید "☀️" را فشار دهید تا مجموعه چراغ سقفی روشن شود.

اگر کلید "☀️" را فشار دهید، چنانچه هر کدام از درب‌های خودرو باز شده و باز بماند، مجموعه چراغ سقفی جلو و چراغ سقفی صندلی عقب ردیف دوم روشن می‌شوند.

کاور شفاف چراغ سمت چپ را لمس کنید تا چراغ مطالعه سمت چپ روشن شود.

کاور شفاف چراغ سمت راست را لمس کنید تا چراغ مطالعه سمت راست روشن شود.

چراغ سقفی صندلی عقب ردیف دوم

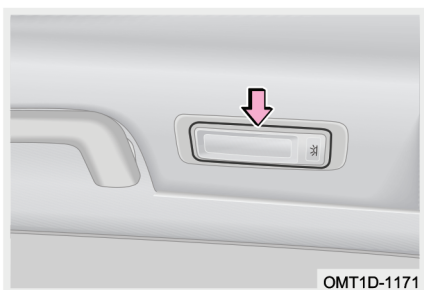

کلید چراغ سقفی صندلی عقب ردیف دوم را فشار دهید تا چراغ روشن شود. برای خاموش کردن چراغ، کلید آن را یک بار دیگر فشار دهید.

چراغ سقفی صندلی عقب ردیف سوم



کلید چراغ سقفی صندلی عقب ردیف سوم را فشار دهید تا چراغ روشن شود. برای خاموش کردن چراغ، کلید آن را یک بار دیگر فشار دهید. اگر درب صندوق عقب باز شود، چراغ سقفی صندلی عقب ردیف سوم به طور خودکار روشن خواهد شد. هم‌زمان با بسته شدن درب

سندوق عقب، چراغ سقفی صندلی عقب ردیف سوم خاموش خواهد شد.

### **چراغ مشایعت تا درب منزل (در صورت تجهیز)**

حالت عادی چراغ (کلید AUTO غیرفعال است)

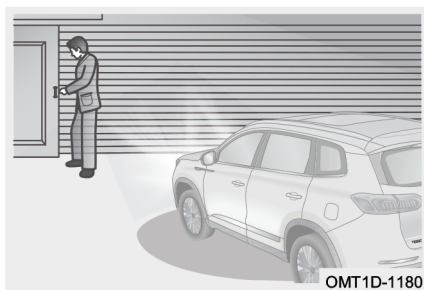

روشن کردن: کلید استارت را خاموش کنید. اگر دسته چراغ را به سمت غربلیک فرمان بکشید و در عرض ۲ دقیقه آن را رها کنید، عملکرد چراغ مشایعت تا درب منزل فعال خواهد شد و چراغ‌های کوچک و چراغ نور پایین پس از پیاده شدن شما روشن خواهند شد. به ازای هر بار کشیدن دسته چراغ، چراغ مشایعت به مدت ۳۰ ثانیه روشن می‌ماند. حداکثر ۸ بار می‌توان دسته چراغ را کشید.

خاموش کردن: اگر دسته چراغ را به سمت غربلیک فرمان بکشید و به مدت ۲ ثانیه نگه دارید، چراغ مشایعت تا درب منزل خاموش خواهد شد.

پس از اتمام زمان تنظیم شده، عملکرد چراغ مشایعت تا درب منزل به طور خودکار غیرفعال شده و به تبع آن چراغ‌های نور پایین و چراغ‌های کوچک نیز بلافاصله خاموش خواهند شد.

حالت اتوماتیک چراغ (کلید AUTO فعال است)

روشن کردن: قبل از خاموش کردن خودرو، دسته چراغ را در وضعیت AUTO قرار دهید. زمانی که خودرو در محیط تاریک قرار بگیرد، با فشار دادن دکمه قفل کن روی کلید هوشمند، چراغ‌های کوچک و چراغ نور پایین به طور خودکار به مدت ۳۰ ثانیه روشن می‌مانند. برای تکرار این حالت، دکمه قفل کن کلید هوشمند را یک بار دیگر فشار دهید.

خاموش کردن: اگر دسته چراغ از وضعیت AUTO خارج شود و یا این که زمان تنظیم شده برای چراغ مشایعت به اتمام برسد، عملکرد چراغ مشایعت تا درب منزل به طور خودکار غیرفعال

شده و چراغ‌های نور پایین و چراغ‌های کوچک نیز بلافاصله خاموش خواهند شد.

### پیدا کردن محل خودرو در تاریکی (در صورت تجهیز)

حالت عادی چراغ (کلید AUTO غیرفعال است)

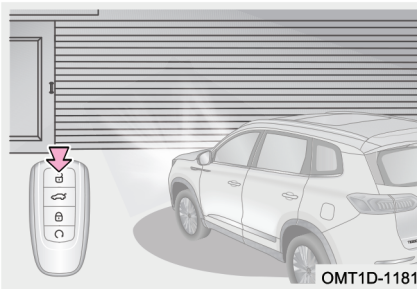

زمانی که کلید استارت خاموش است، اگر دکمه بازکن روی کلید هوشمند را فشار دهید، این قابلیت فعال می‌شود و چراغ‌های کوچک و چراغ نور پایین به مدت ۶۰ ثانیه روشن شده و سپس خاموش می‌شوند. دکمه بازکن را مجدداً فشار دهید تا این قابلیت ۶۰ ثانیه دیگر فعال بماند.

#### مطالعه

در خودروهای مجهز به چراغ غیراتوماتیک، برای استفاده از این عملکرد لازم است که قبل از پیاده شدن از خودرو، عملکرد چراغ مشایعت تا درب منزل را فعال و تنظیم کنید.

حالت اتوماتیک چراغ (کلید AUTO فعال است)

قبل از خاموش کردن خودرو، دسته چراغ را در وضعیت AUTO قرار دهید. زمانی که خودرو در محیط تاریک قرار دارد، با فشار دادن دکمه بازکن روی کلید هوشمند، چراغ‌های کوچک و چراغ نور پایین به طور خودکار به مدت ۳۰ ثانیه روشن می‌مانند.

### سیستم چراغ جلوی تطبیقی (AFS) (در صورت تجهیز)

هنگام پیچیدن با خودرو در سرعت‌های بالاتر از 10km/h، زاویه چراغ‌های جلو متناسب با میزان چرخش غربیلک فرمان تنظیم می‌شود تا ناحیه پوشش داده شده توسط نور چراغ‌های جلو افزایش یافته و محدوده دید راننده بهتر شود تا به راننده کمک شود تا موانع، عوامل خارجی و عابران پیاده حاضر در اطراف مسیر رانندگی را از قبل تشخیص دهد و ایمنی رانندگی افزایش یابد.

مطالعه 

- وقتی که سرعت خودرو کم‌تر از 10km/h است، سیستم چراغ جلوی تطبیقی (AFS) فعال نمی‌شود.
- در زمان‌هایی که چراغ نور بالا روشن است، سیستم چراغ جلوی تطبیقی (AFS) فعال نخواهد شد.
- از استفاده مکرر از چراغ‌های جلو خودداری کنید، برای چرخش‌های جزئی غربیلک فرمان، سیستم چراغ جلوی تطبیقی (AFS) فعال نمی‌شود.

### کنترل هوشمند چراغ نور بالا (IHC) (در صورت تجهیز)

کلید استارت را روشن کنید و دسته چراغ را در وضعیت AUTO قرار دهید. زمانی که چراغ نور پایین به طور اتوماتیک روشن می‌شود، دسته چراغ را به سمت داشبورد کشیده و رها کنید. زمانی که سرعت خودرو به بالای 40km/h برسد، چراغ نشانگر سفید رنگ "Ⓐ" در صفحه کیلومترشمار روشن شده و عملکرد چراغ جلوی هوشمند (IHC) فعال خواهد شد. در این زمان این سیستم روشن و خاموش شدن چراغ نور بالا را بر اساس شرایط موجود جاده‌ای از قبیل نزدیک شدن خودرو از روبه‌رو، نزدیک شدن به خودرو جلویی و سبقت گرفتن کنترل خواهد کرد.

در زمانی که عملکرد چراغ جلوی هوشمند (IHC) فعال است، اگر شما نور بالا را روشن کنید یا با نور بالا فلاش بزنید، چراغ نشانگر سفید رنگ "Ⓐ" در صفحه کیلومترشمار خاموش خواهد شد. برای فعال شدن مجدد عملکرد چراغ جلوی هوشمند (IHC)، باید دسته چراغ را به سمت داشبورد کشیده و رها کنید.

**مطالعه** 

- سیستم کنترل هوشمند چراغ جلو (IHC) نیاز به تنظیم شدن از طریق مانیتور سیستم صوتی و تصویری دارد. برای اطلاع از جزئیات بیشتر به بخش «سیستم صوتی و تصویری» مراجعه کنید.
- زمانی که میزان روشنایی محیط بیرون زیاد است، سیستم کنترل هوشمند چراغ جلو (IHC) به طور خودکار نور بالا را خاموش خواهد کرد.
- زمانی که سرعت خودرو به کم‌تر از 30km/h برسد، سیستم کنترل هوشمند چراغ جلو (IHC) به طور خودکار نور بالا را خاموش خواهد کرد.
- در زمان روشن شدن چراغ‌های راهنمای چپ یا راست، سیستم کنترل هوشمند چراغ جلو (IHC) قادر به روشن یا خاموش کردن چراغ نور بالا نخواهد بود.

**بخارگرفتگی چراغ‌ها**

وقتی هوا سرد یا مرطوب است، قسمت داخلی چراغ‌ها به خاطر اختلاف دمای بین سطوح داخلی و بیرونی طلق چراغ بخار می‌گیرد. بعد از روشن کردن چراغ‌ها و پس از گذشت مدتی، بخار داخل چراغ به تدریج از بین می‌رود، ولی ممکن است هنوز در لبه‌های طلق چراغ اندکی بخار باقی بماند که عادی است و این مقدار بخار تاثیری بر عمر مفید چراغ‌ها ندارد. اگر چراغ‌ها بخار گرفته‌اند، چراغ نور پایین یا نور بالا را به مدت ۳۰ دقیقه روشن کنید و درپوش گردگیر پشت چراغ را بردارید تا بخارات داخل چراغ به تدریج از بین بروند.

**هشدار** 

- هنگام رانندگی در آب، مولفه‌هایی مانند عمق آب و سرعت حرکت را مدنظر قرار دهید و احتیاط‌های لازم جهت جلوگیری از نفوذ آب به داخل چراغ‌ها را رعایت کنید.
- پس از اتمام کار بر روی چراغ، درپوش گردگیر پشت آن را به درستی نصب کنید تا از ورود آب به داخل چراغ جلوگیری شود.
- در زمان تعویض لامپ، نصب صحیح و آب‌بندی بودن سایر اجزای چراغ‌ها را نیز به دقت مورد بررسی قرار دهید. هنگام نصب درپوش گردگیر پشت چراغ، واشر آن را بازدید کرده و تمیز کنید تا از ورود گرد و خاک و رطوبت به داخل چراغ پیش‌گیری شود.
- هرگز از آب فشار قوی برای شست‌وشوی محفظه موتور و به ویژه چراغ‌ها استفاده نکنید. به خاطر فشار بالای آب‌پاش‌های فشار قوی، تجهیزات و متعلقات روی چراغ‌ها ممکن است شل شوند و یا بیفتند، مجرای تهویه و کانکتور دسته سیم چراغ ممکن است از آب پر شوند و سبب ورود آب و رطوبت به داخل چراغ شده و تا مدت‌های طولانی از بین نرود.

## ۲-۹ صندلی‌های خودرو

### حالت نشستن صحیح بر روی صندلی

صندلی‌ها، پشت‌سری‌ها، کمربندهای ایمنی و ایربگ‌ها تجهیزات مفید برای محافظت از سرنشینان خودرو می‌باشند. استفاده صحیح از این وسایل محافظت بیش‌تری را برای سرنشینان ایجاد می‌کند.

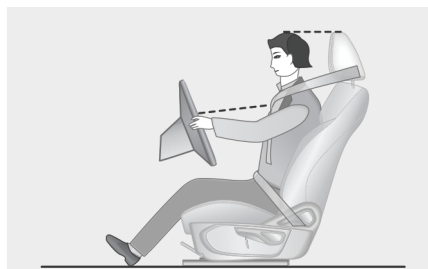

OMT1D-1200

موقع نشستن روی صندلی، پشتی صندلی را اندکی به سمت عقب کج کنید (زاویه ۲۵ درجه نسبت به خط عمود مناسب است) و به آن تکیه دهید.

صندلی‌های جلو نباید خیلی به داشبورد نزدیک باشند. راننده باید غربیلک فرمان را طوری در

دست بگیرد که در حین رانندگی بازوهای او با کمی انحنای قرار گیرند. پاهای او نیز باید کمی حالت خم داشته باشند تا بتواند پدال‌ها را به طور کامل فشار دهد. پشت‌سری‌ها را به طور صحیح تنظیم کنید به گونه‌ای که بالاترین نقطه پشت‌سری با بالاترین نقطه سر شما در یک راستا قرار گیرند.

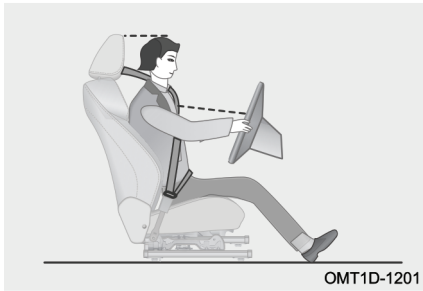

OMT1D-1201

نوار بالایی کمربند ایمنی باید از وسط عرض شانیه‌ها عبور کرده، به قفسه سینه بچسبند و نزدیک گردن قرار نگیرد. نوار پایینی کمربند باید روی لگن قرار گرفته و فشاری به ناحیه شکم وارد نکند.

## **پشت‌سری‌های**

### **تنظیم پشت‌سری‌های**

تنظیم در جهت بالا: برای بالا بردن پشت‌سری فقط کافی است پشت‌سری را با دست گرفته و به سمت بالا بکشید و در موقعیت دلخواه رها کنید.

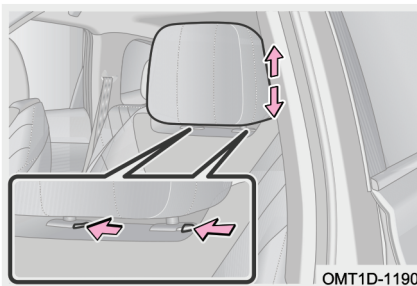

OMT1D-1190

تنظیم در جهت پایین: برای پایین آوردن پشت‌سری، ابتدا ضامن قفلی بر روی هر دو میله پشت‌سری را فشار دهید و هم‌زمان پشت‌سری را به سمت پایین بکشید و تنظیم کنید.

**باز کردن:** برای باز کردن پشت‌سری صندلی ابتدا هر دو ضامن قفلی آن را به طور هم‌زمان فشار داده و نگه دارید تا میله پشت‌سری از حالت قفل کاملاً خارج شود. سپس پشت‌سری را کشیده و از صندلی جدا کنید.

**نصب کردن:** برای نصب مجدد پشت‌سری ابتدا میله‌های آن را با سوراخ‌های روی صندلی هم‌تراز کنید و سپس پشت‌سری را تا زمان قفل شدن به سمت پایین فشار دهید.

#### مطالعه

نحوه باز کردن ضامن قفلی پشت‌سری صندلی می‌تواند بر اساس مدل خودروها متفاوت باشد. لطفاً مطابق با نوع نصب شده بر روی خودروی خود اقدام کنید.

#### هشدار

- در حین رانندگی هرگز اقدام به تنظیم پشت‌سری صندلی نکنید تا از بروز تصادف و آسیب‌های جانی جلوگیری شود.
- قبل از رانندگی از قفل شدن صحیح پشت‌سری در جای خود اطمینان حاصل کنید. در غیر این صورت می‌تواند منجر به تصادف و مصدومیت بدنی شود.

#### پشت‌سری صندلی مدل هواپیمایی (در صورت تجهیز)

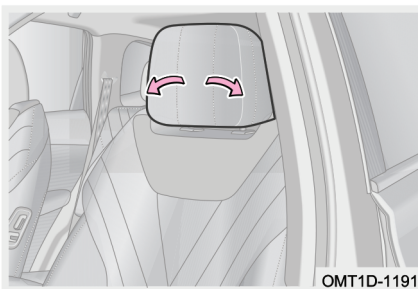

در پشت‌سری صندلی مدل هواپیمایی زاویه بال‌های هر دو طرف پشت‌سری را (مطابق با تصویر مقابل) می‌توانید تنظیم کنید. تنظیم بقیه موارد مشابه با پشت‌سری‌های معمولی می‌باشد. این نوع پشت‌سری باعث بهبود راحتی جانبی سر می‌شود و به طور موثری ناراحتی‌های حاصل از تکان خوردن، برخورد سر با پشت‌سری و خستگی ناشی از رانندگی طولانی را کاهش می‌دهد.

## صندلی‌های جلو

### تنظیم صندلی مدل دستی (در صورت تجهیز)

#### ۱ تنظیم موقعیت صندلی در جهت جلو و عقب

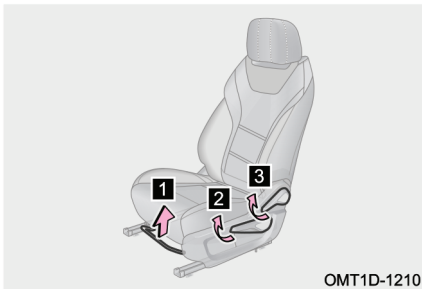

دستگیره تنظیم افقی صندلی در جهت‌های جلو و عقب را به سمت بالا بکشید و صندلی را به سمت موقعیت دلخواه خود هدایت کرده و پس از قرار گرفتن صندلی در موقعیت مورد نظر، دستگیره را رها کنید. سپس جهت اطمینان از قفل شدن صندلی، آن را کمی به جلو و عقب بکشید.

#### ۲ تنظیم ارتفاع صندلی (فقط صندلی راننده)

برای تنظیم ارتفاع صندلی، اهرم تنظیم آن را به سمت بالا یا پایین بکشید.

#### ۳ تنظیم پشتی صندلی

به پشتی صندلی تکیه دهید و سپس اهرم تنظیم پشتی را به سمت بالا بکشید. پشتی را با تغییر زاویه بدن در وضعیت مناسب تنظیم نمایید. بعد از یافتن زاویه مناسب، اهرم را رها کنید. پس از آن پشتی صندلی را به سمت عقب فشار دهید تا مطمئن شوید که پشتی به درستی قفل شده است.

## صندلی برقی

#### ■ تنظیم صندلی برقی راننده (در صورت تجهیز)

#### ۱ تنظیم موقعیت افقی صندلی

با جلو و عقب کشیدن کلید تنظیم نشیمنگاه، صندلی را در جهت افقی و در موقعیت دلخواه تنظیم کنید.

#### ۲ تنظیم ارتفاع صندلی (فقط صندلی راننده)

با بالا و پایین کشیدن انتهای جلویی کلید

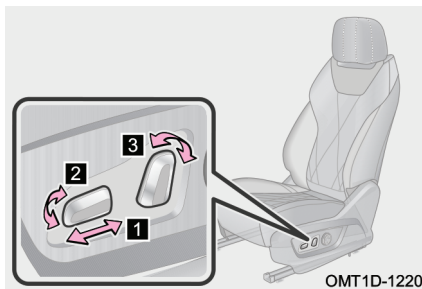

تنظیم نشیمنگاه، ارتفاع صندلی را بالا یا پایین بیاورید.

### ۳ تنظیم زاویه پشتی صندلی

برای تنظیم زاویه پشتی صندلی، انتهای بالایی کلید تنظیم را به سمت جلو یا عقب بچرخانید.

■ تنظیم قوس کمر صندلی (در صورت تجهیز)

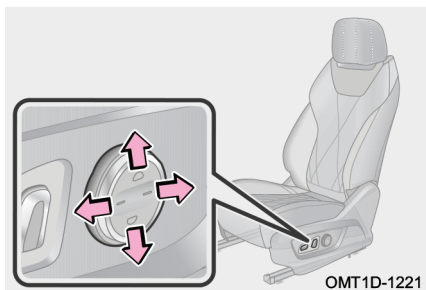

دکمه "↑" را فشار داده و نگه دارید تا تنظیم قوس برای قسمت بالایی کمر افزایش یابد و هم‌زمان تنظیم قوس برای قسمت پایینی کمر کاهش یابد.

دکمه "↓" را فشار داده و نگه دارید تا تنظیم قوس برای قسمت پایینی کمر افزایش یابد و هم‌زمان تنظیم قوس برای قسمت بالایی کمر کاهش یابد.

دکمه "←" را فشار داده و نگه دارید تا قوس تمام قسمت‌های کمر به سمت جلو افزایش یابد.

دکمه "→" را فشار داده و نگه دارید تا قوس تمام قسمت‌های کمر به سمت جلو کاهش یابد.

■ تنظیم صندلی برقی سرنشین جلو (در صورت تجهیز)

### ۱ تنظیم موقعیت افقی صندلی

با جلو و عقب کشیدن کلید تنظیم نشیمنگاه، صندلی را در جهت افقی و در موقعیت دلخواه تنظیم کنید.



### ۲ تنظیم زاویه پشتی صندلی

برای تنظیم زاویه پشتی صندلی، انتهای بالایی

کلید تنظیم را به سمت جلو یا عقب بچرخانید.

**توجه:** زمانی که صندلی جلو در موقعیت کارخانه‌ای خود قرار دارد، به اندازه 200mm به سمت جلو و 40mm به سمت عقب قابلیت تنظیم دارد و پشتی صندلی به اندازه 30° رو به جلو و 50° رو به عقب قابل تنظیم خواهد بود.

#### مطالعه

تنظیم قوس کمر صندلی در جهت‌های بالا، پایین، جلو و عقب دارای محدودیت‌های حرکتی می‌باشد. هنگام رسیدن میزان قوس کمر به موقعیت انتهایی، بلافاصله دکمه تنظیم را رها کنید.

#### احتیاط

هنگام تنظیم و حرکت صندلی هیچ‌گونه شیئی را در زیر آن قرار ندهید، در غیر این صورت صندلی آسیب خواهد دید.

#### هشدار

- هرگز در حین رانندگی اقدام به تنظیم کردن صندلی نکنید، چرا که می‌تواند منجر به تصادف و مصدومیت بدنی شود.
- پشتی صندلی را بیش از حد لزوم نخواستارید، زیرا در تصادفاتی که از قسمت جلو و عقب خودرو روی می‌دهند، کمربند ایمنی در صورتی بیش‌ترین محافظت را از افراد به عمل می‌آورد که راننده و سرنشین جلو به طور صاف و راحت و با کمی تمایل به عقب به پشتی تکیه داده باشند.

## صندلی‌های عقب

صندلی عقب ردیف دوم (مدل ۵ صندلی) (در صورت تجهیز)

### ■ تنظیم پشتی صندلی

گام ۱: به پشتی صندلی تکیه دهید و سپس اهرم تنظیم پشتی را به سمت بالا بکشید.

گام ۲: پشتی صندلی را با تغییر زاویه بدن در وضعیت مناسب تنظیم نمایید. بعد از یافتن زاویه مناسب، اهرم را رها کنید.

گام ۳: پس از آن به پشتی تکیه دهید و کمی به آن فشار وارد کنید تا مطمئن شوید که پشتی به درستی قفل شده است.

### ■ خواباندن پشتی صندلی عقب

گام ۱: صندلی جلو را تا جایی که امکان دارد به سمت جلو بکشید.

گام ۲: ارتفاع پشت‌سری صندلی‌ها را تنظیم کنید و یا این که در صورت لزوم آن‌ها را باز کنید، کنسول صندلی عقب را جمع کنید.

گام ۳: دستگیره تنظیم پشتی صندلی را بالا بکشید، سپس پشتی صندلی را با دست و به آرامی بخوابانید.

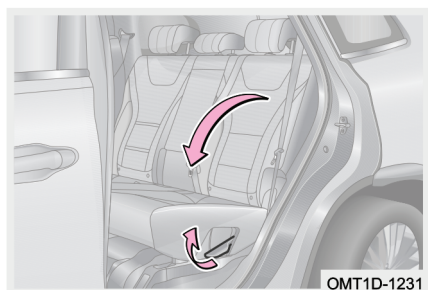
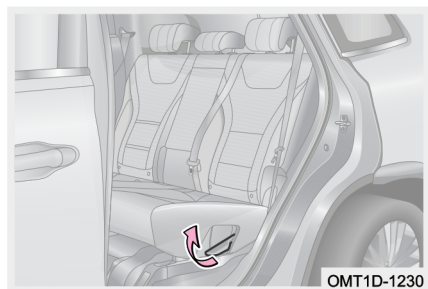

توجه: زمانی که صندلی عقب (مدل ۵ صندلی) در موقعیت کارخانه‌ای خود قرار دارد، پشتی صندلی را می‌توان به اندازه  $16^\circ$  به سمت جلو و  $6^\circ$  به سمت عقب متمایل کرد.

مطالعه 

- ترکیب و نوع صندلی‌های خودرو بستگی به مدل خودرو دارد. نوع صندلی‌های نصب شده بر روی خودرو باید ملاک عمل قرار بگیرد.
- در زمان تا کردن پشتی صندلی عقب، جهت جلوگیری از آسیب دیدن کمربندهای عقب چپ و راست، مطمئن شوید که کمربندها از اطراف پشتی صندلی رد شده باشند.

**هشدار!** 

هرگز در حین رانندگی اقدام به تنظیم کردن صندلی نکنید، چرا که می‌تواند منجر به تصادف و مصدومیت بدنی شود.

**صندلی عقب ردیف دوم (مدل ۶ صندلی)، (مدل ۷ صندلی) (در صورت تجهیز)**

■ تنظیم صندلی در جهت جلو و عقب

گام ۱: اهرم تنظیم واقع در جلوی صندلی عقب را به سمت بالا بکشید.

گام ۲: صندلی را به سمت موقعیت دلخواه خود هدایت کرده و پس از قرار گرفتن صندلی در موقعیت مورد نظر، اهرم تنظیم را رها کنید.

گام ۳: صندلی را کمی در جهت‌های جلو و عقب تکان دهید تا از قفل شدن صحیح صندلی اطمینان حاصل شود.

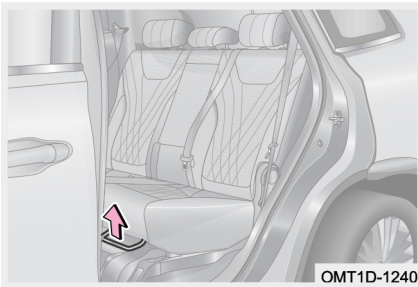

■ تنظیم پشتی صندلی

گام ۱: به پشتی صندلی تکیه دهید و سپس اهرم تنظیم پشتی را به سمت بالا بکشید.

گام ۲: پشتی صندلی را با تغییر زاویه بدن در وضعیت مناسب تنظیم نمایید. بعد از یافتن

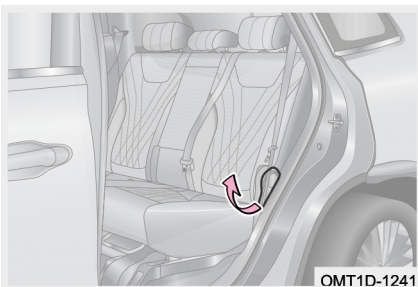

زاویه مناسب، اهرم را رها کنید.

گام ۳: پس از آن به پشتی تکیه دهید و کمی به آن فشار وارد کنید تا مطمئن شوید که پشتی به درستی قفل شده است.

#### ■ خواباندن پشتی صندلی عقب

گام ۱: صندلی جلو را تا جایی که امکان دارد به سمت جلو بکشید.

گام ۲: ارتفاع پشت‌سری صندلی‌های عقب را تنظیم کنید و یا این که در صورت لزوم آن‌ها را باز کنید، کنسول صندلی عقب را جمع کنید.

گام ۳: دستگیره تنظیم پشتی صندلی را بالا بکشید، سپس پشتی صندلی را با دست و به آرامی بخوابانید.

#### ■ ورود آسان به صندلی ردیف سوم (در صورت تجهیز)

گام ۱: دستگیره ورود آسان واقع در قسمت بالایی پشتی صندلی عقب را به سمت بالا بکشید.

گام ۲: پشتی صندلی عقب ردیف دوم را بخوابانید و مجموعه صندلی عقب ردیف دوم را تا جایی که امکان دارد، به سمت جلو بکشید.

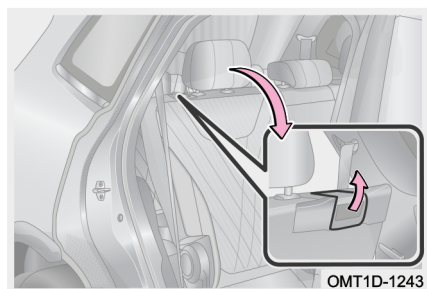
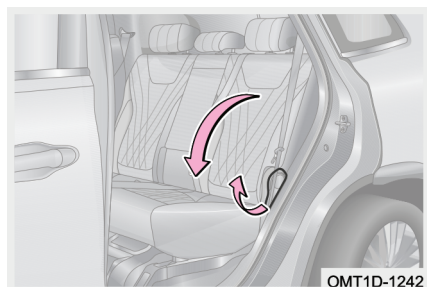

گام ۳: پس از وارد شدن به ردیف سوم یا خارج شدن از آن، مجموعه صندلی عقب ردیف دوم را تا انتها به عقب بکشید و پشتی صندلی را به سمت عقب بلند کرده و به جای خود بازگردانید تا زمانی که صدای کلیک قفل شدن آن را بشنوید.

گام ۴: صندلی را کمی در جهت‌های جلو و عقب تکان دهید و با کمی فشار پشتی صندلی عقب

را در جهت عقب تکان دهید تا اطمینان حاصل شود که مجموعه صندلی به خوبی در جای خود قفل شده است.

توجه: زمانی که صندلی عقب ردیف دوم (مدل ۶ صندلی و مدل ۷ صندلی) در موقعیت کارخانه‌ای خود قرار دارد، به اندازه 120mm به سمت جلو و 40mm به سمت عقب قابلیت تنظیم دارد و پشتی صندلی به اندازه 30° رو به جلو و 12° رو به عقب قابل تنظیم خواهد بود.

### مطالعه

در زمان تا کردن پشتی صندلی عقب، جهت جلوگیری از آسیب دیدن کمربندهای عقب چپ و راست، مطمئن شوید که کمربندها از اطراف پشتی صندلی رد شده باشند.

### هشدار

هرگز در حین رانندگی اقدام به تنظیم کردن صندلی نکنید، چرا که می‌تواند منجر به تصادف و مصدومیت بدنی شود.

### صندلی عقب ردیف سوم (مدل ۶ صندلی)، (مدل ۷ صندلی)

#### ■ تنظیم صندلی در جهت جلو و عقب

گام ۱: ارتفاع پشت‌سری‌های صندلی ردیف سوم را تنظیم کنید و یا این که در صورت لزوم آن‌ها را باز کنید.

گام ۲: دستگیره ضامن پشتی صندلی را به سمت بالا بکشید تا قفل صندلی آزاد شود و هم‌زمان پشتی صندلی را با دست به آرامی بخوابانید. صندلی ردیف سوم پس از تا شدن، هم‌سطح با موکت کف صندوق عقب می‌شود.

توجه: زمانی که صندلی عقب ردیف سوم (مدل ۶ صندلی و مدل ۷ صندلی) در موقعیت

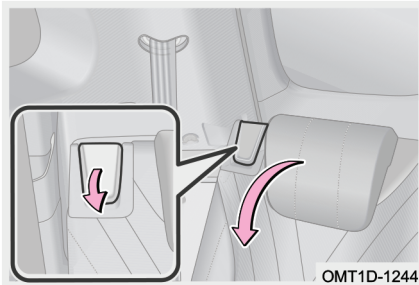

کارخانه‌ای خود قرار دارد، پشتی صندلی را می‌توان به اندازه  $6^{\circ}$  به سمت جلو و  $4^{\circ}$  به سمت عقب متمایل کرد.

#### مطالعه

در زمان تا کردن پشتی صندلی عقب، جهت جلوگیری از آسیب دیدن کمربندهای عقب چپ و راست، مطمئن شوید که کمربندها از اطراف پشتی صندلی رد شده باشند.

#### هشدار

هرگز در حین رانندگی اقدام به تنظیم کردن صندلی نکنید، چرا که می‌تواند منجر به تصادف و مصدومیت بدنی شود.

### گرم‌کن صندلی (در صورت تجهیز)

#### گرم‌کن صندلی جلو (مدل A)

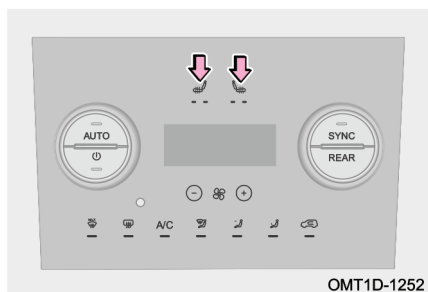

پس از روشن شدن موتور با اولین فشار بر روی کلید "♣" / کلید "♣"، گرم‌کن صندلی راننده/ سرنشین جلو با سطح گرمایش ۲ یعنی گرمایش بیشتر روشن خواهد شد (دو عدد نشانگر روشن می‌شود). با فشار مجدد کلید، گرمایش در سطح ۱ یعنی گرمایش کم‌تر انجام خواهد شد (یک عدد نشانگر روشن می‌شود). اگر کلید را برای بار سوم فشار دهید، گرم‌کن صندلی خاموش خواهد شد.

### گرم کن صندلی جلو (مدل B)



OMT1D-1250

پس از روشن شدن موتور با اولین فشار بر روی کلید "☀️" / کلید "☀️"، گرم کن صندلی راننده/ سرنشین جلو با سطح گرمایش ۲ یعنی گرمایش بیش تر روشن خواهد شد (دو عدد نشانگر روشن می شود). با فشار مجدد کلید، گرمایش در سطح ۱ یعنی گرمایش کم تر انجام خواهد شد (یک عدد نشانگر روشن می شود). اگر کلید را برای بار سوم فشار دهید، گرم کن صندلی خاموش خواهد شد.

### مطالعه

عملکردهای گرم کن صندلی جلو و خنک کن صندلی جلو قابل روشن شدن به طور همزمان نمی باشند.

### گرم کن صندلی عقب ردیف دوم

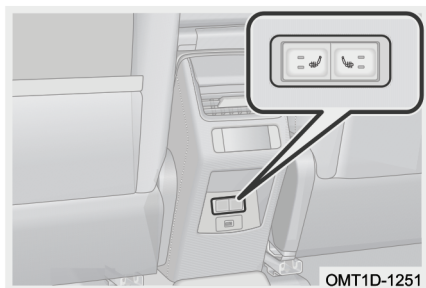

OMT1D-1251

پس از روشن شدن موتور با اولین فشار بر روی کلید "☀️" / کلید "☀️"، گرم کن صندلی عقب چپ/ عقب راست با سطح گرمایش ۲ یعنی گرمایش بیش تر روشن خواهد شد (دو عدد نشانگر کلید روشن می شود). با فشار مجدد کلید، گرمایش در سطح ۱ یعنی گرمایش کم تر انجام خواهد شد (یک عدد نشانگر روشن می شود). اگر کلید را برای بار سوم فشار دهید، گرم کن صندلی خاموش خواهد شد.

## خنک کن صندلی (در صورت تجهیز)

### خنک کن صندلی جلو



پس از روشن شدن موتور با اولین فشار بر روی کلید " " / کلید " "، خنک کن صندلی راننده/ سرنشین جلو با سطح تهویه ۲ یعنی خنکی بیش تر روشن خواهد شد (دو عدد نشانگر روشن می شود). با فشار مجدد کلید، تهویه در سطح ۱ یعنی خنکی کم تر انجام خواهد شد (یک عدد نشانگر روشن می شود). اگر کلید را برای بار سوم فشار دهید، خنک کن صندلی خاموش خواهد شد.

#### مطالعه

عملکردهای گرم کن صندلی جلو و خنک کن صندلی جلو قابل روشن شدن به طور همزمان نمی باشند.

## عملکرد حافظه موقعیت صندلی (در صورت تجهیز)

### کلیدهای حافظه صندلی (مدل A)

- ۱ کلید تنظیم حافظه موقعیت صندلی
- ۲ کلید موقعیت ۱ صندلی در حافظه
- ۳ کلید موقعیت ۲ صندلی در حافظه

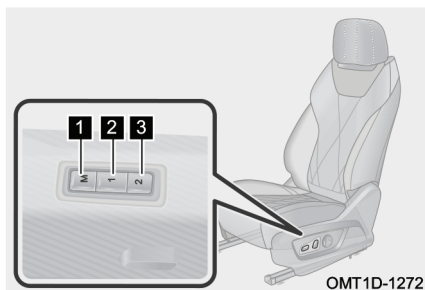

کلید تنظیم موقعیت را فشار داده و رها کنید و بلافاصله پس از به صدا در آمدن بوق صفحه کیلومترشمار، کلید موقعیت ۱ صندلی / کلید موقعیت ۲ صندلی را فشار دهید، موقعیتی که صندلی در آن قرار دارد به عنوان موقعیت ۱ / موقعیت ۲ در حافظه ذخیره خواهد شد. هم‌زمان صفحه کیلومترشمار نیز ثبت شدن موقعیت صندلی در حافظه را اعلام خواهد کرد.

کلید موقعیت ۱ صندلی / موقعیت ۲ صندلی را فشار داده و نگه دارید، زمانی که صندلی شروع به حرکت کرد، انگشت خود را از روی کلید بردارید. در این زمان صندلی به طور خودکار به موقعیت ثبت شده در حافظه حرکت خواهد کرد.

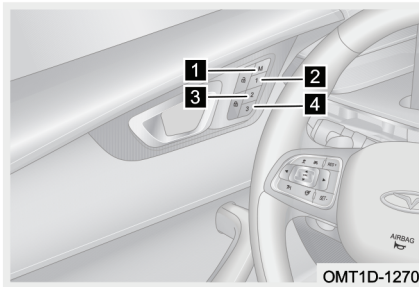

### کلیدهای حافظه صندلی (مدل B)

- ۱ کلید تنظیم حافظه موقعیت صندلی
- ۲ کلید موقعیت ۱ صندلی در حافظه
- ۳ کلید موقعیت ۲ صندلی در حافظه
- ۴ کلید موقعیت ۳ صندلی در حافظه

کلید تنظیم موقعیت را فشار داده و رها کنید و بلافاصله پس از به صدا در آمدن بوق صفحه کیلومترشمار، کلید موقعیت ۱ صندلی / کلید موقعیت ۲ صندلی / کلید موقعیت ۳ صندلی را فشار دهید، موقعیتی که صندلی در آن قرار دارد به عنوان موقعیت ۱ / موقعیت ۲ / موقعیت ۳ در حافظه ذخیره خواهد شد. هم‌زمان صفحه کیلومترشمار نیز ثبت شدن موقعیت صندلی در حافظه را اعلام خواهد کرد.

کلید موقعیت ۱ صندلی / موقعیت ۲ صندلی / موقعیت ۳ صندلی را فشار داده و نگه دارید، زمانی که صندلی شروع به حرکت کرد، انگشت خود را از روی کلید بردارید. در این زمان صندلی به طور خودکار به موقعیت ثبت شده در حافظه حرکت خواهد کرد.

### تنظیم موقعیت از طریق مانیتور

پس از اتمام تنظیم صندلی یک پنجره محاوره‌ای بر روی مانیتور سیستم صوتی و تصویری ظاهر می‌شود و از شما سوال می‌شود که آیا موقعیت فعلی صندلی را به عنوان یکی از سه گزینه موقعیت معمولی (common position)، موقعیت فراغت (leisure position) یا موقعیت

راحت (comfortable position) ذخیره می‌کنید؟ یکی از سه نوع موقعیت را انتخاب کرده و ذخیره‌سازی را تایید کنید.

هر زمانی که لازم باشد تا یکی از موقعیت‌های ذخیره شده در حافظه را فراخوانی کنید (پس از شناسایی کلید هوشمند)، در مانیتور سیستم صوتی و تصویری یکی از گزینه‌های common position، leisure position و یا comfortable position را انتخاب کنید. در این زمان موقعیت آینه‌های جانبی متناسب با موقعیت صندلی تنظیم خواهد شد.

#### مطالعه

- عملکرد برقراری ارتباط بین حافظه صندلی و کلید هوشمند باید از طریق مانیتور سیستم صوتی و تصویری تنظیم و فعال شود. برای اطلاع از جزئیات بیشتر به بخش «سیستم صوتی و تصویری» مراجعه کنید.
- در صورتی که عملکرد برقراری ارتباط بین حافظه صندلی و کلید هوشمند غیرفعال شده باشد، پس از تنظیم صندلی پنجره محاوره‌ای در مانیتور سیستم صوتی و تصویری ظاهر خواهد شد.

### عملکرد دسترسی آسان به صندلی (در صورت تجهیز)

با تغییر حالت کلید استارت از وضعیت روشن به وضعیت خاموش و پس از باز شدن درب راننده، صندلی راننده به طور خودکار به اندازه مشخصی به سمت عقب حرکت خواهد کرد تا راننده بتواند به راحتی از خودرو پیاده شود.

زمانی که کلید استارت از وضعیت خاموش به وضعیت ACC تغییر حالت می‌دهد (پس از شناسایی کلید هوشمند)، صندلی راننده به طور خودکار رو به جلو و به سمت یکی از موقعیت‌های حافظه که معمولاً بیش‌تر مورد استفاده قرار می‌گیرد، حرکت خواهد کرد.

با باز شدن قفل خودرو توسط کلید هوشمند و پس از باز شدن درب راننده، صندلی راننده به طور خودکار به اندازه مشخصی به سمت عقب حرکت خواهد کرد، اگر پدال ترمز را فشار دهید، صندلی راننده به طور خودکار رو به جلو و به سمت یکی از موقعیت‌های حافظه که معمولاً بیش‌تر مورد استفاده قرار می‌گیرد، حرکت خواهد کرد.

**مطالعه** 

اگر عملکرد حافظه صندلی با موقعیتی که اغلب استفاده می شود نتواند هماهنگ شود، صندلی راننده توسط عملکرد دسترسی آسان به صندلی به سمت موقعیتی که آخرین بار و قبل از ترک خودرو قرار داشت، حرکت خواهد کرد.

**هشدار** 

- هرگز کودکان را به تنهایی در داخل خودرو رها نکنید، چرا که ممکن است در زمان اجرا شدن عملکرد دسترسی آسان به صندلی در لابه لای صندلی گیر کنند.
- در زمان فعال بودن عملکرد ارتباط بین حافظه صندلی و کلید هوشمند یا عملکرد دسترسی آسان به صندلی، اطمینان حاصل کنید که کسی در بین صندلی گیر نکرده است. در صورت مواجه شدن با چنین وضعیتی کلید تنظیم صندلی را حرکت دهید تا صندلی متوقف شود.

**۱-۲ کمربند ایمنی**

**کمربندهای ایمنی خودرو**



اکیدا به راننده و سرنشینان خودرو توصیه می شود در کلیه زمان های حضور در خودرو کمربند ایمنی خود را بسته نگاه دارند. عدم انجام این کار، احتمال آسیب دیدن و شدت آسیب دیدگی ناشی از حوادث رانندگی را افزایش می دهد. کمربندهای ایمنی باید به طور منظم مورد بازدید و بررسی قرار گیرند. اگر متوجه شدید که هر کدام از کمربندها به درستی کار نمی کند، جهت بازدید، تعمیر و یا تعویض به یکی از نمایندگی های مجاز مدیران خودرو مراجعه کنید.

اگر کمربند اصلی ایمنی صندلی‌های جلو بسته نباشند و یا به طور کامل قفل نشده باشند: وقتی که سرعت خودرو کم‌تر از 25km/h است، چراغ اخطار قرمز رنگ کمربند "❗" در صفحه کیلومترشمار چشمک خواهد زد. زمانی که سرعت خودرو از 25km/h بالاتر می‌رود، همراه با چشمک زدن چراغ اخطار "❗"، بوق اخطار نیز به صدا درمی‌آید.

**توجه:** اخطار نبستن کمربند ایمنی جلو جزء استانداردهای خودرو نمی باشد. لطفا نوع استفاده شده در خودروی خود را ملاک عمل قرار دهید.

زمانی که کمربند ایمنی صندلی‌های عقب ردیف دوم بسته نباشند (در صورت تجهیز): وقتی سرعت خودرو بیشتر یا مساوی 25km/h باشد، چراغ اخطار قرمز رنگ کمربند "❗❗❗" در صفحه کیلومترشمار چشمک خواهد زد و به مدت ۳۰ ثانیه ادامه خواهد یافت، بوق اخطار نیز به صدا در می‌آید.

**توجه:** زمانی که کمربند ایمنی صندلی‌های عقب ردیف دوم بسته نباشند، چراغ اخطار به رنگ قرمز رنگ روشن می‌شود و پس از بسته شدن کمربند به رنگ سبز روشن می‌شود. در صورت بسته شدن تمامی کمربندها، چراغ خاموش می‌شود.

### استفاده صحیح از کمربند

گام اول: تنظیم ارتفاع کمربند جلو

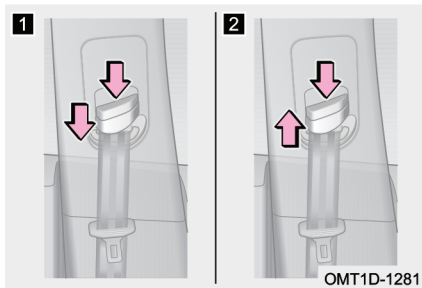

۱ پایین آوردن ارتفاع کمربند: ضمن فشار دادن دکمه ضامن، قلاب نگه‌دارنده کمربند را به سمت پایین بکشید.

۲ بالا بردن ارتفاع کمربند: ضمن فشار دادن دکمه ضامن، قلاب نگه‌دارنده کمربند را به سمت بالا بکشید.

گام دوم: قفل کردن و باز کردن کمربند

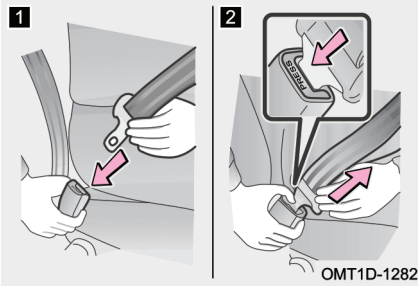

**۱** قفل کردن کمربند: برای بستن کمربند زبانه آن را تا زمانی که صدای «کلیک» به گوش برسد به داخل قفل کمربند فشار دهید.

**۲** باز کردن کمربند: برای باز کردن کمربند کلید آزادکن قفل کمربند را فشار دهید تا کمربند جمع شود.

اگر کمربند به طور نرم و یک‌نواخت جمع نشود، آن را به سمت بیرون بکشید و تاب‌خوردگی یا پیچ‌خوردگی آن را بررسی کنید. از جمع شدن نرم و یک‌نواخت کمربند اطمینان حاصل کنید.

### مطالعه

- هر کمربند برای استفاده یک نفر است. از یک کمربند برای بیش از یک نفر، به ویژه کودکان استفاده نکنید.
- نوار کمربند اگر به طور سریع کشیده شود و یا این که خودرو در یک مسیر شیب‌دار قرار داشته باشد، قفل می‌شود؛ و اگر به طور آرام کشیده شود، قفل نمی‌شود.

### احتیاط

- از صحیح بودن موقعیت قرارگیری قفل کمربند و قفل شدن صحیح کمربند اطمینان حاصل کنید. قفل شدن کمربند به صورت نادرست می‌تواند سبب مصدومیت‌های جدی شود.
- از قفل کمربندی که نتواند کمربند را به طور محکم نگه دارد، استفاده نکنید. چرا که در زمان تصادف و ترمزهای شدید، نمی‌تواند از سرنشینان محافظت کند.

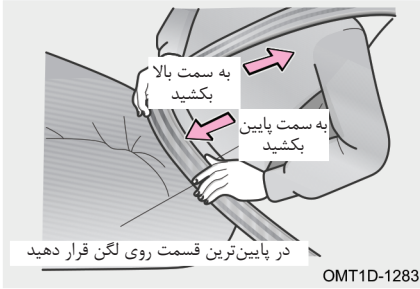

گام سوم: تنظیم موقعیت کمربند پشتی صندلی را به درستی تنظیم کنید. به نحوی که بتوانید بدن تان را به صورت صاف و راحت به پشتی صندلی تکیه دهید. نوار پایینی کمربند را باید تا جایی که امکان دارد به سمت پایین بکشید و روی لگن قرار دهید، نباید آن را دور کمر و یا شکم خود قرار دهید. سپس نوار بالایی کمربند را کمی به سمت بالا بکشید، به طوری که از تمام شانه‌هایتان عبور کند. نوار بالایی نباید آن قدر سفت باشد که با گردن برخورد داشته باشد و نه آن قدر شل باشد که از روی شانه بیفتد.

### احتیاط

- در زمان رانندگی از پوشیدن لباس‌های نامناسب که از تماس نزدیک کمربند با بدن شما جلوگیری می‌کند، خودداری کنید. در غیر این صورت محافظت مطلوب حاصل نخواهد شد.
- اگر نوار پایینی کمربند خیلی شل تنظیم شود و یا اگر خیلی بالاتر از لگن قرار گیرد، در زمان بروز تصادف یا اتفاقات ناخواسته دیگر، ممکن است سرنشین دچار آسیب‌های جدی و یا حتی مرگ شود.
- پشتی صندلی را به بهانه یک سواری راحت بیش از حد نیاز نخواستارید. کمربندهای ایمنی زمانی می‌توانند کارآیی موثر داشته باشند که سرنشین به صورت صاف نشسته و به طور راحت به پشتی صندلی تکیه داده باشد.
- اطمینان حاصل کنید که نوار بالایی کمربند تقریباً از تمام عرض شانه‌های شما رد شده است. به هیچ عنوان نوار کمربند را از زیر بازوی خود عبور ندهید. کمربند را از گردن خود دورتر نگه دارید، البته نباید آن قدر شل و افتاده باشد که از روی شانه‌ها لغزیده و بیفتد. عدم رعایت این موارد باعث کاهش قابلیت‌های حفاظتی و ایمنی کمربند در تصادفات می‌شود.
- توصیه می‌شود که کودکان در صندلی عقب بنشینند و همیشه از کمربند ایمنی استفاده کنند و یا از صندلی کودک ISOFIX متناسب با قد آن‌ها استفاده کنید. توصیه می‌شود از کمربند ایمنی برای ثابت کردن و مهار صندلی کودک استفاده کنید (نصب ناپایدار صندلی کودک باعث تکان خوردن آن می‌شود). اگر صندلی عقب جلو کشیده شود، کمربند ایمنی نمی‌تواند صندلی کودک را مهار کند.

### نگه‌داری از کمربند

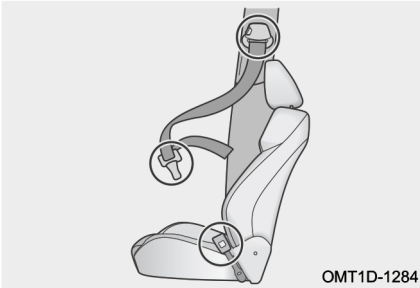

OMT1D-1284

کمربند ایمنی باید به طور منظم از لحاظ پاره‌گی، فرسودگی، گشاد شدن و کشیدگی (مثلا پس از تصادفات) مورد بازدید قرار گیرد. اگر کمربند خراب شده است، بلافاصله جهت بازدید و تعمیر به نمایندگی خدمات پس از فروش مدیران خودرو مراجعه کنید.

### ● احتیاط

- اجازه نفوذ آب به مکانیزم جمع‌کننده کمربند و قفل کمربند را ندهید.
- برای شستن کمربند از شوینده‌های شیمیایی، آب جوش، مواد سفیدکننده و مواد رنگی استفاده نکنید.
- کمربند باید با شوینده‌های ملایم یا با آب گرم شسته شده و در معرض هوای آزاد خشک شود. هرگز کمربند را با گرمای غیرطبیعی خشک نکنید.
- به هیچ عنوان مکانیزم جمع‌کننده کمربند و قفل کمربند ایمنی را مورد تعمیر و روغن‌کاری قرار ندهید و از ایجاد هر گونه تغییر در سیستم کمربند خودداری کنید. شرکت مدیران خودرو در قبال مشکلات ناشی از این اقدامات مسوولیتی را قبول نخواهد کرد.

**هشدار** 

- اگر خودروی شما تصادف جدی داشته است، جهت بازدید و تعویض کمربندها به نمایندگی مجاز مدیران خودرو مراجعه کنید، هر چند که ظاهر آنها هیچ ایرادی نداشته و سالم به نظر برسد.
- از عملکرد صحیح کمربند و نبود تابیدگی و پیچ در آن اطمینان حاصل کنید. اگر کمربند عملکرد مناسبی ندارد، در اسرع وقت جهت بازدید و تعمیر به نمایندگی مجاز مدیران خودرو مراجعه کنید.
- هیچ اقدامی از قبیل باز کردن، نصب، اصلاح، برداشتن و جا به جا کردن را روی کمربند انجام ندهید. هر گونه تعمیرات مورد نیاز می‌بایست توسط نمایندگی‌های مجاز مدیران خودرو صورت پذیرد.

**احتیاط‌های لازم در استفاده از کمربند ایمنی**

- روش‌ها و اقدامات احتیاطی برای بستن کمربند ایمنی کودکان
- کمربندهای ایمنی خودروی شما اصولاً برای افراد بزرگسال طراحی شده‌اند. برای کودک خود از صندلی مخصوص کودک (اطلاعات بیش‌تر در زمینه صندلی کودک در بخش «سیستم محافظ کودک» در ادامه همین فصل ارایه شده است) استفاده کنید. تا زمانی که کودک‌تان به اندازه کافی رشد کند که بتواند به طور صحیح و ضمن رعایت دستورالعمل‌های استفاده از کمربند ایمنی، از کمربند استفاده کند.
- اگر کودکی اندازه بدنش به قدری رشد کرده باشد که دیگر نتواند از صندلی کودک استفاده کند، باید در صندلی عقب نشسته و از کمربند ایمنی استفاده کند.



اطمینان حاصل کنید که نوار بالایی کمربند در وسط عرض شانه‌های کودک قرار گرفته است. کمربند باید از گردن کودک دور باشد و از طرف دیگر نباید آن قدر شل باشد که از شانه او بیفتد. در غیر این صورت در زمان بروز تصادف یا اتفاقات ناخواسته دیگر، ممکن است کودک دچار آسیب‌های جدی و یا حتی مرگ شود.

عدم استفاده از صندلی کودک و به جای آن استفاده از روش‌هایی مانند ایستاده نگه داشتن کودک، زانو زدن بر روی صندلی، نشستن بر روی پای بزرگسالان یا در آغوش گرفتن، می‌تواند باعث آسیب‌دیدگی جدی و یا حتی مرگ کودک در زمان تصادفات یا اتفاقات ناخواسته دیگر شود.

■ روش‌ها و اقدامات احتیاطی برای بستن کمربند بانوان باردار

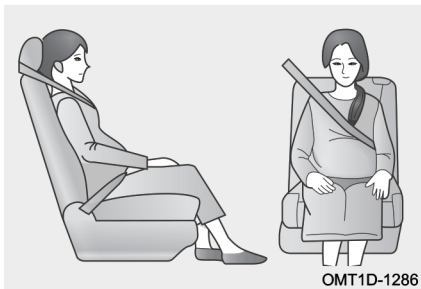

بانوان باردار باید ضمن کسب اطلاعات و توصیه‌های پزشکی کافی، کمربند ایمنی را به شکل صحیح مورد استفاده قرار دهند. بانوان باردار، می‌بایست نوار پایینی کمربند را تا جایی که امکان دارد پایین برده و همانند سایر افراد در زیر شکم و بالای لگن قرار دهند. نوار بالایی کمربند را کشیده و بدون این که برخوردی با ناحیه شکم داشته باشد، باید از عرض شانه و قفسه سینه عبور دهند. اگر کمربند به طرز صحیح بسته نشود، در زمان ترمزگیری یا تصادف نه تنها فرد باردار بلکه جنین او نیز در معرض مرگ یا آسیب شدید قرار خواهد گرفت.

**هشدار !**

- از وارد کردن اجسامی مانند سکه و گیره و ... به داخل قفل کمربند خودداری کنید تا مانع قفل شدن درست کمربند نشود.
- پس از وارد کردن زبانه کمربند در قفل کمربند مطمئن شوید که آن دو به خوبی چفت شده‌اند و نوارهای بالایی و پایینی کمربند پیچ‌خورده‌گی ندارند.
- وارد کردن زبانه غیراصلی کمربند به قفل کمربند مجاز نیست. استفاده طولانی‌مدت از زبانه کمربند متفرقه باعث خرابی قفل کمربند شده و آن را غیر قابل استفاده می‌کند.
- اگر کمربند به درستی کار نکند، نمی‌تواند از سرنشین در مقابل مصدومیت و مرگ محافظت کند. در اسرع وقت جهت بازدید و تعمیر به نمایندگی مجاز مدیران خودرو مراجعه کنید.

**پیش‌کشنده کمربند (در صورت تجهیز)**

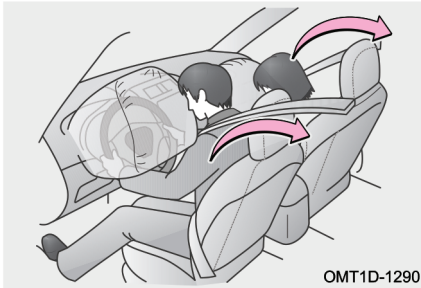

OMT1D-1290

۱. پیش‌کشنده کمربند جهت کمک به ایربگ‌های جلو (SRS) در زمان تصادفات شدید خودرو طراحی شده‌اند.
۲. در تصادفات جزئی یا ضربه وارده از طرفین خودرو ممکن است پیش‌کشنده فعال نشود.
۳. در تصادفات شدید حتی اگر سرنشینی بر روی صندلی جلو وجود نداشته باشد، احتمال فعال شدن پیش‌کشنده وجود دارد.
۴. زمانی که پیش‌کشنده فعال می‌شود، مکانیزم جمع‌کننده، کمربند ایمنی را سریعاً سفت می‌کند تا بتواند سرنشین را به طور محکم مهار کند.
۵. فعال شدن پیش‌کشنده کمربند توام با تولید صدا و آزاد شدن مقدار کمی از یک نوع گاز غیرسمی خواهد بود. این گاز قابل اشتعال نبوده و بی‌ضرر می‌باشد.

**هشدار** 

- پس از فعال شدن پیش‌کشنده کمربند، چراغ هشدار ایربگ روشن خواهد شد و کمربند ایمنی قادر به باز شدن و جمع شدن نخواهد بود. هر چه سریع‌تر جهت بازدید و تعمیر به نمایندگی مجاز مدیران خودرو مراجعه کنید.
- برداشتن، ایجاد تغییر، ضربه زدن یا باز کردن پیش‌کشنده کمربند، سنسور ایربگ‌ها و دسته سیم‌ها ممنوع است. عدم رعایت این موارد می‌تواند باعث مرگ یا ایجاد مصدومیت‌های شدید در تصادفات شود.

**محدودیت‌های عملکردی پیش‌کشنده کمربند**

اقدامات زیر در برخی مواقع می‌توانند باعث ایجاد اختلال در عملکرد صحیح پیش‌کشنده کمربند شوند:

۱. دست‌کاری در سیستم تعلیق
۲. دست‌کاری در قسمت جلوی بدنه خودرو
۳. تعمیر پیش‌کشنده کمربند یا تجهیزات نزدیک به آن
۴. آسیب‌دیدگی پیش‌کشنده کمربند یا نواحی اطراف آن
۵. نصب گارد جلوپنجره یا هر وسیله دیگر به قسمت جلوی خودرو

## ۱۱-۲ سیستم محافظ کودک

### دستورالعمل ایمنی برای استفاده از صندلی محافظ کودک

طبق آمار تصادفات، کودکی که در صندلی عقب نشسته و به طور صحیح مهار می‌شود نسبت به کودکی که در صندلی جلو نشسته است، ایمن‌تر باشد. صندلی کودک خریداری شده باید با فضای داخلی خودرو، سن کودک و سایز بدن او تناسب داشته باشد. کمربند ایمنی صندلی‌های خودرو که دارای استانداردهای بین‌المللی است برای افراد یا کودکان با قد بیش‌تر از ۱/۵ متر طراحی شده‌اند. در صورتی که فرد با قد کم‌تر از ۱/۵ متر از کمربند ایمنی استفاده کند، در زمان تصادف، کمربند می‌تواند به گردن او آسیب‌های جدی وارد کند. در این بخش فقط دستورالعمل‌های نصب صندلی کودک ISOFIX توضیح داده شده است. برای نصب کردن صندلی کودک باید دقیقاً بر اساس دستورالعمل‌های ارایه شده از طرف سازنده صندلی کودک اقدام کنید.

#### **هشدار**

- هرگز برای ثابت کردن صندلی کودک فقط به کمربند ایمنی خودرو اکتفا نکنید. صندلی کودک را فقط باید در صندلی عقب ردیف دوم نصب کنید و همیشه از تجهیزات ثابت‌کننده استاندارد صندلی کودک استفاده کنید.
- صندلی کودک باید مطابق با استانداردهای ایمنی مطرح شده در قوانین و مقررات داخلی کشور باشد. شرکت مدیران خودرو در قبال صدمات و حواشی ناشی از عدم استفاده صحیح از سیستم محافظ کودک هیچ‌گونه مسوولیتی را بر عهده نخواهد گرفت.
- برای محافظت موثر در تصادفات و توقف‌های ناگهانی، کودکان بسته به سن و جثه‌شان باید با استفاده از کمربند ایمنی یا صندلی کودک مناسب که روی صندلی عقب ردیف دوم نصب شده است، به درستی مهار شوند. در آغوش گرفتن کودک نمی‌تواند جایگزین سیستم محافظ کودک باشد.

## گروه‌بندی صندلی محافظ کودک

صندلی محافظ کودک باید با استانداردهای ملی وسایل نقلیه موتوری در خصوص سیستم محافظ کودک و سیستم حفظ ایمنی کودکان (ECE R44) مطابقت داشته باشد. معمولاً سیستم‌های محافظ کودک مورد تایید، دارای برچسب صدور گواهی‌نامه استاندارد ملی می‌باشند و هم‌چنین پس از تست شدن بر مبنای استاندارد ECE R44، یک برچسب نارنجی رنگ نیز می‌گیرند. اطلاعاتی مانند گروه وزنی، سطح ISOFIX و مجوز تولید سیستم محافظ کودک در این برچسب وجود دارد.

### ■ صندلی کودک را می‌توان در ۵ گروه زیر دسته‌بندی کرد:

وزن کودک	گروه صندلی کودک
۰ تا ۱۰ کیلوگرم	گروه 0
۰ تا ۱۳ کیلوگرم	گروه 0+
۹ تا ۱۸ کیلوگرم	گروه 1
۱۵ تا ۲۵ کیلوگرم	گروه 2
۲۲ تا ۳۶ کیلوگرم	گروه 3

گروه وزنی 0/0+: صندلی نوزاد رو به عقب؛ مناسب برای گروه‌های 0/0+ و 0/1  
 گروه وزنی 1: صندلی کودک دارای کمربند؛ مناسب برای گروه‌های 1 یا 1/2  
 گروه وزنی 2/3: صندلی کودک دارای تکیه‌گاه پشتی، مناسب برای گروه 2؛ صندلی کودک بدون تکیه‌گاه پشتی، مناسب برای گروه 3

### ! هشدار



هرگز از یک صندلی کودک رو به عقب بر روی صندلی محافظت شده بوسیله ایربگ فعال استفاده نشود، در این صورت ممکن است مرگ و یا صدمه جدی برای کودک رخ دهد.

جهت مشاهده جدول ISOFIX به صفحه ۱۵۷ مراجعه نمایید.

■ صندلی کودک مناسب برای صندلی‌های خودرو (خودروی فرمان چپ):

صندلی عقب وسط	صندلی‌های عقب کناری	صندلی سرنشین جلو راست	گروه وزنی
X	U,L	X	گروه 0 ۰ تا ۱۰ کیلوگرم
X	U,L	X	گروه +0 ۰ تا ۱۳ کیلوگرم
X	U,L	X	گروه I ۹ تا ۱۸ کیلوگرم
X	UF,L	UF	گروه II ۱۵ تا ۲۵ کیلوگرم
X	UF,L	UF	گروه III ۲۲ تا ۳۶ کیلوگرم

X: استفاده از هر نوع صندلی کودک در این گروه وزنی مجاز نمی‌باشد.

U: برای صندلی کودک کلاس “universal” که گواهینامه مربوط به این گروه وزنی را دریافت کرده است، مناسب است.

UF: برای صندلی کودک نوع رو به جلو و در کلاس “universal” که گواهینامه مربوط به این گروه وزنی را دریافت کرده است، مناسب است.

L: اگر خودروی شما در لیست مدل خودروهای اعلام شده توسط سازنده صندلی کودک قرار داشته باشد، از صندلی کودک کلاس “semi-universal” که گواهینامه مربوط به این گروه وزنی را دریافت کرده است، می‌توان استفاده کرد.

### نکته:

صندلی کودک کلاس “universal”: این نوع صندلی کودک به وسیله کمربند ایمنی خودرو که

مخصوص بزرگسالان است، مهار می‌شود.

صندلی کودک کلاس "semi-universal": این نوع صندلی کودک به وسیله اتصالات ISOFIX و قلاب نگه‌دارنده صندلی کودک نصب می‌شود.

### اقدامات احتیاطی لازم در استفاده از صندلی کودک

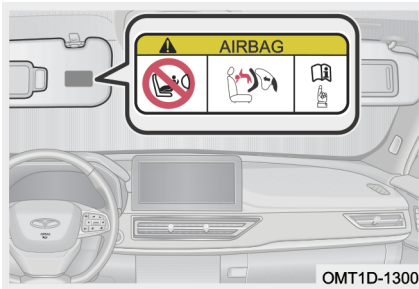

بر روی آفتاب‌گیر سرنشین جلو برچسبی جهت یادآوری مجهز بودن خودرو به ایربگ‌های جلو الصاق شده است. احتیاط‌های زیر را رعایت کنید:

۱. به هیچ عنوان صندلی کودک که به صورت رو به عقب نصب می‌شود را بر روی صندلی جلوی خودروهای مجهز به ایربگ سرنشین نصب نکنید.  
۲. ایجاد هر گونه تغییر در اتصالات و نگه‌دارنده‌های صندلی کودک و کمربند ایمنی خودرو تحت هر شرایطی ممنوع است.

۳. هرگز به مهار صندلی کودک صرفاً توسط کمربند ایمنی خودرو اکتفا نکنید. همواره از تجهیزات استاندارد مهارکننده صندلی کودک بر روی صندلی عقب استفاده کنید.  
در صورت عدم رعایت سه اقدام احتیاطی فوق، شرکت مدیران خودرو مسولیتی در قبال مشکلات به وجود آمده از این طریق نخواهد داشت.

### صندلی‌های کودک پیشنهادی

۱. صندلی کودکی را خریداری نمایید که دارای تاییدیه استاندارد ECE R44 باشد. برچسب نارنجی رنگ گواهی‌نامه استاندارد ECE R44 باید بر روی صندلی کودک الصاق شده باشد.  
۲. برای استفاده از صندلی کودک ابتدا دفترچه راهنمای ارایه شده توسط سازنده صندلی کودک را مطالعه کنید و در زمان نصب صندلی کودک دستورالعمل‌های ذکر شده در دفترچه راهنما را به دقت رعایت کنید. مطمئن شوید که صندلی کودک در جای خود ثابت و محکم شده است.

## قلاب نگه‌دارنده صندلی کودک

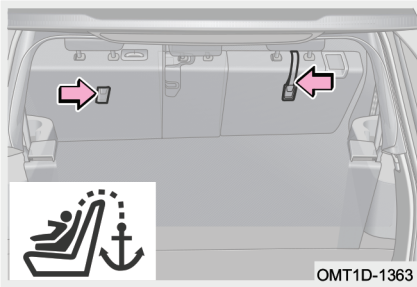

مدل SUV و مدل هاچ‌بک

این مدل خودروها مجهز به قلاب مهارکننده بالایی برای صندلی کودک نوع رو به جلو می‌باشند. این قلاب‌ها در پشت صندلی عقب واقع شده‌اند.

قبل از استفاده، پشت‌سری صندلی که قصد نصب کردن صندلی کودک بر روی آن را دارید، باز کنید. سپس زبانه نوار صندلی کودک را به قلاب مهارکننده بالایی وارد کنید. دقت کنید تا نوار بالایی صندلی کودک مستقیماً از روی پشت‌سری عبور نکند و یا دور آن نپیچد. نوار بالایی صندلی کودک و پشت‌سری صندلی عقب نباید برخوردی با یک‌دیگر داشته باشند. همواره پس از اتصال صندلی کودک به قلاب مهارکننده بالایی، نوار بالایی صندلی کودک را محکم کنید. برای اطلاعات بیشتر در خصوص نحوه بستن و محکم کردن نوار بالایی صندلی کودک به دستورالعمل‌های قید شده در دفترچه راهنمای صندلی کودک مراجعه نمایید.

### ⚠ هشدار

- اجازه ندهید تا نوار بالایی صندلی کودک از روی پشت‌سری عبور کند و یا دور آن بپیچد و همیشه پس از نصب کردن صندلی کودک، نوار بالایی را محکم کنید. عدم نصب صحیح می‌تواند باعث مصدومیت شدید کودک شود.
- مدل SUV و مدل هاچ‌بک: در خودروهایی که در محفظه صندوق خود دارای طاقچه عقب می‌باشند، قبل از اتصال صندلی کودک به قلاب مهارکننده، طاقچه عقب را باز کنید.

### ■ صندلی کودک رو به عقب خودرو

جهت قرارگیری این نوع صندلی کودک باید بر خلاف جهت حرکت رو به جلوی خودرو باشد، یعنی صورت نوزاد رو به عقب خودرو باشد. در زمان تصادف اگر نوزاد رو به جلوی خودرو قرار گرفته باشد، ممکن است ستون فقرات و نخاع او آسیب ببینند. اگر نوزاد رو به عقب باشد، صندلی کودک می‌تواند از سر، گردن و بالاتنه او محافظت کند.

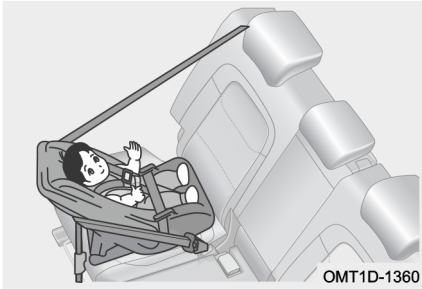

این نوع صندلی برای گروه‌های 0 تا ۱۰ کیلوگرم و 0+ تا ۱۳ کیلوگرم توصیه می‌شود.

### ■ صندلی کودک رو به جلوی خودرو

این نوع صندلی کودک رو به جهت حرکت خودرو نصب می‌شود.

این صندلی برای کودکان گروه ۱: ۹ تا ۱۸ کیلوگرم توصیه می‌شود.

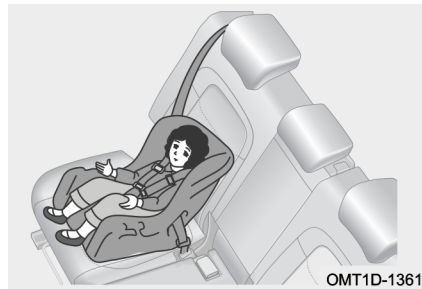

### ■ صندلی کمکی کودکان

برای افزایش کارایی صندلی کودک، از یک تشک کمکی جداگانه می‌توان استفاده نمود. وقتی که کودک قد کوتاه‌تری دارد و یا وزن او کمتر است، تشک کمکی را می‌توان برای افزایش ارتفاع خط دید کودک در داخل خودرو و استقرار ایمن او استفاده نمود (کمبرند ایمنی دارای استانداردهای بین‌المللی، براساس اندازه



بدن افراد با قد بیش‌تر از ۱/۵ متر طراحی شده‌اند. اگر فردی با قد کم‌تر از ۱/۵ متر از کمربند ایمنی استفاده نماید، در آن صورت کمربند ممکن است هنگام تصادف به گردن او آسیب برساند).

این صندلی برای کودکان گروه ۲: ۱۵ تا ۲۵ کیلوگرم و گروه ۳: ۲۲ تا ۳۶ کیلوگرم توصیه می‌شود.

### **نصب کردن صندلی کودک**

#### **سیستم محافظت از کودک**

برای خودروهای فرمان چپ، اتصالات i-Size/ISOFIX یک نوع تجهیزات نصب سیستم محافظ کودک بر اساس استانداردهای ECE R145 و ECE R14 می‌باشند.

اتصالات i-Size/ISOFIX صندلی کودک در قسمت پایینی پشتی صندلی‌های عقب چپ و عقب راست قرار گرفته است. معمولاً این اتصالات در کنار علامت "Ⓢ" یا "Ⓢ" در قسمت پایینی پشتی صندلی‌های عقب قرار دارند.

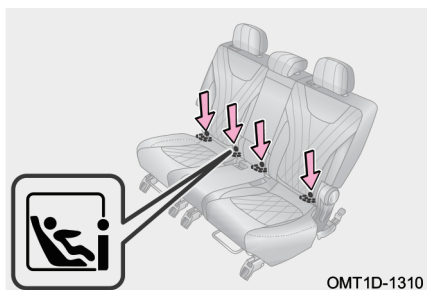

OMT1D-1310



گروه‌بندی سایز برای صندلی‌های کودک ISOFIX: استفاده از جدول گروه‌بندی سایز صندلی کودک برای اتصالات ISOFIX، به کاربر کمک می‌کند تا مناسب‌ترین نوع صندلی کودک را انتخاب کند.

توضیحات	گروه سایز
صندلی کودک رو به جلو با سایز کامل	A
صندلی کودک رو به جلو با سایز کوچک	B
صندلی کودک رو به جلو با سایز کوچک	B1
صندلی کودک رو به عقب با سایز کامل	C
صندلی کودک رو به عقب با سایز کوچک	D
صندلی نوزاد رو به عقب	E
صندلی نوزاد عرضی، رو به سمت چپ	F
صندلی نوزاد عرضی، رو به سمت راست	G



■ تناسب صندلی‌های خودرو برای نصب صندلی کودک (ISOFIX):

موقعیت صندلی			نوع اتصال	گروه سایز	گروه وزنی
صندلی عقب وسط	صندلی‌های عقب کناری	صندلی سرنشین جلو راست			
X	X	X	ISO/L1	F	گروه 0 (۰ تا ۱۰ کیلوگرم)
X	X	X	ISO/L2	G	
X	IL	X	ISO/R1	E	
X	IL	X	ISO/R1	E	گروه 0+ (۰ تا ۱۳ کیلوگرم)
X	IL	X	ISO/R2	D	
X	IL	X	ISO/R3	C	
X	IL	X	ISO/R2	D	گروه 1 (۹ تا ۱۸ کیلوگرم)
X	IL	X	ISO/R3	C	
X	IL, IUF	X	ISO/F2	B	
X	IL, IUF	X	ISO/F2X	B1	
X	IL, IUF	X	ISO/F3	A	
/	/	/	(1)	/	گروه 2 (۱۵ تا ۲۵ کیلوگرم)
/	/	/	(1)	/	گروه 3 (۲۲ تا ۳۶ کیلوگرم)

۱. X: برای صندلی کودک ISOFIX مناسب نیست.

۲. IL: مناسب برای صندلی کودک ISOFIX مدل‌های "special" یا "universal" که دارای گواهی‌نامه مربوطه برای این گروه وزنی باشند.

۳. IUF: مناسب برای صندلی کودک رو به جلو مدل "universal" که دارای گواهی‌نامه مربوطه برای این گروه وزنی باشد.

۴. (۱) مناسب برای صندلی کودک‌های فاقد ISO/XX گروه وزنی A تا G. برای اطلاع از جزئیات بیشتر در خصوص گروه وزنی مناسب، لیست مدل‌های صندلی کودک ISOFIX را بررسی کنید.

■ تناسب صندلی‌های خودرو برای نصب صندلی کودک (i-Size):

نوع سیستم محافظ کودک	صندلی سرنشین جلو راست	صندلی‌های عقب کناری	صندلی عقب وسط
صندلی کودک i-Size	X	i-U	X

i-U: مناسب برای صندلی کودک i-Size مدل "universal" رو به جلو و رو به عقب.  
X: برای صندلی‌های کودک مدل "universal" مناسب نمی‌باشد.

### نصب صندلی کودک

گام ۱: حلقه‌هایی که جهت اتصال قلاب‌های صندلی کودک در زیر صندلی عقب تعبیه می‌شوند را پیدا کنید.  
گام ۲: صندلی کودک را بر روی صندلی عقب خودرو قرار دهید.

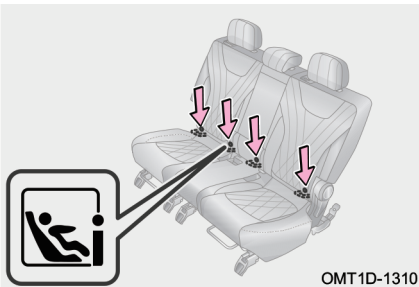

گام ۳: قلاب پایه صندلی کودک را به حلقه‌های زیر صندلی عقب متصل کرده و از محکم بودن اتصال آن‌ها مطمئن شوید.

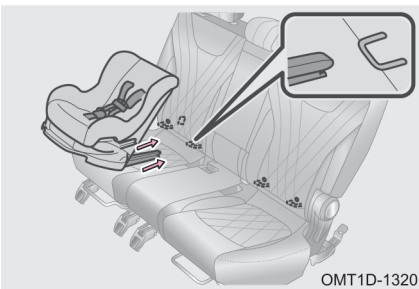

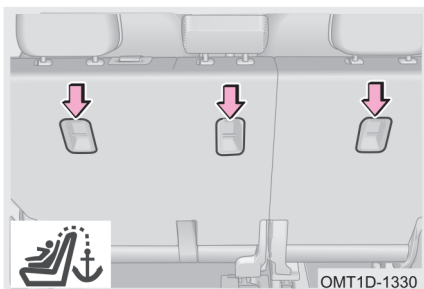

گام ۴: نوار بالایی صندلی کودک را بکشید و آن را به قلاب مهارکننده که برای صندلی‌های نوع رو به جلو در پشت صندلی عقب (مطابق با تصویر مقابل) تعبیه شده است، وصل کنید.

**نکته:** با توجه به نوع صندلی کودک خریداری شده، از لازم بودن وصل شدن صندلی کودک به قلاب مهارکننده بالایی اطمینان حاصل کنید.

#### مطالعه

- در طول نصب صندلی کودک چنانچه قسمت‌های بالایی آن با پشت‌سری همان صندلی برخورد داشته باشد، می‌توانید پشت‌سری صندلی را باز کنید.
- در صورتی که قصد نصب کردن صندلی کودک بر روی صندلی ردیف دوم را دارید، اگر صندلی ردیف دوم قابلیت تنظیم شدن در جهت‌های جلو و عقب را دارد، قبل از نصب صندلی کودک، صندلی ردیف دوم را در فاصله ۴۰ میلی‌متری از انتهای کورس حرکتی‌اش تنظیم کنید.
- همواره پس از اتصال صندلی کودک به قلاب مهارکننده، از محکم بودن نوار بالایی صندلی کودک اطمینان حاصل کنید. برای اطلاعات بیشتر در خصوص نحوه بستن و محکم کردن نوار بالایی صندلی کودک به دستورالعمل‌های قید شده در دفترچه راهنمای صندلی کودک مراجعه نمایید.
- قبل از استفاده، پشت‌سری صندلی که قصد نصب کردن صندلی کودک بر روی آن را دارید، باز کنید. سپس زبانه صندلی کودک را به قلاب مهارکننده بالایی وارد کنید. دقت کنید تا نوار بالایی صندلی کودک مستقیماً از روی پشت‌سری عبور نکند و یا دور آن نیفتد. نوار بالایی صندلی کودک و پشت‌سری صندلی عقب نباید برخوردی با یکدیگر داشته باشند.

**هشدار** 

- پس از نصب صندلی کودک، هرگز صندلی را تنظیم نکنید.
- صندلی کودک باید بر روی صندلی عقب ردیف دوم نصب شود.
- هرگز بیش از یک صندلی کودک را به حلقه‌های نگه‌دارنده یک صندلی وصل نکنید.
- اجازه ندهید تا نوار بالایی صندلی کودک مستقیماً از روی پشت‌سری عبور کند و یا دور آن پیچد و اطمینان یابید که پس از اتمام نصب، نوار بالایی صندلی کودک محکم شده است. عدم نصب صحیح می‌تواند باعث وارد آمدن مصدومیت‌های جدی به کودکان شود.
- در خودروهایی که در محفظه صندوق خود دارای طاقچه عقب می‌باشند، قبل از اتصال صندلی کودک به قلاب مهارکننده، طاقچه عقب را باز کنید.
- اگر حلقه‌های نگه‌دارنده صندلی کودک آسیب دیده‌اند یا در تصادف از جای خود جدا شده‌اند، جهت تعویض به نمایندگی مجاز مدیران خودرو مراجعه کنید.
- اگر صندلی راننده در نصب صحیح صندلی کودک مزاحمت ایجاد می‌کند، صندلی کودک را بر روی صندلی عقب سمت راست نصب کنید.
- از قلاب‌های مهارکننده صندلی کودک برای بستن یا مهار کردن اشیا و لوازم دیگر استفاده نکنید. شرکت مدیران خودرو مسوولیتی در قبال این گونه استفاده‌های غیراصولی نخواهد داشت.
- چنانچه صندلی کودک به درستی در جای خود نصب و مهار نشود، در تصادفات یا سایر شرایط ناخواسته، علاوه بر کودک، سایر سرنشینان نیز در معرض مصدومیت‌های جانی و حتی مرگ قرار خواهند گرفت.
- از مهار شدن مناسب نوار بالایی صندلی کودک مطمئن شوید. صندلی کودک را پس از نصب کردن در جهت مختلف تکان دهید تا از ثابت بودن آن اطمینان حاصل شود. صندلی کودک را طبق دستورالعمل سازنده آن نصب کنید. در صورت عدم نصب صحیح صندلی کودک، در زمان بروز تصادف یا اتفاقات ناخواسته دیگر، کودک در معرض مصدومیت‌های جدی و یا حتی مرگ قرار خواهد گرفت.

### هشدار

- اگر نصب صندلی کودک باعث ایجاد اختلال در تنظیمات صندلی جلو می‌شود، صندلی کودک را بر روی صندلی عقب خودرو نصب نکنید. در غیر این صورت ممکن است در تصادفات، سرنشین جلو و کودک به شدت آسیب ببینند و یا حتی کشته شوند.
- اجازه ندهید که کودکان با کمربند صندلی خود بازی کنند. اگر کمربند دور گردن کودک بپیچد، در آوردن کمربند دشوار خواهد بود و می‌تواند سبب خفگی کودک یا مشکلات دیگر شود. در صورت روی دادن این اتفاق، اگر نتوانستید قفل کمربند را آزاد کنید، باید کمربند را با قیچی ببرید.
- در زمان‌هایی که از صندلی کودک استفاده نمی‌شود، باید هم‌چنان روی صندلی به صورت نصب شده باقی بماند. صندلی کودک باز شده را در داخل کابین رها نکنید.
- اگر لازم است که صندلی کودک را باز کنید، آن را پس از باز کردن در صندوق عقب یا در مکانی خارج از خودرو نگه‌داری کنید. با این کار از مصدومیت سرنشینان داخل خودرو در زمان ترمزهای ناگهانی و تصادف پیش‌گیری خواهد شد.

### هشدار جا ماندن کودک در خودرو (در صورت تجهیز)

زمانی که راننده قصد ترک خودرو را دارد، اگر به طور اتفاقی کودک خود را در داخل خودرو فراموش کند، در زمان خروج راننده از خودرو، صفحه کیلومترشمار با دادن هشدار، بررسی مجدد صندلی عقب را به وی یادآوری خواهد کرد، به شرط آن که یکی از شرایط زیر قبلاً اتفاق افتاده باشد:

۱. قبل از شروع رانندگی و پس از روشن شدن کلید استارت، درب عقب خودرو باز شده باشد.
  ۲. قبل از شروع رانندگی، در مدت ۱۰ دقیقه قبل از روشن کردن کلید استارت و روشن کردن خودرو، درب عقب باز شده باشد.
- چنانچه یکی از شروط فوق اتفاق افتاده باشد، پس از اتمام رانندگی و توقف خودرو و پس از خاموش شدن موتور، یک پیغام یادآوری با عبارت "Check Rear Seats" در صفحه کیلومترشمار ظاهر شده و بوق اخطار یک ثانیه‌ای به صدا در خواهد آمد.

### فصل ۳. امکانات داخلی خودرو

عملکرد برگشت خودکار شیشه (در صورت تجهیز) .....	۱۶۵	۳-۱ کلیدهای خودرو	۱۶۵
۱۸۸	۱۶۵	کلید هوشمند .....	۱۶۵
۳-۴ سقف پانوراما (در صورت تجهیز)	۱۶۸	باتری کلید هوشمند .....	۱۶۸
۱۹۰	۱۷۰	برد موثر کلید هوشمند .....	۱۷۰
سقف پانوراما (مدل A) .....	۱۷۳	ورود بدون کلید .....	۱۷۳
۱۹۰	۱۷۶	سیستم دزدگیر خودرو .....	۱۷۶
سقف پانوراما (مدل B) .....	۱۷۸	سیستم ضدسرقت .....	۱۷۸
۱۹۲		پیدا کردن محل خودرو با استفاده از کلید هوشمند (در صورت تجهیز) .....	۱۷۹
کنترل سقف پانوراما از راه دور .....	۱۷۹	روشن کردن خودرو از راه دور (در صورت تجهیز) .....	۱۷۹
۱۹۴		عملکردهای اصلی .....	۱۷۹
عملکرد برگشت خودکار سقف پانوراما	۱۸۰	۳-۲ قفل دربها	۱۸۰
۱۹۵		کلید قفل دربها .....	۱۸۰
۳-۵ سیستم صوتی و تصویری	۱۸۰	باز کردن دربها توسط دستگیره داخلی .....	۱۸۱
۱۹۶		کلید مکانیکی قفل درب .....	۱۸۱
پنل کنترل سیستم صوتی و تصویری	۱۸۳	قفل کودک دربهای عقب .....	۱۸۳
۱۹۶		۳-۳ شیشه دربها	۱۸۴
عملکردهای اصلی .....	۱۸۴	شیشه بالابرها .....	۱۸۴
تنظیمات سیستم صوتی و تصویری ..	۱۸۶	کنترل شیشه بالابرها از راه دور .....	۱۸۶
۲۰۱			
کلیدهای کنترل روی فرمان .....			
عملکرد تشخیص صدا (در صورت تجهیز) .....			
۲۰۳			
لینک شدن با موبایل .....			
۲۰۴			
۳-۶ سیستم صوتی و تصویری			
۲۱۲			
(مدل مجهز به نمایشگر دومنظوره)			
پنل کنترل سیستم صوتی و تصویری			
۲۱۲			
عملکردهای صوتی .....			
۲۱۴			

<p>نحوه استفاده از شارژر بی سیم (در                  ۲۵۲ ..... صورت تجهیز)</p> <p>۲۵۴ ۳-۹ <b>محفظه‌های نگهداری اشیا</b></p> <p>۲۵۴ ..... معرفی محفظه‌ها</p> <p>۲۵۹ ۳-۱۰ <b>سوکت‌ها</b></p> <p>۲۵۹ ..... خروجی برق 12V</p> <p>۲۶۰ ..... سوکت USB</p> <p>۲۶۲ ۳-۱۱ <b>آفتاب گیرها و آینه آرایش</b></p> <p>۲۶۲ ..... آفتاب‌گیرها و آینه آرایش</p> <p>۲۶۳ ۳-۱۲ <b>درب موتور</b></p> <p>۲۶۳ ..... باز کردن و بستن درب موتور</p> <p>۲۶۴ ۳-۱۳ <b>درب صندوق عقب</b></p> <p>۲۶۴ ..... درب صندوق عقب مدل دستی</p> <p>درب صندوق عقب مدل برقی (در                  ۲۶۵ ..... صورت تجهیز)</p> <p>باز کردن درب صندوق در شرایط                  اضطراری ..... ۲۷۱</p> <p>۲۷۲ ۳-۱۴ <b>درب باک</b></p> <p>۲۷۲ ..... باز کردن و بستن درب باک</p>	<p>تنظیمات سیستم صوتی و تصویری .. ۲۱۶</p> <p>کلیدهای کنترل روی فرمان ..... ۲۲۰</p> <p>عملکرد تشخیص صدا (در صورت                  تجهیز) ..... ۲۲۱</p> <p>لینک شدن با موبایل ..... ۲۲۲</p> <p>۳-۷ <b>سیستم تهویه مطبوع</b></p> <p>پنل کنترل تهویه مطبوع الکتریکی                  (در صورت تجهیز) ..... ۲۳۰</p> <p>پنل کنترل تهویه مطبوع اتوماتیک                  (در صورت تجهیز) ..... ۲۳۲</p> <p>تنظیم جهت باد دریچه‌ها ..... ۲۴۵</p> <p>عملکرد سردکن کنسول وسط (در                  صورت تجهیز) ..... ۲۴۶</p> <p>عملکرد بخارزدایی اتوماتیک (در                  صورت تجهیز) ..... ۲۴۶</p> <p>عملکرد روشن شدن فن تهویه مطبوع                  پیش از ورود به خودرو و خاموش                  شدن پس از ترک خودرو (در صورت                  تجهیز) ..... ۲۴۷</p> <p>نحوه استفاده از کولر ..... ۲۴۸</p> <p>نحوه استفاده از بخاری ..... ۲۵۱</p> <p>۳-۸ <b>شارژر بی سیم</b> ..... ۲۵۲</p>
---	--

## ۳-۱ کلیدهای خودرو

### کلید هوشمند

کلید هوشمند برای باز کردن و قفل کردن درب‌های خودرو و باز کردن درب صندوق از راه دور و در محدوده ۲۰ متری پیرامون خودرو (به شرط عدم وجود مانع و نقاط کور) مورد استفاده قرار می‌گیرد.

#### کلید هوشمند (مدل A)

۱ کلید هوشمند (با بدنه فلزی)

۲ کلید هوشمند (با بدنه پلاستیکی)

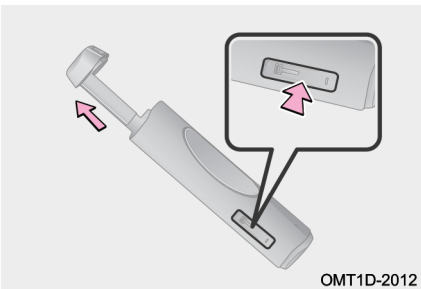
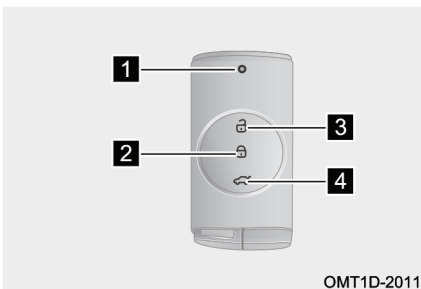
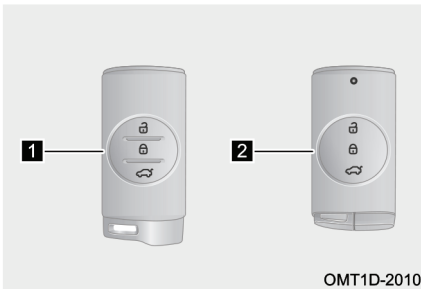

۱ چراغ نشانگر

۲ دکمه قفل کن

۳ دکمه بازکن

۴ دکمه باز کننده درب صندوق

کلید مکانیکی به صورت یک پارچه با کلید هوشمند و در داخل بدنه آن قرار گرفته است که می‌تواند در موارد اضطراری جهت باز/ قفل کردن درب‌ها مورد استفاده قرار گیرد. ضامن کلید مکانیکی را فشار داده و کلید مکانیکی را از بدنه کلید هوشمند جدا کنید. پس از استفاده،

کلید مکانیکی را به جای خود بازگردانید تا حمل و نگهداری آن آسان باشد (برای اطلاع از جزییات بیشتر به قسمت «قفل دربها» در همین فصل مراجعه کنید).

### کلید هوشمند (مدل B)

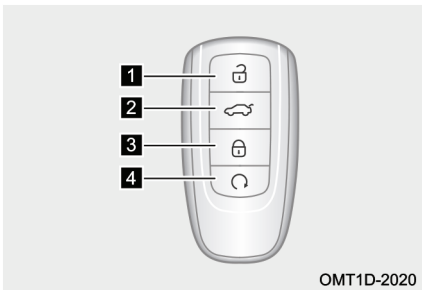

۱ دکمه باز کن

۲ دکمه باز کننده درب صندوق

۳ دکمه قفل کن

۴ دکمه روشن کردن خودرو از راه دور

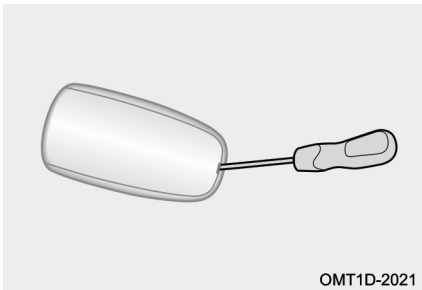

کلید مکانیکی به صورت یک پارچه با کلید هوشمند و در داخل بدنه آن قرار گرفته است که می‌تواند در موارد اضطراری جهت باز/ قفل کردن دربها مورد استفاده قرار گیرد. درپوش کلید هوشمند را با استفاده از یک پیچ‌گوشتی تخت و نواریچ شده جدا کرده و کلید مکانیکی را خارج کنید. پس از استفاده، کلید مکانیکی را به جای خود بازگردانید تا حمل و نگهداری آن آسان باشد (برای اطلاع از جزییات بیشتر به قسمت «قفل دربها» در همین فصل مراجعه کنید).

### ■ محدودیت‌های عملکردی کلید هوشمند

در شرایط زیر ممکن است کلید هوشمند به درستی کار نکند:

۱. چنانچه بیش‌تر از یک کلید هوشمند به طور هم‌زمان در کنار یک‌دیگر مورد استفاده قرار گیرند.
۲. فاصله بین خودرو و کلید هوشمند بیش‌تر از ۲۰ متر باشد.
۳. در مواقعی که کلید هوشمند با اشیا فلزی تماس داشته و یا پوشانده شده باشد.
۴. اگر کلید هوشمند در کنار لوازم الکترونیکی (مانند موبایل و کامپیوتر) قرار داشته باشد.
۵. زمانی که کلید در نزدیکی وسایل ارتباطی بی‌سیم که فرکانسی مشابه با فرکانس کلید هوشمند دارند (مانند رادیوی جیبی)، قرار می‌گیرد.
۶. قرار گرفتن کلید هوشمند در نزدیکی تجهیزاتی که امواج قوی تولید می‌کنند (مانند برج تلویزیونی، ایستگاه رادیویی، نیروگاه برق، فرودگاه، ایستگاه راه‌آهن).

### ● احتیاط

- کلید هوشمند یک دستگاه فرستنده رادیویی با قدرت پایین می‌باشد که به راحتی می‌تواند تحت تاثیر امواج رادیویی مختلف و تحت تشعشع دستگاه‌های صنعتی، تحقیقاتی و تجهیزات پزشکی قرار گیرد.
- بدون کسب مجوز، تغییری در فرکانس و قدرت ارسال امواج فرستنده کلید هوشمند (به طور مثال نصب تقویت‌کننده امواج رادیو فرکانسی) ایجاد نکنید و هیچ‌گونه آنتن خارجی یا آنتن فرستنده امواج نصب نکنید.
- مراقب باشید تا در زمان استفاده از کلید هوشمند، تداخلی با ارتباطات رادیویی مجاز محلی نداشته باشید. در صورت تداخل از کلید هوشمند استفاده نکنید و قبل از ادامه کار با آن اقدامات لازم برای از بین بردن تداخل را انجام دهید.

■ تحت شرایط زیر احتمال این که باتری کلید هوشمند ضعیف یا خالی شده باشد وجود دارد:

۱. کاهش تدریجی محدوده اثر کلید هوشمند و کوچک‌تر شدن میدان برد امواج آن
۲. عمل نکردن کلید هوشمند حتی در مناطق بدون مانع و بدون امواج مزاحم

۳. نمایش داده شدن پیغام “Smart key battery power is low” در صفحه کیلومترشمار

### باتری کلید هوشمند

#### تعویض باتری کلید هوشمند (مدل A)

گام ۱: ضامن کلید مکانیکی را فشار دهید و کلید مکانیکی را از بدنه کلید هوشمند جدا کنید.

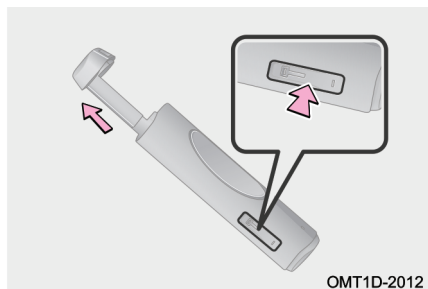

OMT1D-2012

گام ۲: با استفاده از یک پیچ گوشتی تخت و نواریچ شده، درپوش کلید را باز کنید و برد الکترونیکی کلید هوشمند را خارج کنید.

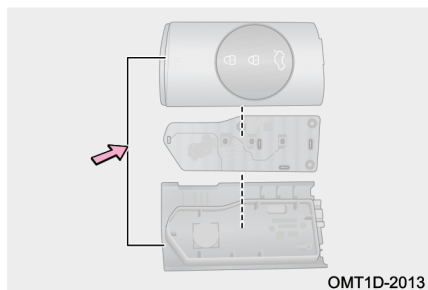

OMT1D-2013

گام ۳: باتری کهنه را از جای خود بیرون آورید و باتری نو را به نحوی که قطب مثبت (+) آن رو به بالا باشد، جایگزین کنید.

گام ۴: اجزا باز شده کلید را به ترتیب عکس مراحل باز کردن شان، مونتاژ کنید.

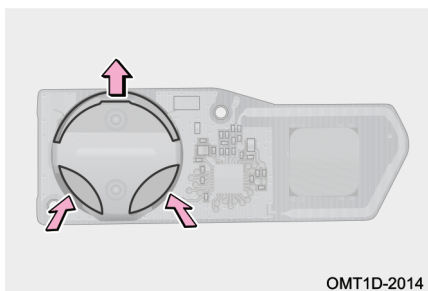

OMT1D-2014

گام ۵: پس از تعویض باتری، عملکرد صحیح کلید هوشمند را بررسی کنید (اطمینان حاصل کنید که با فشار دادن هر یک از دکمه‌های کلید هوشمند، چراغ روی کلید روشن می‌شود).

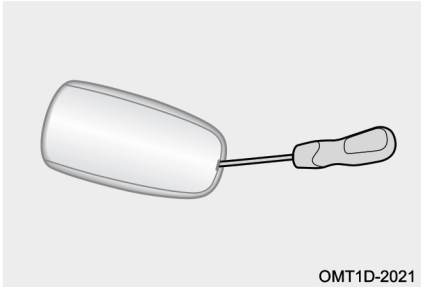

### تعویض باتری کلید هوشمند (مدل B)

گام اول: درپوش کلید هوشمند را با استفاده از یک پیچ گوشتی تخت و نواریچ شده جدا کنید.

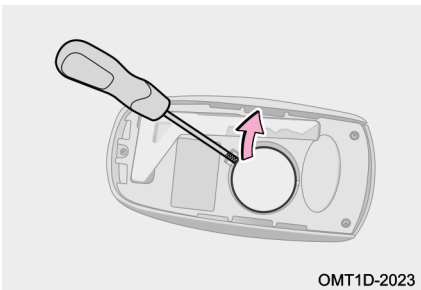

گام ۲: باتری کهنه را با استفاده از پیچ گوشتی تخت و نواریچ شده از جای خود بیرون آورید و باتری نو را به نحوی که قطب مثبت (+) آن رو به بالا باشد، جایگزین کنید.

گام ۳: اجزا باز شده کلید را به ترتیب عکس مراحل باز کردن شان، مونتاژ کنید.

گام ۴: پس از تعویض باتری، عملکرد صحیح کلید هوشمند را بررسی کنید. اگر کلید هوشمند نمی‌تواند به درستی کار کند، با نمایندگی مجاز مدیران خودرو تماس حاصل نمایید.

### حفاظت از محیط زیست

باتری لیتیومی مصرف شده نباید همانند زباله‌های خانگی معمولی دفع شود. ضایعات این نوع باتری باید بر اساس مقررات محلی و شرایط مندرج در قوانین زیست‌محیطی امحا شود.

### مطالعه

- از قرارگیری صحیح قطب‌های مثبت و منفی باتری در جای خود اطمینان حاصل کنید.
- نوع باتری کلید هوشمند: باتری لیتیومی مدل 3V-CR2032

### احتیاط

- فقط از باتری با نوع توصیه شده توسط شرکت مدیران خودرو استفاده نمایید.
- در زمان نصب مراقب باشید تا ترمینال‌ها و الکترودهای باتری خم نشوند.
- در زمان تعویض باتری باید دست شما خشک و عاری از هر گونه رطوبت باشد.
- از لمس باتری با دست روغنی خودداری کنید زیرا ممکن است سبب ایجاد زنگ زدگی در باتری شود.
- از تماس و یا دست‌کاری قطعات الکترونیکی کلید هوشمند اجتناب کنید، زیرا باعث ایجاد اختلال در کارکرد آن خواهد شد.
- تعویض باتری کلید هوشمند نیاز به کمی دقت و ظریف‌کاری دارد و اگر خودتان اقدام به این کار کنید، ممکن است به کلید آسیب وارد شود. لذا توصیه می‌شود تعویض باتری را توسط نمایندگی مجاز مدیران خودرو انجام دهید.

### هشدار

نسبت به بلعیده شدن باتری تعویض شده یا سایر قطعات کلید هوشمند توسط کودکان مراقبت ویژه‌ای داشته باشید. چرا که ممکن است باعث آسیب‌دیدگی جدی و یا حتی مرگ کودکان شود.

### برد موثر کلید هوشمند

محدوده شناسایی کلید هوشمند

 محدوده استارت زدن یا تغییر

وضعیت کلید استارت موتور

وقتی که کلید هوشمند در محدوده اثر آنتن جلویی داخل کابین قرار دارد، خودرو را می‌توان استارت زد و یا وضعیت کلید استارت را تغییر داد.

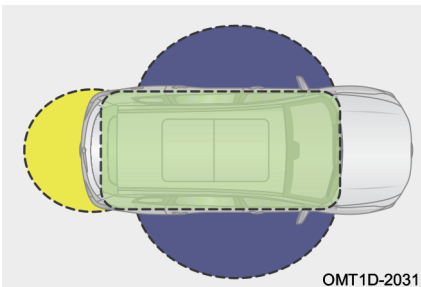

### محدوده باز و بسته کردن قفل دربها

وقتی که کلید هوشمند در محدوده اثر آنتن دربها قرار دارد، دربهای خودرو را می‌توان قفل/باز کرد.

### محدوده باز کردن درب صندوق

وقتی که کلید هوشمند در محدوده اثر آنتن بیرونی درب صندوق قرار دارد، درب صندوق را می‌توان باز کرد.

#### مطالعه

آنتن‌های سیستم ورود و استارت بدون کلید، کلیدهای هوشمند را در شعاع حدوداً ۱/۵ متری خود می‌توانند شناسایی کنند. بنابراین زمانی که قصد ورود به خودرو یا کار با کلید استارت موتور را دارید، اطمینان حاصل کنید که فاصله بین کلید هوشمند و آنتن مربوط به همان عملکرد، در این محدوده قرار دارد.

### شناسایی خودکار کلید هوشمند (در صورت تجهیز)

#### ناحیه روشن شدن هوشمند چراغ‌های پیشواز

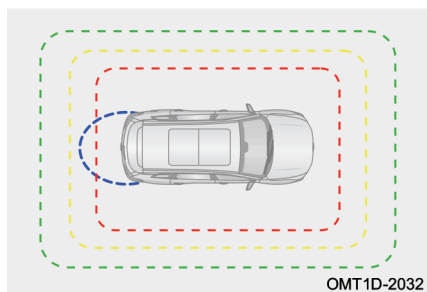

ضمن همراه داشتن کلید هوشمند اگر به خودرو نزدیک شوید، در این ناحیه چراغ‌های پیشواز به طور خودکار روشن می‌شوند.

#### ناحیه قفل شدن دربها

ضمن همراه داشتن کلید هوشمند اگر خودرو را ترک کنید، در این ناحیه دربهای خودرو به طور خودکار قفل می‌شوند.

#### ناحیه باز شدن دربها

ضمن همراه داشتن کلید هوشمند اگر به خودرو نزدیک شوید، در این ناحیه قفل دربهای خودرو به طور خودکار باز می‌شوند.

## محدوده باز شدن هوشمند درب صندوق

وقتی که به همراه کلید هوشمند به این ناحیه از خودرو نزدیک می‌شوید، درب‌ها از طریق تشخیص خودکار کلید نمی‌توانند باز/ قفل شوند (برای اطلاع از جزئیات نحوه باز کردن درب صندوق از طریق لمس کردن به بخش «درب صندوق عقب» در همین فصل مراجعه کنید).

### مطالعه

- خودرو را زمانی ترک کنید که هر چهار درب جانبی خودرو و درب صندوق عقب بسته شده باشند، در غیر این صورت عملکرد شناسایی خودکار کلید هوشمند به درستی کار نخواهد کرد.
- به علت تاثیرپذیری کلید هوشمند از امواج محیط اطراف ممکن است در برخی موارد عملکردهایی مانند ورود بدون کلید، کلید روشن کردن موتور، روشن شدن چراغ پیشواز، باز شدن قفل درب‌ها در زمان نزدیک شدن به خودرو و قفل شدن درب‌ها در زمان دور شدن از خودرو با اختلال همراه شوند. در صورت غیر عادی شدن این عملکردها، از روش‌های دیگر برای قفل کردن/ باز کردن یا روشن کردن خودرو استفاده کنید (مانند باز کردن با کلید مکانیکی یا استفاده از دکمه‌های روی کلید هوشمند).

### محدودیت‌های عملکردی کلید هوشمند

- در شرایط زیر ممکن است کلید هوشمند شناسایی نشود:
  1. کلید هوشمند در داخل صندوق عقب قرار داشته باشد.
  2. در زمان قفل کردن، کلید هوشمند به شیشه درب یا سقف خیلی نزدیک باشد.
  3. قرار گرفتن کلید هوشمند در مجاورت تجهیزات برقی با میدان مغناطیسی قوی (مانند منبع تغذیه برق، تلفن و ...).

## ورود بدون کلید

### باز کردن قفل دربها

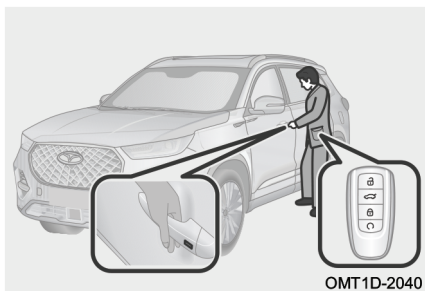

روش ۱: زمانی که کلید هوشمند را به همراه دارید، با چهار انگشت خود ناحیه حساس به تشخیص دستگیره درب را لمس کنید. سیستم پس از شناسایی و تایید خودکار مجاز بودن کلید، اقدام به باز کردن قفل دربها خواهد کرد.

روش ۲ (در صورت تجهیز): ضمن همراه داشتن کلید هوشمند به خودرو نزدیک شوید. سیستم پس از شناسایی و تایید خودکار مجاز بودن کلید، اقدام به روشن کردن چراغهای پیشواز کرده و قفل دربها را باز خواهد کرد.

### قفل کردن دربها

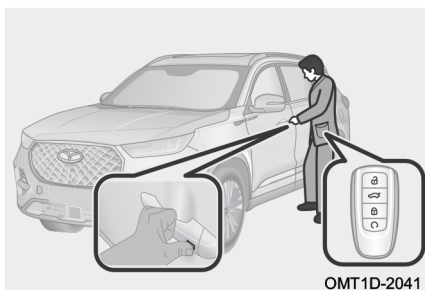

روش ۱: زمانی که کلید هوشمند را به همراه دارید، دکمه روی دستگیره درب را فشار دهید. سیستم پس از شناسایی و تایید خودکار مجاز بودن کلید، اقدام به قفل کردن دربها خواهد کرد.

روش ۲ (در صورت تجهیز): ضمن همراه داشتن کلید هوشمند، خودرو را ترک کنید. سیستم پس از شناسایی و تایید خودکار مجاز بودن کلید، اقدام به قفل کردن دربها خواهد کرد.



مطالعه 

- عملکرد قفل / باز کردن قفل درب‌ها به روش شناسایی خودکار کلید، نیاز به تنظیم شدن از طریق سیستم صوتی و تصویری دارد (برای اطلاع از جزییات کار به بخش «سیستم صوتی و تصویری» در ادامه همین فصل مراجعه کنید).
- چنانچه خودرو به مدت ۳ روز در وضعیت قفل باقی مانده باشد، عملکرد قفل / باز کردن قفل درب‌ها به روش شناسایی خودکار کلید غیرفعال می‌شود. برای اجرایی شدن مجدد این عملکرد باید موتور یک بار روشن شود.

 احتیاط

- کلید هوشمند را در مجاورت وسایلی مانند ماوس بی‌سیم کامپیوتر، موبایل و نظایر آن قرار ندهید. چرا که ممکن است عملکرد قفل/ باز کردن آن به روش شناسایی خودکار کلید عمل نکند.
- عملکرد قفل کردن درب‌ها به روش شناسایی خودکار کلید هوشمند فقط در صورتی اجرا می‌شود که کلید استارت موتور خاموش باشد، تمامی درب‌های جانبی و درب صندوق به طور کامل بسته باشند و کلید هوشمند در داخل خودرو قرار نداشته باشد.
- پس از ترک کردن خودرو و بستن کلیه درب‌های جانبی و درب صندوق، اگر کلید هوشمند در داخل خودرو جا مانده باشد و یا این که در محدوده ۲/۵ متری پیرامون خودرو قرار نداشته باشد، عملکرد قفل کردن کلید هوشمند از طریق شناسایی خودکار کلید اجرا نخواهد شد.
- اگر کلید هوشمند در حدود ۲/۵ متر از خودرو دور شود و چراغ‌های راهنما چشمک زنند و صدای آژیر هم شنیده نشود (دزدگیر به حالت آماده به کار نرود)، در این شرایط قفل بودن خودرو را مجدداً بررسی کنید تا از عملکرد ناقص سیستم و پیش آمدن شرایط ناخواسته حاصل از باز ماندن درب‌ها جلوگیری کرده باشید.
- پس از فعال شدن عملکرد شناسایی خودکار کلید هوشمند و باز شدن درب‌ها، اگر کلید هم‌چنان در نزدیکی خودرو باقی بماند، خودرو پس از ۳ دقیقه به طور خودکار قفل خواهد شد. اگر کلید برای یک ۳ دقیقه دیگر در کنار خودرو بماند، به منظور صرفه‌جویی در مصرف انرژی باتری، عملکرد شناسایی خودکار کلید هوشمند به طور موقتی غیرفعال خواهد شد و در صورتی مجدداً فعال می‌شود که یکی از درب‌های جانبی خودرو یا درب صندوق باز و سپس کلیه درب‌ها بسته شوند.

## سیستم دزدگیر خودرو

### عملکرد دزدگیر

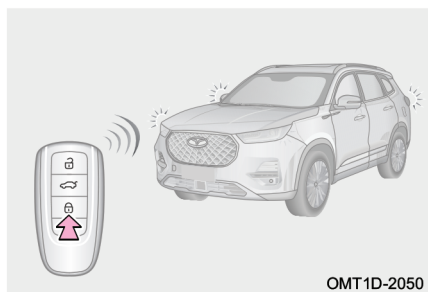

OMT1D-2050

■ آماده به کار شدن سیستم دزدگیر زمانی که کلید استارت خاموش بوده و کلیه درب‌های جانبی خودرو، درب موتور و درب صندوق بسته شده‌اند، اگر دکمه قفل‌کن کلید هوشمند را فشار دهید یا ناحیه حساس به تشخیص اطراف دستگیره درب را لمس کنید و یا این که ضمن همراه داشتن کلید هوشمند از خودرو دور شوید، درب‌ها به طور خودکار قفل شده و سیستم دزدگیر خودرو فعال شده و در حالت آماده به کار قرار خواهد گرفت.

نشانه‌های فعال شدن سیستم دزدگیر: یک بار روشن و خاموش شدن چراغ‌های راهنما و یک بار به صدا در آمدن آژیر دزدگیر.

نشانه‌های فعال نشدن سیستم دزدگیر: دو بار چشمک زدن چراغ‌های راهنما و به صدا در نیامدن آژیر دزدگیر.

### ■ فعال شدن مجدد دزدگیر به طور خودکار

پس از خارج شدن خودرو از وضعیت دزدگیر، چنانچه در عرض ۳۰ ثانیه هیچ‌یک از درب‌های جانبی، درب موتور یا درب صندوق باز و بسته نشوند، درب‌ها به طور خودکار قفل شده و سیستم دزدگیر بار دیگر در وضعیت آماده به کار قرار خواهد گرفت. ولی اگر در این مدت یکی از درب‌های جانبی، درب موتور یا درب صندوق باز شوند، قابلیت آماده به کار شدن مجدد دزدگیر فعال نخواهد شد.

مطالعه 

نحوه اعلام نشانه‌های آماده به کار شدن سیستم دزدگیر (روشن شدن چراغ راهنما و به صدا در آمدن آژیر) از طریق سیستم صوتی و تصویری قابل تنظیم است. جهت اطلاع از جزئیات کار به بخش «سیستم صوتی و تصویری» در ادامه همین فصل مراجعه کنید.

احتیاط 

- اگر کلید استارت در موقعیت OFF یا خاموش قرار نداشته باشد، دزدگیر نمی‌تواند فعال شود.
- اگر چهار درب جانبی خودرو بسته باشد ولی درب موتور یا درب صندوق به طور کامل بسته نشده باشد، قفل مرکزی درب‌ها را قفل می‌کند ولی دزدگیر فعال نخواهد شد.
- اگر درب موتور و درب صندوق بسته باشند و یکی از درب‌های جانبی به طور کامل بسته نباشد، قفل مرکزی ابتدا درب‌ها را قفل می‌کند ولی بلافاصله مجدداً از حالت قفل خارج کرده و دزدگیر فعال خواهد شد.

غیرفعال شدن دزدگیر

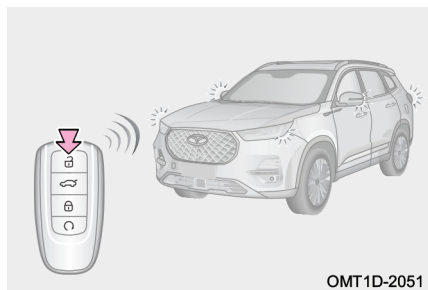

دکمه بازکن کلید هوشمند را فشار دهید یا ضمن همراه داشتن کلید هوشمند ناحیه حساس به تشخیص اطراف دستگیره درب را لمس کنید و یا این که به خودرو نزدیک شوید، سیستم به طور خودکار معتبر بودن کلید را تشخیص می‌دهد و قفل درب‌ها به طور خودکار باز می‌شود، در این حالت خودرو از وضعیت دزدگیر خارج خواهد شد.

نشانه‌های غیرفعال شدن دزدگیر: دو بار روشن و خاموش شدن چراغ‌های راهنما.



## سیستم ضد سرقت

### سیستم ضد سرقت موتور (Immobilizer)

کلید هوشمند خودرو دارای یک تراشه فرستنده در ساختار داخلی خود است، چنانچه کلید هوشمند به واحد کنترل ضد سرقت معرفی نشده باشد، این تراشه الکترونیکی اجازه روشن شدن موتور را نخواهد داد.

در شرایط زیر ممکن است سیستم ضد سرقت به درستی کار نکند:

۱. اگر کلید هوشمند در تماس با اشیاء فلزی باشد.
۲. اگر سیستم ضد سرقت دست کاری شده باشد.
۳. کلید هوشمند متعلق به خودروی دیگر (که دارای تراشه فرستنده است) در نزدیکی یا تماس با کلید خودروی شما قرار گرفته باشد.

### احتیاط

- به هیچ عنوان معرفی کلید هوشمند را به افراد غیرمجاز نسپارید، چرا که ممکن است کارکرد عادی سیستم ضد سرقت دچار اختلال شود.
- اگر استارت به طور نرمال کار می کند ولی موتور نمی تواند روشن شود، یکی از علت های ممکن می تواند مختل شدن سیستم ضد سرقت و عدم کارکرد صحیح آن باشد. در این شرایط فوراً جهت بازدید و تعمیر سیستم ضد سرقت موتور با نمایندگی مجاز مدیران خودرو تماس بگیرید.

### اعلام هشدار سیستم دزدگیر خودرو

زمانی که دزدگیر خودرو در وضعیت آماده به کار قرار دارد، در صورت تشخیص یک ورود غیرمجاز به داخل خودرو، سیستم دزدگیر اقدام به فعال کردن آژیر و روشن و خاموش کردن چراغ های راهنما خواهد کرد تا بدین وسیله مالک خودرو را از موضوع سرقت مطلع سازد.

مطالعه 

- چنانچه درب‌های خودرو توسط کلید مکانیکی قفل شوند، سیستم دزدگیر نمی‌تواند در وضعیت فعال قرار بگیرد. لذا توصیه می‌شود درب‌های خودرو را با استفاده از کلید هوشمند قفل کنید.
- پس از قفل شدن درب‌ها توسط کلید هوشمند، اگر درب راننده با استفاده از کلید مکانیکی باز شود، آژیر دزدگیر فعال خواهد شد.
- زمانی که دزدگیر خودرو در وضعیت اعلام هشدار قرار دارد، چنانچه دکمه بازکن روی کلید هوشمند فشرده شود و یا کلید استارت موتور روشن شود، سیستم دزدگیر غیرفعال خواهد شد.
- برای جلوگیری از سرقت خودرو و یا به صدا در آمدن ناخواسته آژیر دزدگیر، قبل از ترک خودرو مطمئن شوید که کسی در داخل خودرو نمانده باشد و کلیه درب‌ها و شیشه‌ها به درستی بسته باشند و سیستم دزدگیر خودرو در وضعیت آماده به کار قرار گرفته باشد.

### پیدا کردن محل خودرو با استفاده از کلید هوشمند (در صورت تجهیز)

اگر دکمه قفل کن کلید هوشمند را در عرض چند ثانیه دو بار متوالی فشار دهید، بوق خودرو ۶ بار به صدا در می‌آید و هم‌زمان چراغ‌های راهنما ۱۰ بار روشن و خاموش می‌شوند. بدین طریق خودروی خود را به راحتی می‌توانید پیدا کنید.

### روشن کردن خودرو از راه دور (در صورت تجهیز)



زمانی که خودرو خاموش بوده و در وضعیت قفل قرار دارد و به شرط آن که کلید هوشمند دیگری در داخل خودرو وجود نداشته باشد، دکمه قفل کن یا دکمه استارت از راه دور روی کلید هوشمند را فشار داده و به مدت چند ثانیه نگه دارید تا خودرو به روش کنترل از راه دور روشن شود، هم‌زمان سیستم تهویه مطبوع خودرو نیز به طور خودکار روشن می‌شود. خودرو ۱۰ دقیقه پس از روشن شدن به روش کنترل از راه دور، به طور خودکار خاموش می‌شود.

**مطالعه** 

- هنگام روشن کردن خودرو از راه دور، هیچ‌کس از جمله راننده نباید در داخل خودرو باشد.
- فاصله بین خودرو با کلید هوشمند در زمان روشن کردن خودرو از راه دور نباید بیش‌تر از برد موثر کلید هوشمند (حدوداً ۲۰ متر) باشد.
- پس از روشن شدن خودرو به صورت از راه دور، برخی از امکانات قابل استفاده نخواهند بود (مانند دسته چراغ و راهنما، دسته برف پاک‌کن و سیستم صوتی و تصویری)، برای خارج شدن از وضعیت کنترل از راه دور و بازگشت به وضعیت عادی، ضمن به همراه داشتن کلید هوشمند، پدال ترمز را فشار دهید.
- خودرو پس از روشن شدن از طریق استارت از راه دور به مدت ۱۰ دقیقه روشن می‌ماند، با فشار دادن و نگه داشتن دکمه قفل‌کن یا دکمه استارت از راه دور بر روی کلید هوشمند، زمان روشن ماندن خودرو ۱۰ دقیقه دیگر تمدید می‌شود. استارت از راه دور دو بار قابل انجام دادن است. اگر هر دو فرصت استارت از راه دور استفاده شده باشد، برای انجام مجدد آن باید کلید استارت یک بار روشن شود.

## ۲-۳ قفل درب‌ها

### کلید قفل درب‌ها

- زمانی که درب‌ها قفل هستند، دکمه "  " را فشار دهید تا باز شوند.
- زمانی که قفل درب‌ها باز است، دکمه "  " را فشار دهید تا قفل شوند.

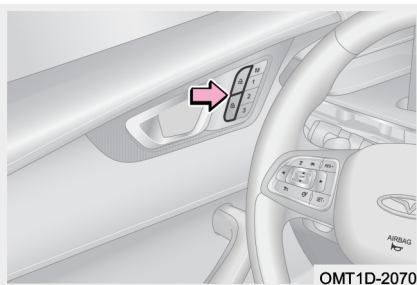

مطالعه 

- نحوه عملکرد قفل درب‌ها بستگی به مدل تزئینات داخلی خودرو دارد. مدل موجود بر روی خودرو باید ملاک عمل قرار بگیرد.
- اگر هر چهار درب خودرو بسته باشند، زمانی که سرعت خودرو به بالاتر از 15km/h برسد، درب‌ها به طور خودکار قفل خواهند شد. فعال شدن این قابلیت نیاز به تنظیم از طریق سیستم صوتی و تصویری دارد. جهت اطلاع از جزئیات کار به بخش «سیستم صوتی و تصویری» در ادامه همین فصل مراجعه کنید.

### باز کردن درب‌ها توسط دستگیره داخلی

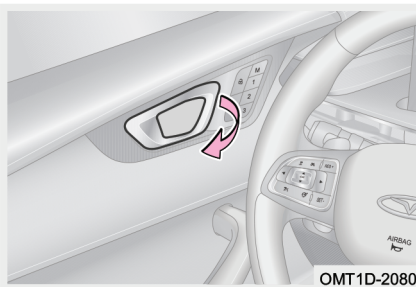

اگر درب قفل نشده است، دستگیره داخلی را یک بار بکشید تا درب باز شود.

اگر درب قفل شده است، دستگیره داخلی را یک بار بکشید تا درب از حالت قفل خارج شود، سپس دستگیره را یک بار دیگر بکشید تا درب باز شود.

مطالعه 

نحوه عملکرد دستگیره داخلی درب‌ها بستگی به مدل تزئینات داخلی خودرو دارد. مدل موجود بر روی خودرو باید ملاک عمل قرار بگیرد.

### کلید مکانیکی قفل درب

اگر باتری خودرو خالی و یا ضعیف شده باشد، دیگر نمی‌توان درب‌ها را به طور الکترونیکی باز/ قفل کرد. در صورت پیش آمدن این وضعیت برای باز/ قفل کردن درب‌ها می‌توان از کلید مکانیکی استفاده نمود.

### باز کردن و قفل کردن درب راننده با کلید مکانیکی

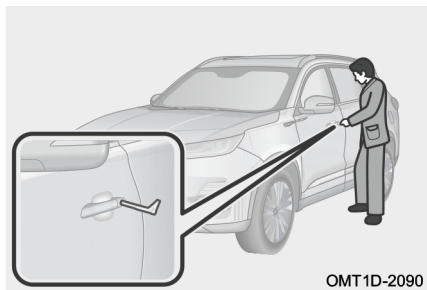

OMT1D-2090

گام ۱: کلید مکانیکی را به سوراخ واقع در زیر کاور دستگیره وارد کنید. کلید را به سمت بالا بچرخانید تا کاور جدا شود.

گام ۲: کلید مکانیکی را به سوراخ قفل درب راننده وارد کنید. برای قفل کردن درب، کلید را در جهت عقربه‌های ساعت بچرخانید و برای باز کردن قفل درب، کلید مکانیکی را در خلاف جهت عقربه‌های ساعت بچرخانید.

### قفل کردن درب جلو راست/ درب‌های عقب با کلید مکانیکی

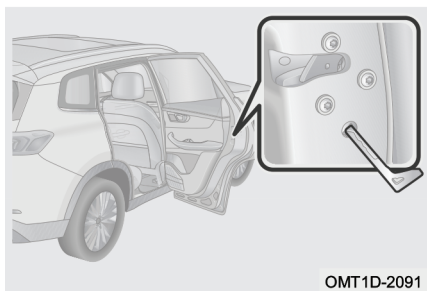

OMT1D-2091

گام ۱: درب جلو راست/ درب‌های عقب را باز کنید و درپوش پلاستیکی قفل درب را بردارید. با نوک کلید مکانیکی شستی زرد رنگ قفل درب را به سمت پایین فشار دهید تا قفل درب جلو راست/ درب‌های عقب فعال شود.

گام ۲: درپوش پلاستیکی قفل درب را در جای خود نصب کنید و سپس درب جلو راست/ درب‌های عقب را ببندید. جهت حصول اطمینان از قفل شدن درب، دستگیره بیرونی درب را یک بار بکشید.

مطالعه 

- در صورت مواجه شدن با مشکل عدم باز شدن و قفل شدن درب به طور الکترونیکی، در اولین فرصت جهت بازدید و رفع ایراد به یکی از نمایندگی‌های مجاز مدیران خودرو مراجعه کنید.
- در صورت استفاده از کلید مکانیکی، جهت حصول اطمینان از موفقیت‌آمیز بودن عملیات، تک تک درب‌ها را با کشیدن دستگیره بیرونی مجدداً تست کنید. در صورت وجود مشکل در قفل شدن درب‌ها، هر چه سریع‌تر به نمایندگی مجاز مدیران خودرو مراجعه کنید.

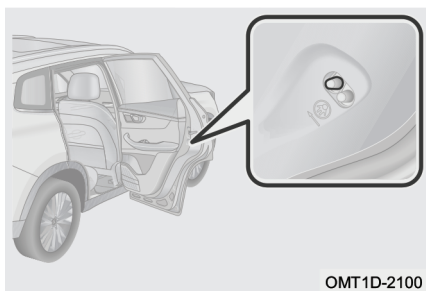

### قفل کودک درب‌های عقب

- مکانیزم و اهرم قفل کودک در داخل درب‌های عقب تعبیه شده است.
- قفل کردن: زبانه را در جهت فلش بکشید.
- باز کردن: زبانه را در خلاف جهت فلش بکشید.

### هشدار

- مکانیزم قفل کودک درب‌های عقب از سیستم قفل مرکزی مجزا و متفاوت می‌باشد و نباید به عنوان جایگزینی برای سیستم قفل مرکزی تلقی شود.
- قبل از شروع رانندگی از قفل بودن تمامی درب‌ها اطمینان حاصل کنید. در غیر این صورت احتمال تصادف و مصدومیت وجود خواهد داشت.
- چنانچه کودکی در صندلی عقب خودرو نشسته است، جهت جلوگیری از باز شدن ناخواسته درب در حین رانندگی، حتماً قفل کودک را فعال کنید.
- جهت جلوگیری از محبوس شدن سرنشینان خودرو در زمان تصادف، به یاد داشته باشید که اگر قفل کودک فعال باشد، درب عقب فقط از سمت بیرون قابل باز شدن می‌باشد.
- اگر خودرو در هوای گرم متوقف شده و تمامی درب‌ها و شیشه‌ها بسته‌اند، به هیچ عنوان کودکان و حیوانات خانگی را تنها در داخل خودرو رها نکنید. چرا که دمای بالا می‌تواند باعث بدحالی و یا حتی مرگ آن‌ها در زمان کوتاه شود.

## ۳-۳ شیشه دربها

### شیشه بالابرها

باز کردن و بستن شیشه دربها را از طریق روشهای مختلف از جمله به کارگیری کلید شیشه بالابرها، استفاده از عملکرد تشخیص صدا و ... می توان انجام داد.

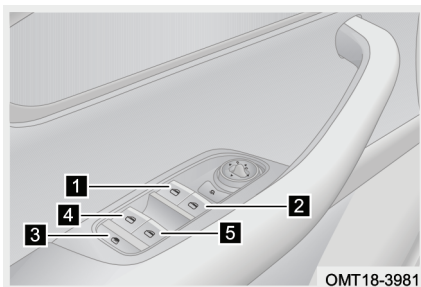

#### نحوه استفاده از کلید شیشه بالابرها

۱ کلید شیشه بالابرها درب جلو چپ

۲ کلید شیشه بالابرها درب جلو راست

۳ کلید قفل شیشه بالابرها

۴ کلید شیشه بالابرها درب عقب چپ

۵ کلید شیشه بالابرها درب عقب راست

کلید استارت موتور را روشن کنید و کلیدهای شیشه بالابرها را به شرح زیر مورد استفاده قرار دهید:

۱ کلید را به سمت بالا بکشید و رها کنید تا شیشه به طور خودکار شروع به بالا رفتن کند. اگر کلید را یک بار فشار دهید، شیشه در همان موقعیت متوقف خواهد شد.

۲ کلید را به سمت پایین فشار دهید و رها کنید تا شیشه به طور خودکار شروع به پایین رفتن کند. اگر کلید را یک بار دیگر فشار دهید، شیشه در همان موقعیت متوقف خواهد شد.

۳ کلید را به سمت بالا بکشید و نگه دارید تا شیشه شروع به بالا رفتن کند. هر زمان که کلید را رها کنید، شیشه در همان موقعیت متوقف خواهد شد.

۴ کلید را به سمت پایین فشار دهید و نگه دارید تا شیشه شروع به پایین رفتن کند. هر زمان که کلید را رها کنید، شیشه در همان موقعیت متوقف خواهد شد.

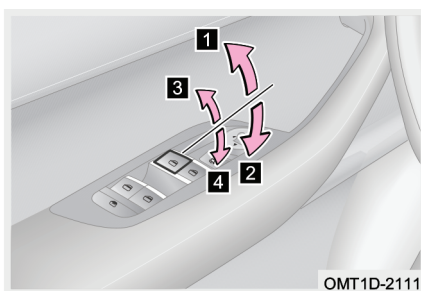

مطالعه 

- برای اطلاع از جزئیات عملکرد تشخیص صدا به قسمت «سیستم صوتی و تصویری» در ادامه همین فصل مراجعه کنید.
- بالا رفتن خودکار شیشه با کشیدن لحظه‌ای کلید فقط در خودروهای مجهز به عملکرد برگشت خودکار شیشه امکان‌پذیر است.
- در لحظه استارت زدن، بالا یا پایین رفتن شیشه متوقف می‌شود تا جریان برق مورد نیاز برای روشن کردن موتور تامین شود.
- تا ۲ دقیقه پس از خاموش شدن کلید استارت موتور و به شرط آن که درب جلو در این مدت باز نشود، همچنان می‌توان از شیشه بالابر استفاده نمود.
- اگر خودرو را به مدت طولانی در هوای سرد پارک کرده باشید، هنگام به کارگیری کلیدهای شیشه بالابر ممکن است شیشه‌ها نتوانند به طور کامل باز یا بسته شوند. در این گونه شرایط کلید را برای مدتی رها کرده و سپس مجدداً کار با کلید را از سر بگیرید و باز و بسته کردن شیشه را ۳ تا ۵ بار تکرار کنید.

هشدار 

- به منظور پیش‌گیری از جراحات‌های فردی، مسولیت یادآوری نحوه استفاده از کلیدهای شیشه بالابر به سرنشینان و همچنین جلوگیری از سوءاستفاده کودکان از شیشه بالابرها بر عهده راننده است. توصیه می‌شود هنگام ترک خودرو از خاموش بودن کلید استارت موتور و بسته بودن شیشه‌های خودرو اطمینان حاصل کنید.
- هنگام بستن شیشه‌ها احتیاط کنید، عدم دقت می‌تواند باعث آسیب دیدگی جدی سرنشینان شود. به ویژه در مدل‌هایی که به عملکرد برگشت خودکار شیشه مجهز نیستند، هنگام بالا رفتن شیشه‌ها ممکن است اعضای بدن سرنشینان در لابه‌لای شیشه گیر کرده و منجر به جراحات شود. در مدل‌های مجهز به عملکرد برگشت خودکار با این که این قابلیت می‌تواند در شرایطی از اعضای بدن سرنشینان محافظت کند، با این حال احتمال دارد این قابلیت در قبال اعضا و اجسام نازک و ضعیف فعال نشود که می‌تواند باعث جراحات‌های جدی شود.

### کلید قفل شیشه بالابر سرنشینان

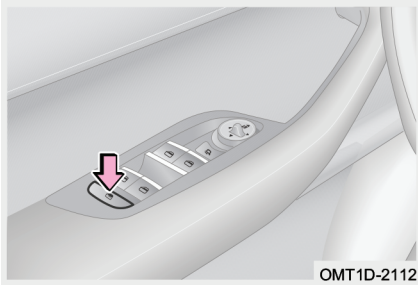

کلید قفل شیشه بالابرها " " را فشار دهید تا چراغ زمینه آن روشن شود. با این کار کلید شیشه بالابر واقع بر روی درب سرنشینان غیرفعال می‌شود. در این وضعیت فقط از طریق کلیدهای روی درب راننده می‌توان شیشه سایر درب‌ها را باز و بسته نمود (در صورتی که کودکان جزو سرنشینان خودرو باشند، استفاده از این کلید توصیه می‌شود). برای لغو این حالت کلید را مجدداً فشار دهید، چراغ زمینه کلید نیز خاموش خواهد شد.

### کنترل شیشه بالابرها از راه دور

#### پایین آمدن شیشه‌ها با کنترل از راه دور

زمانی که کلید استارت موتور خاموش است و کلید درب‌های خودرو بسته شده‌اند، دکمه بازکن روی کلید هوشمند را فشار داده و نگه دارید، شیشه هر چهار درب خودرو به طور خودکار باز خواهند شد. در حین باز شدن شیشه‌ها چنانچه دکمه بازکن کلید هوشمند را رها کنید و یا یکی از درب‌های خودرو را باز کنید، باز شدن شیشه‌ها متوقف خواهد شد.

**بالا رفتن شیشه‌ها با کنترل از راه دور (در مدل‌های مجهز به قابلیت برگشت خودکار شیشه)** زمانی که کلید استارت موتور خاموش است و هر چهار درب خودرو بسته شده‌اند، اگر دکمه قفل‌کن روی کلید هوشمند را فشار دهید و یا با انگشتان دست ناحیه حساس به تماس دستگیره درب را لمس کنید (به شرط همراه داشتن کلید هوشمند)، خودرو وارد وضعیت آماده به کار دزدگیر شده و شیشه هر چهار درب خودرو به طور خودکار بسته خواهند شد.

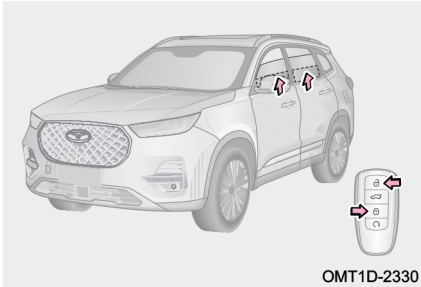

OMT1D-2330

در حین بسته شدن خودکار شیشه‌ها چنانچه هر کدام از دکمه‌های بازکن یا قفل کن کلید هوشمند را فشار دهید، بالا رفتن شیشه‌ها متوقف خواهد شد.

پس از فشار دادن دکمه بازکن کلید هوشمند و متوقف شدن بالا رفتن شیشه‌ها، چنانچه اقدامی بر روی درب‌های جانبی خودرو و درب صندوق عقب انجام نگیرد، خودرو پس از گذشت ۳۰ ثانیه به طور خودکار قفل شده و دزدگیر به وضعیت آماده به کار وارد خواهد شد.

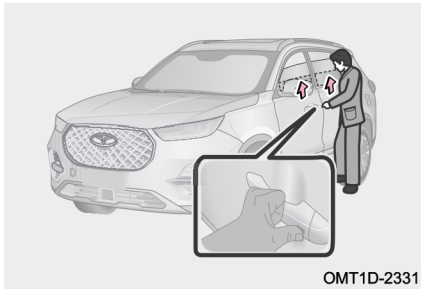

OMT1D-2331

در حین بسته شدن خودکار شیشه‌ها چنانچه با انگشتان دست ناحیه حساس به تماس دستگیره درب را لمس کنید (به شرط همراه داشتن کلید هوشمند)، بالا رفتن شیشه‌ها متوقف خواهد شد.

پس از تماس با ناحیه حساس به لمس (به شرط همراه داشتن کلید هوشمند) و متوقف شدن شیشه‌ها، چنانچه اقدامی بر روی درب‌های جانبی خودرو و درب صندوق عقب انجام نگیرد، خودرو پس از گذشت ۳۰ ثانیه به طور خودکار قفل شده و دزدگیر به وضعیت آماده به کار وارد خواهد شد.

#### مطالعه

در زمان بالا بردن خودکار شیشه با روش کنترل از راه دور چنانچه بسته شدن شیشه با شرایط غیرعادی مواجه شود، چراغ‌های راهنما یک بار چشمک زده و آژیر ۵ بار متوالی به صدا در می‌آید تا به راننده نشان دهد که احتمالاً شیشه‌ها به طور عادی بسته نشده‌اند.

**هشدار !**

در زمان بستن شیشه‌ها با روش کنترل از راه دور باید خودرو تحت نظر شما بوده و آن را به طور کامل ببینید تا احتمالاً اعضای بدن کسی در بین شیشه‌ها گیر نکند.

**عملکرد برگشت خودکار شیشه (در صورت تجهیز)****عملکرد برگشت خودکار**

در زمان بالا رفتن شیشه به طور خودکار و یا به روش کنترل از راه دور، اگر مانعی در مقابل شیشه وجود داشته باشد و مقاومت مانع در برابر حرکت شیشه بیش‌تر از یک حد معین باشد، بالا رفتن شیشه متوقف شده و مقداری به عقب باز خواهد گشت. برای این که بتوانید شیشه را ببندید، ابتدا مانع را بردارید و سپس مجدداً اقدام به بستن شیشه کنید.

برای محافظت از سیستم شیشه بالابر و جلوگیری از خطرات احتمالی ایمنی، عملکردهای برگشت خودکار شیشه و بالا رفتن خودکار شیشه در برخی شرایط متوقف می‌شوند. البته در این شرایط شیشه‌ها را به طور معمولی می‌توان باز و بسته کرد. بعد از تعریف کردن عملکرد برگشت خودکار شیشه، کارکردهای شیشه بالابر درب مربوطه به حالت عادی باز خواهد گشت.

**غیرفعال شدن عملکرد برگشت خودکار**

اگر در زمان بالا رفتن شیشه دو بار متوالی جلوی شیشه مانعی قرار گیرد، سیستم شیشه بالابر بسته شدن شیشه را متوقف کرده و عملکرد برگشت خودکار شیشه غیرفعال خواهد شد. صرف‌نظر از این که شیشه بالابر در حال کار باشد یا خیر، چنان‌چه کابل باتری باز شود، عملکرد برگشت خودکار شیشه غیرفعال خواهد شد.

**عملکرد محافظت در برابر داغ شدن**

در صورت استفاده مداوم از شیشه بالابر، عملکرد محافظت در برابر داغ شدن، کارکرد کلید مربوط به آن شیشه بالابر را متوقف می‌کند تا از موتور شیشه بالابر محافظت شود. پس از بازگشت دمای موتور شیشه بالابر به حالت عادی، مجدداً عملکرد عادی کلید بازبایی خواهد شد. اجرای این عملکرد تاثیری بر روی کارکرد عادی سایر شیشه بالابرها نمی‌گذارد.

### معرفی موقعیت شیشه به طور دستی

اگر عملکردهای بالا رفتن خودکار شیشه و برگشت خودکار شیشه به طور عادی کار نمی‌کنند، مراحل زیر را برای فعال‌سازی مجدد آن‌ها انجام دهید. اطمینان حاصل کنید که در طول انجام عملیات معرفی موقعیت، مانعی در مقابل حرکت شیشه وجود ندارد.

۱. کلید استارت موتور را روشن کنید.

۲. کلید شیشه بالابر را بالا بکشید تا شیشه به طور کامل بسته شود و حداقل به مدت ۲ ثانیه کلید را در همان وضعیت نگه دارید، سپس کلید را رها کنید.

۳. کلید شیشه بالابر را فشار دهید تا شیشه به طور کامل باز شود و حداقل به مدت ۲ ثانیه کلید را در همان وضعیت نگه دارید، سپس کلید را رها کنید.

۴. عملکرد بالا رفتن خودکار شیشه را اجرا کنید (کلید را یک بار بالا کشیده و رها کنید).

۵. اگر شیشه نتواند به طور خودکار بسته شود، مراحل فوق را مجدداً تکرار کنید.

چنانچه عملکرد بالا رفتن خودکار شیشه علی‌رغم تکرار کردن مراحل فوق نمی‌تواند فعال شود، در اسرع وقت جهت بازدید و تعمیر به نمایندگی مجاز مدیران خودرو مراجعه کنید.

**نکته:** اگر تنظیمات مربوط به موقعیت شیشه‌ها از حافظه سیستم پاک شده است، از طریق عملکرد بستن شیشه‌ها به روش یک بار کشیدن کلید هم می‌توان مجدداً تنظیمات را بازیابی نمود. با انجام این کار ابتدا شیشه باز شده و به پایین‌ترین موقعیت خود می‌رود و سپس بسته شده و به بالاترین موقعیت خود خواهد رفت. اگر شیشه به طور عادی بسته شود، یعنی تنظیمات موفقیت‌آمیز بوده است.

#### مطالعه

موقع رانندگی در جاده‌های ناهموار، ممکن است نیروی جاذبه روی سیستم شیشه بالابر تاثیر بگذارد. در این حالت ممکن است شیشه هنگام بالا رفتن خودکار، به جای بالا رفتن، پایین بیاید. هر چند احتمال اتفاق افتادن این شرایط اندک است، اما عادی است.

### 👁️ احتیاط

- اگر کابل باتری باز شده و دوباره وصل شود، عملکردهای بالا رفتن خودکار شیشه و برگشت خودکار شیشه غیرفعال خواهند شد و باید آن‌ها را مجدداً فعال کنید.
- عملکرد برگشت خودکار شیشه یک ویژگی ایمنی است. از اجسام و ابزار مختلف، به کارگیری روش‌های غیرعادی و یا قرار دادن اعضای بدن خود در مقابل شیشه برای تست کردن این ویژگی استفاده نکنید. در غیر این صورت منجر به خرابی مکانیزم شیشه بالا بر و یا مصدومیت‌های بدنی خواهد شد.
- همواره در هنگام بسته شدن شیشه مسیر حرکتی آن را از وجود مانع خالی کنید، حتی اگر سیستم مجهز به عملکرد برگشت خودکار شیشه باشد. چرا که اگر مانعی نازک در مسیر حرکت شیشه قرار بگیرد و سیستم قادر به شناسایی آن نباشد، عملکرد برگشت خودکار شیشه فعال نخواهد شد. اگر دست یا انگشت کسی گیر بیفتد، جراحت بسیار جدی ایجاد خواهد شد.

## ۴-۳ سقف پانوراما (در صورت تجهیز)

### سقف پانوراما (مدل A)

راههای گوناگونی برای باز کردن / بستن سقف پانوراما وجود دارد. از جمله استفاده از کلید سقف پانوراما و یا از طریق عملکرد تشخیص صدا.

#### نحوه استفاده

#### ■ باز کردن / بستن سایه بان

- ۱ دکمه "☰" را به آرامی فشار دهید تا سایه بان به صورت کشویی باز شود. هر زمان دکمه را رها کنید، سایه بان متوقف می‌شود. اگر دکمه "☒" را محکم‌تر فشار دهید، سایه بان به طور کامل باز می‌شود.

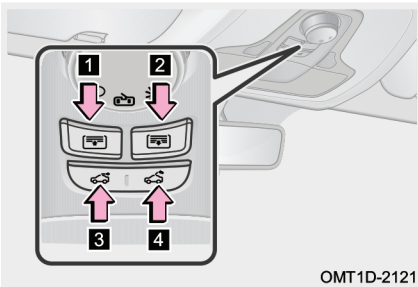

OMT1D-2121

۲ دکمه " " را به آرامی فشار دهید تا سایه‌بان به صورت کشویی بسته شود. هر زمان دکمه را رها کنید، سایه‌بان متوقف می‌شود. دکمه " " را محکم‌تر فشار دهید تا سایه‌بان به طور کامل بسته شود.

### ■ باز کردن / بستن سقف پانوراما

۳ دکمه " " را به آرامی فشار دهید تا سقف پانوراما به صورت کشویی باز شود، هر زمان دکمه را رها کنید، سقف متوقف می‌شود. دکمه " " را محکم‌تر فشار دهید تا سقف پانوراما به طور کامل باز شود.

۴ دکمه " " را به آرامی فشار دهید تا سقف پانوراما به صورت کشویی بسته شود، هر زمان دکمه را رها کنید، سقف متوقف می‌شود. دکمه " " را محکم‌تر فشار دهید تا سقف پانوراما به طور کامل بسته شود.

### ■ باز کردن و بستن سقف پانوراما به صورت نیمه‌باز (حالت تهویه)

۳ زمانی که سقف پانوراما به صورت نیمه‌باز بلند شده است، دکمه " " را به آرامی فشار دهید تا بسته شود.

۴ زمانی که سقف پانوراما بسته است، دکمه " " را به آرامی فشار دهید تا به صورت نیمه‌باز بلند شود.

### مطالعه

- برای اطلاع از جزئیات عملکرد تشخیص صدا به قسمت «سیستم صوتی و تصویری» در ادامه همین فصل مراجعه کنید.
- زمانی که متوجه وجود ایراد در اجرای عملکرد برگشت خودکار سقف پانوراما شدید، در اسرع وقت جهت بازدید و رفع عیب به نمایندگی مجاز مدیران خودرو مراجعه کنید.
- زمانی که سقف پانوراما باز است، اگر کلید استارت موتور خاموش شود، سقف به طور خودکار بسته خواهد شد.

### احتیاط

- چنانچه عملکرد برگشت خودکار سقف پانوراما از کار بیفتد، احتمالا موقعیت‌های اولیه سقف پانوراما از حافظه پاک شده است. در این صورت باید سقف پانوراما دوباره تنظیم شود.
- اگر سقف پانوراما یخ زده باشد و یا با برف پوشیده شده باشد، باز کردن اجباری آن باعث آسیب دیدن شیشه و موتور سقف پانوراما خواهد شد.
- مواد خارجی و گرد و خاک باقی‌مانده بر روی ریل‌ها و نوارهای سقف پانوراما را به طور دوره‌ای و منظم پاک کنید. پس از بارندگی یا شستن خودرو، آب و رطوبت روی شیشه سقف پانوراما را قبل از استفاده به طور کامل خشک کنید.

### هشدار



در زمان بستن سقف پانوراما باید خودرو تحت نظر شما بوده و کاملا احتیاط کنید تا احتمالا اعضای بدن کسی در لابه‌لای آن گیر نکند.

### سقف پانوراما (مدل B)

راههای گوناگونی برای باز کردن/ بستن سقف پانوراما وجود دارد. از جمله استفاده از کلید سقف پانوراما و یا از طریق عملکرد تشخیص صدا.

#### نحوه استفاده

#### ■ باز کردن / بستن سایه‌بان

زمانی که سایه‌بان بسته است، کلید "  " را به سمت عقب بکشید تا سایه‌بان به صورت کشویی تا نیمه باز شود. اگر کلید "  " را یک بار دیگر بکشید، سایه‌بان به طور کامل باز می‌شود. زمانی که سایه‌بان به طور کامل باز است، کلید "  " را به سمت جلو بکشید تا سایه‌بان به صورت کشویی تا نیمه بسته شود. اگر کلید





OMT1D-2120



"  " را یک بار دیگر بکشید، سایه‌بان به طور کامل بسته می‌شود.



### ■ باز کردن و بستن سقف پانوراما به صورت نیمه باز (حالت تهویه)

زمانی که سقف پانوراما بسته است، کلید "  " را به سمت عقب بکشید تا سقف پانوراما به صورت نیمه باز بلند شود.

زمانی که سقف پانوراما به صورت نیمه باز بلند شده است، کلید "  " را به سمت جلو بکشید تا سقف پانوراما بسته شود و یا این که کلید سایه‌بان "  " را به سمت جلو بکشید تا سایه‌بان و سقف به طور هم‌زمان بسته شوند.

### ■ باز کردن / بستن سقف پانوراما

زمانی که سقف پانوراما به صورت نیمه باز بلند شده است، کلید "  " را به سمت عقب بکشید تا سقف پانوراما به صورت کشویی تا نیمه باز شود. اگر یک بار دیگر کلید "  " را به سمت عقب بکشید، سقف پانوراما تا انتها باز خواهد شد.

زمانی که سقف پانوراما باز است، کلید "  " را به سمت جلو بکشید تا سقف پانوراما بسته شود و یا این که کلید سایه‌بان "  " را به سمت جلو بکشید تا سایه‌بان و سقف پانوراما به طور هم‌زمان بسته شوند.

### مطالعه

- برای اطلاع از جزئیات عملکرد تشخیص صدا به قسمت «سیستم صوتی و تصویری» در ادامه همین فصل مراجعه کنید.
- زمانی که متوجه وجود ایراد در اجرای عملکرد برگشت خودکار سقف پانوراما شدید، در اسرع وقت جهت بازدید و رفع عیب به نمایندگی مجاز مدیران خودرو مراجعه کنید.
- کلید سقف پانوراما و کلید سایه‌بان به صورت ۲ مرحله‌ای طراحی شده‌اند، مرحله اول: برای کنترل میزان باز شدن به صورت دستی است که می‌توانید به میزان دلخواه آن‌ها را باز کنید؛ مرحله دوم: کنترل میزان باز شدن به صورت اتوماتیک است که سیستم میزان باز شدن آن‌ها را کنترل می‌کند. کلیدها را بر اساس نیاز خود به کار بگیرید.

### احتیاط

- چنانچه عملکرد برگشت خودکار سقف پانوراما از کار بیفتد، احتمالا موقعیت‌های اولیه سقف پانوراما از حافظه پاک شده است. در این صورت باید سقف پانوراما دوباره تنظیم شود.
- اگر سقف پانوراما یخ زده باشد و یا با برف پوشیده شده باشد، باز کردن اجباری آن باعث آسیب دیدن شیشه و موتور سقف پانوراما خواهد شد.
- پس از بارندگی آب‌های باقی‌مانده در بین اجزای سقف پانوراما را قبل از باز کردن آن پاک کنید تا از نفوذ آب به داخل کابین جلوگیری شود و یا سقف پانوراما را تا زمانی که قطرات آب از بین بروند به صورت نیمه‌باز بلند کنید.
- مواد خارجی و گرد و خاک باقی‌مانده بر روی ریل‌ها و نوارهای سقف پانوراما را به طور دوره‌ای و منظم پاک کنید. پس از بارندگی یا شستن خودرو، آب و رطوبت روی شیشه سقف پانوراما را قبل از استفاده به طور کامل خشک کنید.

### هشدار

در زمان بستن سقف پانوراما باید خودرو تحت نظر شما بوده و کاملا احتیاط کنید تا احتمالا اعضای بدن کسی در لابه‌لای آن گیر نکند.

## کنترل سقف پانوراما از راه دور

### باز شدن سقف پانوراما با کنترل از راه دور

زمانی که کلید استارت موتور خاموش است و هر چهار درب خودرو بسته شده‌اند، اگر دکمه بازکن روی کلید هوشمند را فشار داده و به مدت چند ثانیه نگه دارید، ابتدا سایه‌بان و سپس سقف پانوراما به طور خودکار باز خواهند شد. در حین باز شدن سقف پانوراما چنانچه دکمه قفل‌کن کلید هوشمند را فشار دهید یا ضمن همراه داشتن کلید هوشمند با انگشتان دست ناحیه حساس به تماس دستگیره درب را لمس کنید، باز شدن سقف پانوراما متوقف خواهد شد.

### بسته شدن سقف پانوراما با کنترل از راه دور

زمانی که کلید استارت موتور خاموش است و هر چهار درب خودرو بسته شده‌اند، اگر دکمه

قفل کن روی کلید هوشمند را فشار دهید، خودرو وارد وضعیت آماده به کار دزدگیر شده و سقف پانوراما به طور خودکار بسته خواهد شد. در حین بسته شدن سقف پانوراما چنانچه دکمه قفل کن کلید هوشمند را فشار دهید یا ضمن همراه داشتن کلید هوشمند با انگشتان دست ناحیه حساس به تماس دستگیره درب را لمس کنید، بسته شدن سقف پانوراما متوقف خواهد شد.

### عملکرد برگشت خودکار سقف پانوراما

#### عملکرد برگشت خودکار

در زمان بسته شدن سقف پانوراما اگر مانعی در مقابل آن قرار گیرد و مقاومت در برابر حرکت آن از یک حد معینی بیش تر شود، سقف پانوراما به طور خودکار به سمت عقب برگشت خواهد کرد. اگر عملکرد برگشت خودکار در زمان حرکت افقی سقف پانوراما اتفاق بیفتد، سقف پانوراما تا موقعیت نیمه باز برگشت خواهد کرد. اگر عملکرد برگشت خودکار در زمان حرکت عمودی (تهویه) سقف پانوراما اتفاق بیفتد، سقف پانوراما مجدداً به موقعیت تهویه باز خواهد گشت. سایه بان سقف پانوراما هم چنانچه در زمان حرکت از وضعیت نیمه باز به سمت وضعیت بسته شدن با مقاومتی روبه رو شود، به طور خودکار به سمت عقب برگشت خواهد کرد.

#### ⚠ هشدار

حتی با وجود مجهز بودن سقف پانوراما به عملکرد برگشت خودکار، در حین باز و بسته شدن آن اشیاء یا اجزای بدن خود را در لابه لای سقف پانوراما قرار ندهید.

#### عملکرد محافظت در برابر داغ شدن

در مدت زمان کوتاه سقف پانوراما را به دفعات زیاد به کار نیندازید، در غیر این صورت موتور آن داغ شده و یا وارد وضعیت محافظت در برابر داغ شدن خواهد شد. در این وضعیت سقف پانوراما در قبال فشار دادن کلیدها هیچ گونه عکس العملی نشان نمی دهد. پس از خنک شدن موتور سقف پانوراما، وضعیت محافظت در برابر داغ شدن به طور خودکار لغو خواهد شد.

## ۳-۵ سیستم صوتی و تصویری

### پنل کنترل سیستم صوتی و تصویری

سیستم صوتی و تصویری (مدل A)



OMT1D-2293

- ۱** پخش چند رسانه‌ای (Media) برای وارد شدن به صفحه پخش چند رسانه‌ای شامل پخش رادیو، موزیک، تصویر و ویدیو بر روی آیکن کلیک کنید.
- ۲** تلفن (Phone) با کلیک کردن بر روی آیکن وارد صفحه تلفن بلوتوثی شامل تماس‌های ورودی، شماره‌گیری، لیست مخاطبین و تنظیمات بلوتوث می‌شود.
- ۳** Cloudrive بر روی آیکن کلیک کنید تا به صفحه Cloudrive که شامل منوی اپلیکیشن‌های سیستم می‌باشد، وارد شوید.
- ۴** دکمه منوی سریع تهویه مطبوع برای ورود سریع به صفحه اطلاعات کارکرد سیستم تهویه مطبوع، دکمه منوی سریع را پایین بکشید.
- ۵** دکمه روشن/خاموش کردن برای روشن یا خاموش کردن سیستم صوتی و تصویری دکمه را فشار دهید. در صورت عملکرد غیرعادی سیستم، دکمه را فشار داده و نگه دارید تا سیستم دوباره راه اندازی شود.
- ۶** دکمه - Volume برای کاهش صدا دکمه را فشار دهید.
- ۷** دکمه + Volume برای افزایش صدا دکمه را فشار دهید.
- ۸** کلید فلاشر برای روشن کردن فلاشر، کلید را فشار دهید.
- ۹** دکمه منوی اصلی سیستم باز شود.
- ۱۰** دکمه اتصال Cloudrive با فشار دادن دکمه به صفحه اتصال موبایل به سیستم صوتی و تصویری وارد می‌شود.
- ۱۱** دکمه پاسخ‌گویی به تماس تلفنی دکمه را فشار داده و به تماس ورودی پاسخ دهید.
- ۱۲** دکمه تنظیمات (SET) دکمه را فشار دهید تا به صفحه اصلی تنظیمات که شامل تنظیمات کلیه عملکردها می‌باشد، وارد شوید.

## سیستم صوتی و تصویری (مدل B)

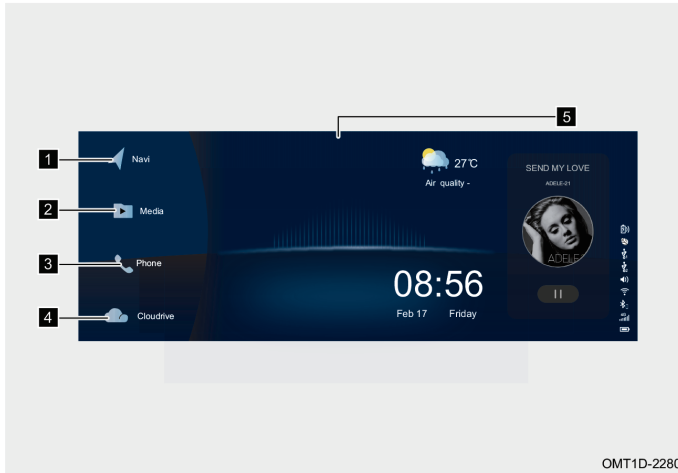

OMT1D-2280

### ۱ سیستم رهیاب (Navigation)

(در صورت تجهیز)

بر روی آیکون کلیک کنید تا به صفحه Cloudrive شامل منوی اپلیکیشن‌های سیستم می‌باشد، وارد شوید.

بر روی آیکون کلیک کنید تا وارد سیستم رهیاب شوید

### ۲ پخش چند رسانه‌ای (Media)

۵ دکمه منوی سریع تهویه مطبوع برای ورود سریع به صفحه اطلاعات کارکرد سیستم تهویه مطبوع، دکمه منوی سریع را بکشید.

برای وارد شدن به صفحه پخش چند رسانه‌ای شامل پخش رادیو، موزیک، تصویر و ویدئو بر روی آیکون کلیک کنید.

### ۳ تلفن (Phone)

با کلیک بر روی آیکون وارد صفحه تلفن بلوتوثی شامل تماس‌های ورودی، شماره‌گیری، لیست مخاطبین و تنظیمات بلوتوث می‌شوید.

### تنظیم عملکردهای خودرو

کلیک کنید تا وارد صفحه تنظیمات مربوط به برخی عملکردهای خودرو شوید.

#### کلید روشن و خاموش کردن / کلید تنظیم صدا

برای روشن یا خاموش کردن سیستم صوتی و تصویری دکمه را فشار دهید. در صورت عملکرد غیرعادی سیستم، دکمه را فشار داده و نگه دارید تا سیستم دوباره راه اندازی شود. برای افزایش میزان صدای سیستم، کلید را در جهت عقربه‌های ساعت بچرخانید و برای کاهش میزان صدا کلید را در خلاف جهت عقربه‌های ساعت بچرخانید.

**نکته:** کلید تنظیم عملکردهای خودرو و کلید روشن و خاموش کردن / کلید تنظیم صدا بر روی کنسول وسط قرار دارند.

### عملکردهای اصلی

#### سیستم رهیاب (Navigation) (در صورت تجهیز)

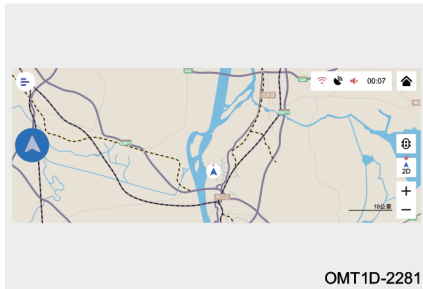

OMT1D-2281

روی آیکن Navigation در صفحه منوی اصلی در مانیتور کلیک کنید و یا دکمه اصلی بر روی پنل کنترل سیستم صوتی و تصویری را فشار دهید تا وارد صفحه اصلی سیستم رهیاب شوید.

پس از روشن شدن سیستم رهیاب، صفحه «پیغام‌های راهنمای کاربر» (user notice) باز می‌شود که می‌توانید با کلیک بر روی دکمه لمسی، "  "، نمایش پیغام‌های بعدی را لغو کنید. صفحه نقشه آنلاین پس از کلیک کردن بر روی گزینه [Agree] قابل نمایش خواهد بود.

### پخش چند رسانه‌ای (Media)

پخش چند رسانه‌ای شامل پخش رادیو، موزیک، تصویر و ویدیو می‌باشد.

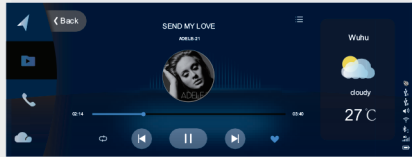

OMT1D-2282

### تلفن بلوتوثی

بر روی دکمه لمسی تلفن در صفحه اصلی کلیک کنید تا صفحه تلفن بلوتوثی باز شود. برای استفاده از این عملکرد، ابتدا باید ارتباط بین تلفن و سیستم صوتی و تصویری را از طریق بلوتوث برقرار کنید.

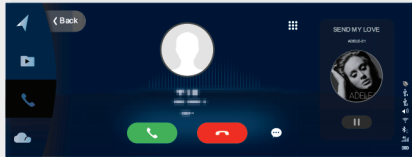

OMT1D-2283

### Cloudrive

صفحه Cloudrive شامل تعدادی برنامه کاربردی از قبیل تنظیمات، تنظیم کارکردهای خودرو، Baidu Carlife، account، KuWo، koala FM، Amap، emergency، assistance و غیره می‌باشد.

### دفتريچه راهنمای الکترونیکی

بر روی آیکون Cloudrive در صفحه اصلی کلیک کنید تا به صفحه Cloudrive وارد شوید. جهت اطلاع از جزئیات دستورالعمل‌های استفاده از این سیستم صوتی و تصویری، بر روی آیکون USER MANUAL در صفحه Cloudrive کلیک کنید.

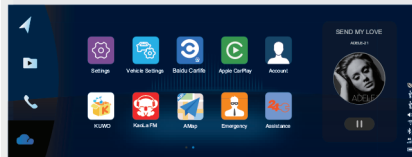

OMT1D-2284

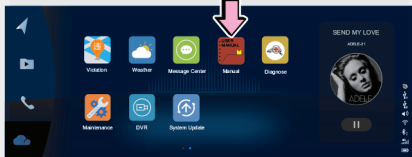

OMT1D-2285

## تنظیمات سیستم صوتی و تصویری

### منوی تنظیمات

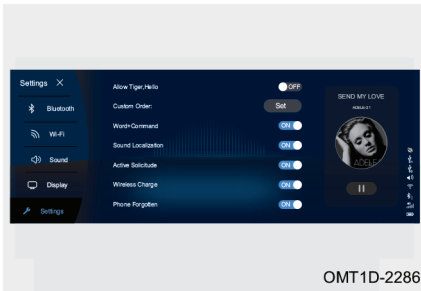

OMT1D-2286

**[Bluetooth]:** کلیک کنید تا وارد صفحه تنظیمات مربوط به بلوتوث شوید. در این منو تنظیمات مربوط به ارتباط بلوتوثی قابل انجام است.

**[Wi-Fi]:** کلیک کنید تا وارد صفحه تنظیمات Wi-Fi شوید و تنظیمات مربوط به ارتباط اینترنت بی سیم و نقاط اتصال را انجام دهید.

**[Sound]:** کلیک کنید تا وارد صفحه تنظیمات مربوط به صدای سیستم شوید. در این منو تنظیماتی از قبیل صدای دکمه‌ها، میزان بلندی صدا، پخش صدای تماس تلفنی، میزان صدای پیش‌فرض سیستم، پخش صدای میکروفن از بلندگو، تنظیم صدا متناسب با سرعت خودرو، جلوه‌های صوتی Arkamys، توزیع صدا بین بلندگوها، شیوه‌های پخش صدا و بازگشت به تنظیمات کارخانه‌ای قابل انجام می‌باشد.

**[Display]:** کلیک کنید تا وارد منوی تنظیمات صفحه نمایش مانیتور شوید. در این منو تنظیماتی از قبیل تعویض صفحه نمایش، تنظیم محدودیت ذخیره‌سازی ویدئو، تنظیم روشنایی تصویر، تنظیم تصویر پس‌زمینه، تنظیم محتوا و بازگشت به تنظیمات کارخانه‌ای قابل انجام می‌باشد.

**[System Setting]:** کلیک کنید تا وارد صفحه تنظیمات مربوط به سیستم صوتی و تصویری شوید. در این منو می‌توان تنظیماتی از قبیل انتخاب جمله برای روشن شدن سیستم از طریق عملکرد تشخیص صدا یا شخصی‌سازی جمله، شارژر بی سیم، یادآوری جا ماندن موبایل، انتخاب منبع ورودی صدا، عملکرد کلید MODE روی گریپلک فرمان، انتخاب مناطق رادیویی، لینک شدن موبایل با سیستم، مشاهده اطلاعات ورژن سیستم، ظرفیت حافظه سیستم و بازگشت به تنظیمات کارخانه‌ای را انجام داد.

## تنظیم عملکردهای خودرو

**[Intelligent Key]**: کلیک کنید تا وارد صفحه تنظیمات کلید هوشمند شوید. در این صفحه می‌توانید عملکرد چراغ‌های پیشواز، عملکرد باز کردن درب صندوق به روش تشخیص خودکار کلید هوشمند، عملکرد قفل کردن/ باز کردن درب‌ها به روش تشخیص خودکار کلید هوشمند، عملکرد دسترسی آسان به صندلی راننده، عملکرد تنظیم خودکار آینه‌ها در دنده عقب و عملکرد انطباق حافظه صندلی با کلید هوشمند را فعال یا غیرفعال کنید.

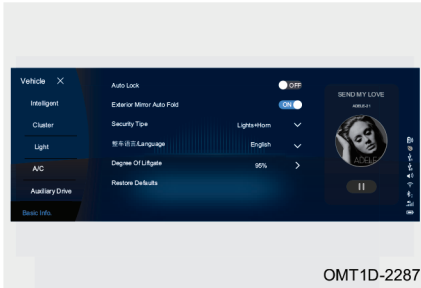

**[Meter Setting]**: کلیک کنید تا وارد صفحه تنظیمات صفحه کیلومترشمار شوید. در این منو تنظیماتی مانند هشدار سرعت غیرمجاز، میزان نور زمینه و ساعت صفحه کیلومترشمار قابل انجام است.

**[Light Setting]**: کلیک کنید تا وارد صفحه تنظیمات چراغ شوید. در این منو تنظیماتی مانند فعال و غیرفعال کردن چراغ‌های روز، چراغ نور بالای هوشمند، تنظیم عملکرد تاخیر در خاموش شدن چراغ‌های جلو و چراغ‌های داخلی را می‌توان انجام داد.

**[A/C Setting]**: کلیک کنید تا وارد صفحه تنظیمات تهویه مطبوع شوید. در این منو روشن شدن تهویه مطبوع پیش از سوار شدن به خودرو و خاموش کردن آن پس از ترک خودرو و عملکرد بخارزدایی خودکار را می‌توان تنظیم کرد.

**[Auxiliary Drive Setting]**: کلیک کنید تا وارد صفحه تنظیمات کمک راندگی شوید. در این منو تنظیمات مربوط به سیستم تشخیص نقطه کور، سیستم هشدار فاصله با مانع، سیستم محدودکننده سرعت، سیستم هشدار باز کردن درب، سیستم هشدار انحراف از مسیر، سیستم ترمز اضطراری خودکار، سیستم دستیار راندگی در ترافیک و راهنبدان/ سیستم دستیار حرکت

یک پارچه و سیستم هشدار برخورد از عقب را می‌توان انجام داد.  
**[Vehicle Basic Setting]:** کلیک کنید تا وارد صفحه تنظیمات پایه‌ای خودرو شوید. در این منو تنظیماتی مانند قفل شدن خودکار درب‌ها در حین رانندگی، جمع شدن آینه‌های جانبی، نحوه اعلام هشدار دزدگیر، زبان کاربری سیستم، درجه باز شدن درب صندوق و حالت استفاده از فرمان برقی را می‌توان انجام داد.

#### مطالعه

- بسته به مدل خودرو ممکن است منوی تنظیمات در خودروی شما متفاوت باشد. لطفاً براساس سیستم نصب شده بر روی خودروی خود اقدام کنید.
- تنظیم عملکردهای خودرو پس از روشن شدن کلید استارت موتور باید انجام گیرد.
- در بخش تنظیم چراغ‌های فضای داخلی، برای شیوه‌های مختلف پخش صدا و حالت‌های رانندگی، رنگ‌های مختلفی را می‌توان تنظیم کرد.

### کلیدهای کنترل روی فرمان

دکمه افزایش صدا "+<img alt="volume up icon" data-bbox="745 525 765 545"/>"

فشار لحظه‌ای: افزایش صدا

فشار طولانی: افزایش صدا به طور متوالی

دکمه کاهش صدا "<img alt="volume down icon" data-bbox="745 615 765 635"/>"

فشار لحظه‌ای: کاهش صدا

فشار طولانی: کاهش صدا به طور متوالی

دکمه پاسخ دادن به تماس ورودی "☎": برای پاسخ دادن به تماس تلفنی ورودی و یا وارد شدن به صفحه بلوتوث این دکمه را فشار دهید.

دکمه قطع کردن تماس تلفنی "☎": برای قطع کردن و یا به اتمام رساندن یک تماس تلفنی از این دکمه استفاده کنید.

دکمه عملکرد تشخیص صدا "🔊": دکمه را به طور کوتاه فشار دهید تا عملکرد تشخیص صدا فعال شود. برای فعال کردن دستیار صوتی Siri یا CarLife دکمه را طولانی فشار دهید



(اتصال تلفن با سیستم صوتی و تصویری از طریق لینک تلفن الزامی است).

دکمه قطع کردن صدا "🔇": صدای خروجی سیستم را قطع می کند.

دکمه تغییر حالت سیستم صوتی و تصویری "MODE": برای تغییر دادن حالت استفاده از

سیستم به ترتیب بین QQ music (در صورت تجهیز) - رادیو (در صورت تجهیز) - USB-

اجرای موزیک از طریق بلوتوث- پخش آهنگ های حافظه سیستم - مورد استفاده قرار می گیرد.

دکمه چپ / راست "⏪ ▶":

در زمان پخش موزیک: برای انتخاب آهنگ قبلی / بعدی

در زمان پخش رادیو: برای انتخاب ایستگاه رادیویی قبلی / بعدی

#### مطالعه

بسته به مدل خودرو ممکن است عملکرد کلیدهای روی غربلیک فرمان در خودروی شما متفاوت باشد. لطفاً بر اساس نوع نصب شده بر روی خودروی خود اقدام کنید.

### عملکرد تشخیص صدا (در صورت تجهیز)

زمانی که سیستم صوتی و تصویری روشن است، عملکرد تشخیص صدا را با استفاده از روش های زیر می توان فعال کرد:

روش ۱: با گفتن عبارت "Hello, Xiaohu" مستقیماً رو به سیستم، عملکرد تشخیص صدا فعال می شود.

روش ۲: با فشار کوتاه بر روی دکمه "🔊" بر روی غربلیک فرمان، عملکرد تشخیص صدا فعال می شود.

### لینک شدن با موبایل

**Baidu Carlife** (برای سیستم عامل اندروید) (در صورت تجهیز)

روش انجام کار به شرح زیر است:

۱. برنامه Baidu CarLife را دانلود کرده و در تلفن هوشمند خود نصب نمایید.

۲. موبایل را توسط کابل اصلی خودش به پورت USB خودرو وصل کنید.

۳. وارد برنامه Baidu CarLife شوید تا اجرا شود.

### QDLink (برای سیستم عامل اندروید)

■ روش‌های دانلود

با هر یک از روش‌های زیر می‌توانید نرم‌افزار QDLink را بر روی موبایل خود دانلود کنید:

۱. از طریق اسکن کردن QDLink QR code

نرم‌افزار را دانلود کنید.

۲. از طریق اسکن کردن Google QR code

نرم‌افزار را دانلود کنید.

۳. نرم‌افزار را در Google Play جست‌وجو

کرده و دانلود کنید.



■ روش برقراری ارتباط

مرحله ۱: در صفحه تنظیمات بلوتوث

(Bluetooth) موبایل خود، بلوتوث را روشن

کنید.

مرحله ۲: در تنظیمات سیستم صوتی و

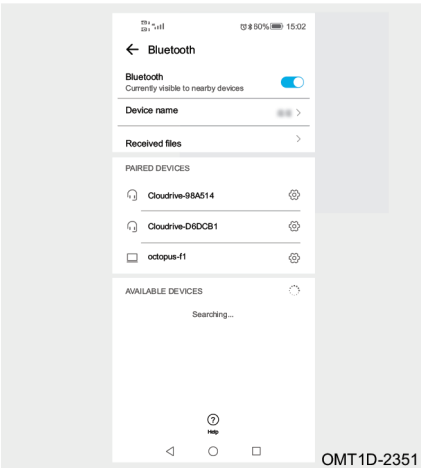



## Tiggo 8 PRO 2.0 TGDI User Manual

دفترچه راهنمای خودروی Tiggo 8 PRO 2.0 TGDI

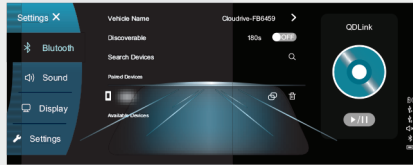

OMT1D-2352

تصویری، بلوتوث آن را روشن کنید. پس از جست‌وجو، موبایل خود و سیستم صوتی و تصویری را از طریق بلوتوث به یکدیگر متصل کنید. پیغام درخواست جفت شدن هر دو بلوتوث بر روی صفحه موبایل ظاهر خواهد شد.

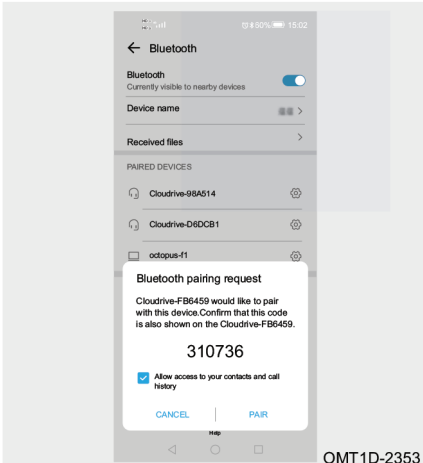

OMT1D-2353

مرحله ۳: در پیغام نمایش داده شده در صفحه موبایل، بر روی گزینه PAIR کلیک کنید تا عملیات جفت شدن بلوتوث هر دو دستگاه تکمیل شود.

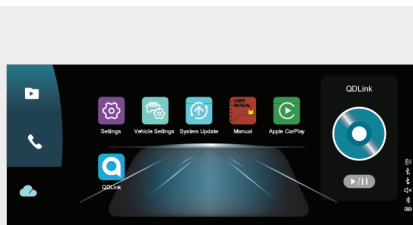

OMT1D-2356

مرحله ۴: بر روی آیکون برنامه QDLink کلیک کنید.

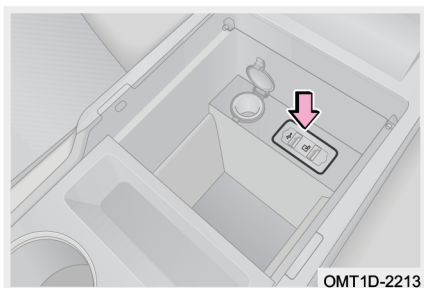

مرحله ۵: موبایل را با استفاده از کابل رابط اصلی خودش به پورت USB سیستم وصل کنید. پیغام درخواست اجازه برای ارتباط از طریق USB در صفحه موبایل ظاهر خواهد شد.

**نکته:** فقط پورت USB با علامت "  " از عملکرد پخش تصویر از طریق QDLink پشتیبانی می‌کند. قبل از لینک کردن سیستم صوتی و تصویری با موبایل، گزینه developer در تنظیمات گوشی را فعال کنید.

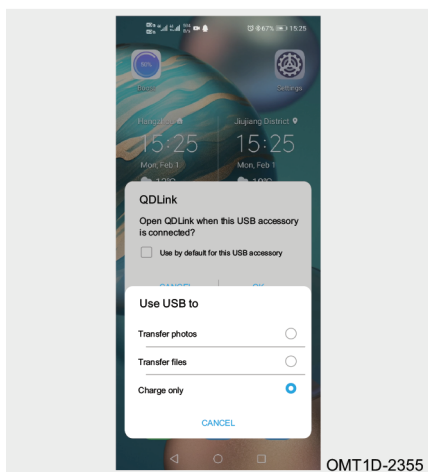

مرحله ۶: در پیغام درخواست اجازه برای ارتباط از طریق USB در صفحه موبایل، گزینه Transfer files را انتخاب کرده و برنامه QDLink را باز کنید. پیغام درخواست اجازه پخش تصاویر بر روی صفحه موبایل ظاهر خواهد شد.

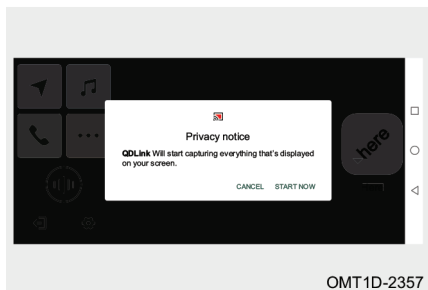

مرحله ۷: در پیغام ظاهر شده بر روی صفحه موبایل گزینه START NOW را انتخاب کنید.

OMT1D-2357

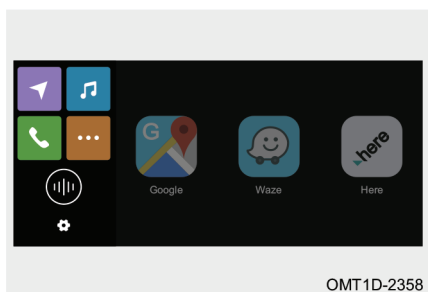

مرحله ۸: به صفحه نمایش QDLink وارد شوید.

OMT1D-2358

### Apple CarPlay (برای سیستم عامل iOS)

■ روش برقراری ارتباط

مرحله ۱: در صفحه تنظیمات Siri & search در موبایل، گزینه‌های “Hi Siri” Listen for و Press Home for Siri را فعال کنید.

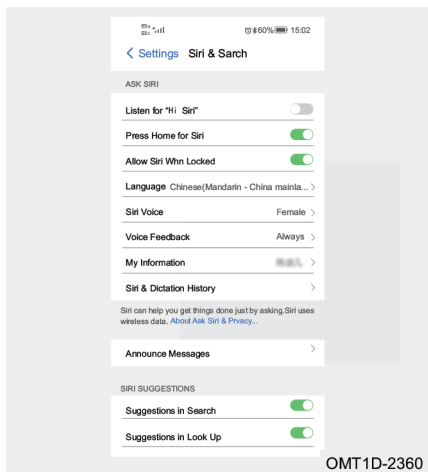

OMT1D-2360

مرحله ۲: در صفحه تنظیمات General در موبایل، گزینه CarPlay را فعال کنید.

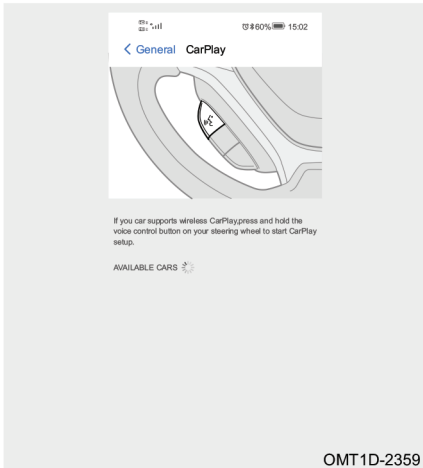

OMT1D-2359

مرحله ۳: موبایل را با استفاده از کابل رابط اصلی خودش به پورت USB سیستم وصل کنید.

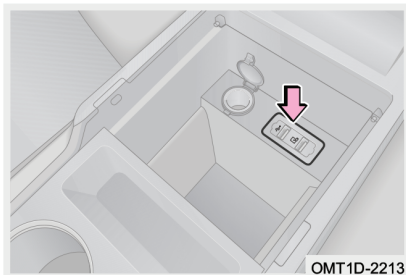

OMT1D-2213

**نکته:** فقط پورت USB با علامت " " از عملکرد پخش تصویر از طریق CarPlay پشتیبانی می‌کند.

مرحله ۴: در پیغام درخواست مجوز CarPlay گزینه Allow را انتخاب کنید.

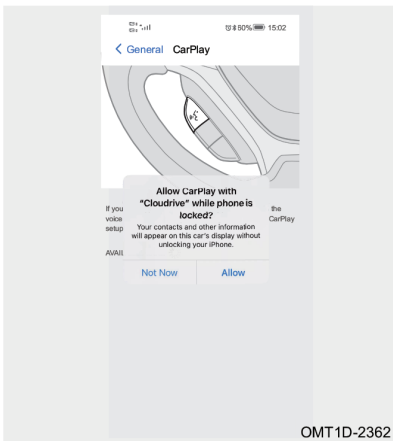

OMT1D-2362

مرحله ۵: به صفحه CarPlay وارد شوید.

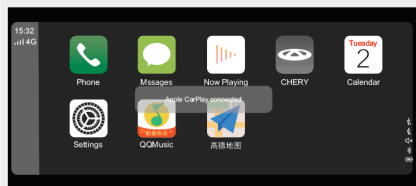

OMT1D-2361

### Android Auto (برای سیستم عامل اندروید)

■ روش برقراری ارتباط

مرحله ۱: بسته نرم‌افزاری Google را نصب کنید.

مرحله ۲: برنامه Android Auto را از طریق Google Play نصب کرده و اجرا کنید. مطابق پیغام‌های سیستم، کلیه نرم‌افزارهای پشتیبان را هم نصب کرده و آن‌ها را بروزرسانی کنید. پس از اتمام بروزرسانی، نرم‌افزار Android Auto قابل اجرا و استفاده خواهد بود.

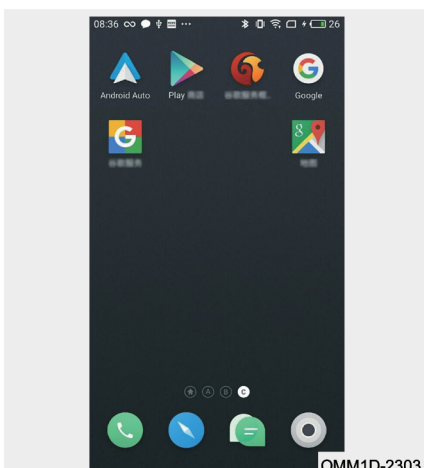

OMM1D-2303

مرحله ۳: موبایل را با استفاده از کابل رابط اصلی خودش به پورت USB سیستم وصل کنید. پیغام درخواست اجازه برای ارتباط از طریق USB در صفحه موبایل ظاهر خواهد شد.

**نکته:** فقط پورت USB با علامت

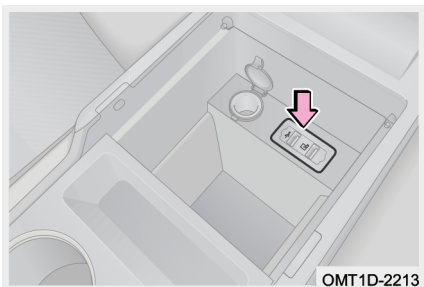

OMT1D-2213

" " از عملکرد پخش تصویر از طریق Android Auto پشتیبانی می‌کند. قبل از لینک کردن سیستم با موبایل، گزینه developer در تنظیمات گوشی را فعال کنید.

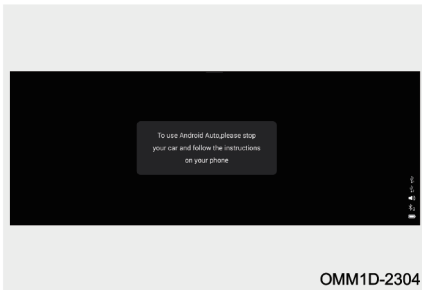

OMM1D-2304

مرحله ۴: اگر موبایل شما برای اولین بار است که با سیستم ارتباط برقرار می‌کند، یک پنجره محاوره‌ای در مانیتور نمایش داده می‌شود که بر اساس آن و پیغام‌های نمایش داده شده در صفحه موبایل، باید خودرو را متوقف کنید و ترمز پارک را بکشید. پس از انجام این مراحل، تنظیمات برای اولین ارتباط بین سیستم و موبایل تکمیل می‌شود.



OMM1D-2305

مرحله ۵: بر روی آیکون برنامه "Android Auto" در مانیتور کلیک کنید تا صفحه کاربری مربوط به لینک شدن موبایل با سیستم باز شود.

## ۳-۶ سیستم صوتی و تصویری (مدل مجهز به نمایشگر دومنظوره) پنل کنترل سیستم صوتی و تصویری



OMT1D-2370

🏠 کلید تنظیمات سیستم  
کلید را فشار دهید تا وارد صفحه تنظیمات  
عمومی سیستم شوید.

📞 کلید پاسخ‌گویی به تماس تلفنی  
جهت پاسخ دادن به تماس ورودی و یا وارد  
شدن به صفحه تلفن بر روی کلید کلیک کنید.

📺 کلید ضبط ویدیو  
برای فعال شدن دوربین و ضبط تصاویر  
ویدیویی، کلید را فشار دهید.

🏠 کلید صفحه اصلی  
کلید را فشار دهید تا سیستم به صفحه اصلی  
و آغازین خود بازگردد.

📻 کلید صفحه برنامه‌ها  
با کلیک کردن بر روی این کلید، صفحه نمایش  
مربوط به نرم‌افزارهای سیستم باز می‌شود.

📍 کلید سیستم رهیاب (Navigation)  
کلید را فشار دهید تا وارد سیستم رهیاب  
شوید.

🔑 کلید Cloudrive  
با فشار دادن کلید به صفحه اتصال موبایل به سیستم صوتی و تصویری وارد می‌شوید.

🔑 کلید پخش چند رسانه‌ای  
برای وارد شدن به صفحه پخش چند رسانه‌ای، این کلید را فشار دهید.

**نکته:** برای نمایش داده شدن صفحه منوی سریع، با انگشت دست خود صفحه مانیتور را به سمت راست بکشید. وجود کلید پاسخ‌گویی به تلفن و کلید ضبط ویدیو بستگی به مدل خودرو دارد و باید سیستم نصب شده بر روی خودرو ملاک عمل قرار گیرد.

🔊 کلید روشن و خاموش کردن / کلید تنظیم صدا  
برای روشن یا خاموش کردن سیستم صوتی و تصویری کلید را فشار دهید. در صورت عملکرد غیرعادی سیستم، کلید را فشار داده و نگه دارید تا سیستم دوباره راه اندازی شود. برای افزایش میزان صدای سیستم کلید را در جهت عقربه‌های ساعت بچرخانید و برای کاهش میزان صدا آن را در خلاف جهت عقربه‌های ساعت بچرخانید.

🔊 کلید تنظیم عملکردهای خودرو  
کلید را فشار دهید تا وارد صفحه تنظیمات صدای مربوط به برخی عملکردهای خودرو شوید.

**نکته:** کلیدهای تنظیم عملکردهای خودرو، روشن و خاموش کردن و تنظیم صدا بر روی کنسول وسط قرار دارند.

## عملکردهای صوتی

### صفحه برنامه‌ها

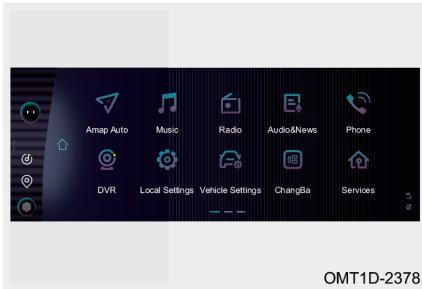

OMT1D-2378

روش ۱: در پنل کنترل سیستم صوتی و تصویری بر روی دکمه " " فشار دهید تا به صفحه برنامه‌ها وارد شوید.

روش ۲: در مانیتور بر روی دکمه لمسی " " کلیک کنید تا صفحه برنامه‌ها باز شود.

صفحه برنامه شامل اپلیکیشن‌های Amap، music، radio station، audio news، phone، driving recorder، local setting، vehicle setting، Changba، life service، weather، electronic manual می‌باشد. ، و غیره Lion fast App، My center

### تلفن بلوتوثی

از طریق منوی تنظیمات سیستم، بلوتوث مانیتور را روشن کنید.

برای استفاده از تلفن بلوتوثی، ابتدا باید ارتباط بین تلفن و سیستم صوتی و تصویری را از طریق بلوتوث برقرار کنید. سپس بر روی آیکون phone در صفحه برنامه‌ها کلیک کنید تا صفحه تلفن بلوتوثی باز شود.

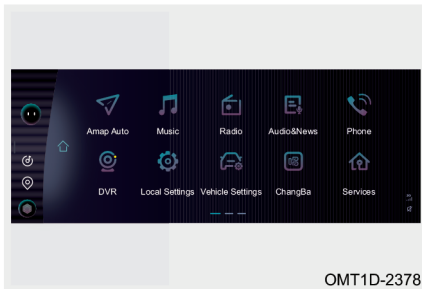

OMT1D-2378

### سیستم رهیاب

- ورود به صفحه نمایش سیستم رهیاب معمولی (در صورت تجهیز)  
روش ۱: در پنل کنترل سیستم صوتی و تصویری، دکمه "Ⓜ" را فشار دهید.  
روش ۲: در مانیتور بر روی آیکون لمسی "▼" کلیک کنید.  
روش ۳: در صفحه برنامه‌ها بر روی اپلیکیشن Amap کلیک کنید.
- ورود به صفحه نمایش سیستم رهیاب AR (با واقعیت افزوده) (در صورت تجهیز)



در صفحه نمایش سیستم رهیاب بر روی آیکون "Ⓜ" کلیک کنید تا سیستم رهیاب همراه با قابلیت واقعیت افزوده نمایش داده شود.

### نمایش تصاویر مانیتور در صفحه کیلومترشمار (در صورت تجهیز)



در زمان نمایش سیستم رهیاب معمولی یا سیستم رهیاب با واقعیت افزوده، پخش آهنگ یا رادیو اگر صفحه مانیتور را با دو انگشت خود به سمت چپ بکشید، صفحه نمایش مربوطه در صفحه کیلومترشمار هم نمایش داده خواهد شد.

**نکته:** سیستم رهیاب AR (واقعیت افزوده) نمی‌تواند در یک زمان هم در مانیتور سیستم صوتی و تصویری و هم در صفحه کیلومترشمار نمایش داده شود. نمایش هم‌زمان آن در مانیتور و در صفحه کیلومترشمار توسط این سیستم پشتیبانی نمی‌شود.



## دفتربه راهنمای الکترونیکی

برای بررسی و مطالعه دستورالعمل‌های نحوه استفاده از سیستم صوتی و تصویری، بر روی گزینه electronic manual در صفحه برنامه‌ها کلیک کنید.

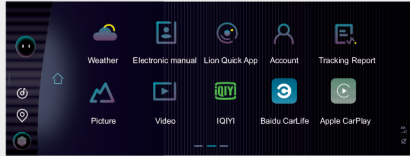

OMT1D-2381

## تنظیمات سیستم صوتی و تصویری

### تنظیمات عمومی

تنظیمات مربوط به بلوتوث، WIFI، صدای سیستم، صدای پخش، تنظیم نمایشگر و سایر تنظیمات سیستم را در این قسمت می‌توان انجام داد.

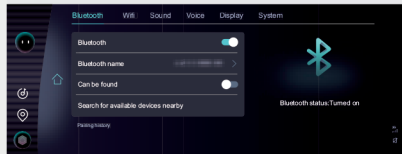

OMT1D-2371

### تنظیم کارکردهای خودرو

■ عملکردهای کلید هوشمند

چراغ‌های پیشواز: ON/OFF

تلفن بلوتوثی در زمان ورود بدون کلید:

ON/OFF

شناسایی کلید هوشمند برای درب صندوق

عقب: ON/OFF

شناسایی کلید هوشمند برای قفل کردن و باز

کردن درب‌های خودرو: ON/OFF

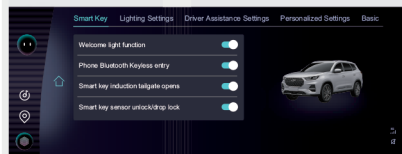

OMT1D-2372

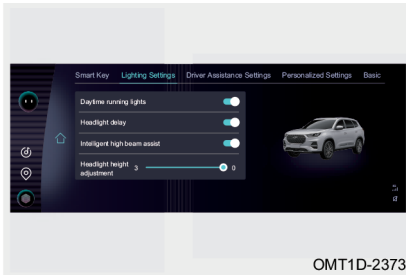

OMT1D-2373

### ■ عملکردهای سیستم روشنایی

چراغ‌های روز: ON/OFF

عملکرد تاخیر در خاموش شدن چراغ‌های جلو:

ON/OFF

عملکرد کنترل هوشمند چراغ نور بالا:

ON/OFF

تنظیم ارتفاع نور چراغ‌های جلو: ارتفاع نور

چراغ‌ها را از طریق نوار کشویی تنظیم کنید.

### ■ عملکردهای کمک رانندگی

اعلام هشدار باز کردن درب‌ها: ON/OFF

اعلام هشدار برخورد از قسمت عقب: ON/

OFF

سیستم تشخیص نقطه کور: ON/OFF

تنظیم حساسیت سیستم هشدار انحراف از

مسیر: حساسیت پایین یا حساسیت بالا را

تنظیم کنید.

سیستم محدودکننده سرعت: ON/OFF

هشدار سرعت غیرمجاز: محدوده سرعت مجاز

را می‌توانید در بازه 30km/h تا 130km/h

تنظیم کنید.

سیستم کروز کنترل تطبیقی: یکی از گزینه‌های فاصله استاندارد/ فاصله حداکثر/ فاصله حداقل /

فاصله تنظیم شده قبلی را انتخاب کنید.

هشدار خستگی در رانندگی: زمان اعلام اخطار را می‌توانید در محدوده ۱ تا ۴ ساعت تنظیم

کنید.

سیستم ترمز اضطراری خودکار: ON/OFF

هشدار برخورد از جلو: یکی از گزینه‌های OFF/دور/استاندارد/نزدیک را انتخاب کنید.

هشدار اعلام فاصله: ON/OFF

مرتبط کردن حالت سیستم فرمان برقی به حالت رانندگی: ON/OFF

انتخاب حالت برای سیستم فرمان برقی: یکی از گزینه‌های sport یا comfort را انتخاب کنید.

### ■ تنظیمات شخصی

چراغ فضای داخلی: ON/OFF

تنظیم میزان نور چراغ فضای داخلی: شدت

نور چراغ را تنظیم کنید.

تنظیم رنگ چراغ فضای داخلی: رنگ مورد

نظر برای چراغ فضای داخلی را انتخاب کنید.

مرتبط کردن حالت چراغ فضای داخلی به

حالت رانندگی: ON/OFF

تنظیم تغییر حالت چراغ فضای داخلی

متناسب با ریتم آهنگ در حال پخش: ON/

OFF

محدود کردن حافظه موقعیت صندلی به شرط

تشخیص چهره: ON/OFF

حافظه موقعیت صندلی و آینه: موقعیت

صندلی و آینه ثبت شده در حافظه را انتخاب

کنید یا موقعیت فعلی را در حافظه ذخیره

نمایید.

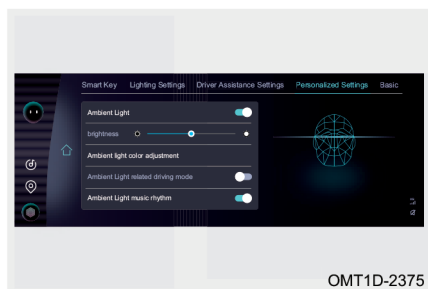

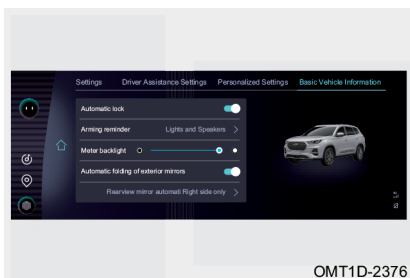

### ■ عملکردهای عمومی خودرو

قفل شدن خودکار درب‌ها: ON/OFF  
 نحوه اعلام هشدار دزدگیر: از میان گزینه‌های چراغ و آژیر/ فقط چراغ/ فقط آژیر یکی را انتخاب کنید.

نور زمینه صفحه کیلومترشمار: میزان شدت نور چراغ زمینه صفحه کیلومترشمار را تنظیم کنید.

جمع شدن آینه‌های جانبی: ON/OFF  
 تنظیم خودکار آینه جانبی در دنده عقب: از میان گزینه‌های فقط آینه چپ/ فقط آینه راست/ هر دو آینه به طور هم‌زمان/ OFF یکی را انتخاب کنید.

دسترسی آسان به صندلی/خروجی: ON/OFF  
 تنظیم ارتفاع باز شدن درب صندوق عقب: مقدار دلخواه برای ارتفاع باز شدن درب صندوق را تنظیم کنید.

تنظیمات شارژر بی سیم موبایل: ON/OFF  
 تنظیمات یادآوری جا ماندن موبایل: ON/OFF

■ تنظیمات سیستم تهویه مطبوع (در صورت تجهیز)

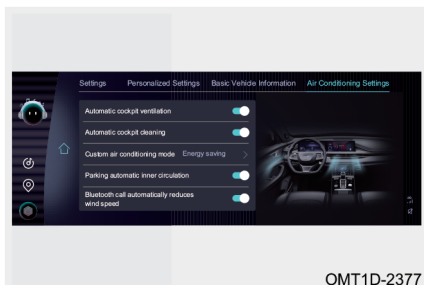

OMT1D-2377

عملکرد بخارزدایی خودکار: ON/OFF

روشن شدن خودکار تهویه مطبوع در زمان

توقف: ON/OFF

تصفیه خودکار هوای داخل کابین: ON/OFF

انتخاب حالت برای سیستم تهویه مطبوع: از

بین گزینه‌های saving energy/ comfort/

strong یکی را انتخاب کنید.

حالت گردش خودکار هوای داخل در زمان

توقف: ON/OFF

کاهش خودکار سرعت فن در زمان برقراری

تماس تلفنی: ON/OFF

تصفیه خودکار هوای ورودی: ON/OFF

مطالعه 

منوی تنظیمات سیستم صوتی و تصویری در مدل‌های مختلف می‌تواند متفاوت باشد. سیستم نصب شده بر روی خودرو ملاک عمل می‌باشد.

**کلیدهای کنترل روی فرمان**

کلید افزایش صدا " + " 

فشار لحظه‌ای: افزایش صدا

فشار طولانی: افزایش صدا به طور متوالی

کلید کاهش صدا " - " 

فشار لحظه‌ای: کاهش صدا

فشار طولانی: کاهش صدا به طور متوالی

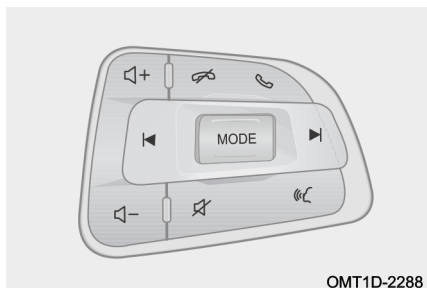

OMT1D-2288

**کلید پاسخ دادن به تماس ورودی** “☎”؛ برای پاسخ دادن به تماس تلفنی ورودی و یا وارد شدن به صفحه بلوتوث این کلید را فشار دهید.

**کلید قطع کردن تماس تلفنی** “☎”؛ برای قطع کردن و یا به اتمام رساندن یک تماس تلفنی از این کلید استفاده کنید.

**کلید عملکرد تشخیص صدا** “☎”؛ کلید را به طور کوتاه فشار دهید تا عملکرد تشخیص صدا فعال شود. برای فعال کردن دستیار صوتی Siri یا CarLife کلید را به طور طولانی فشار دهید (اتصال تلفن با سیستم صوتی و تصویری از طریق لینک تلفن الزامی است).

**کلید قطع کردن صدا** “☎”؛ صدای خروجی سیستم را قطع می‌کند.

**کلید تغییر حالت سیستم صوتی و تصویری** “MODE”؛ برای تغییر دادن حالت استفاده از سیستم (به ترتیب بین audio – QQ music – رادیو – USB – اجرای موزیک از طریق بلوتوث – پخش آهنگ‌های حافظه سیستم) مورد استفاده قرار می‌گیرد.

**کلید چپ / راست** “◀▶”؛

در زمان پخش موزیک: برای انتخاب آهنگ قبلی/ بعدی

در زمان پخش رادیو: برای انتخاب ایستگاه رادیویی قبلی/ بعدی

### **عملکرد تشخیص صدا (در صورت تجهیز)**

از طریق عملکرد تشخیص صدا، شما می‌توانید سیستم‌ها و امکاناتی مانند سیستم رهیاب، تلفن، شیشه بالابرها، سقف پانوراما، سیستم تهویه مطبوع، گرم‌کن صندلی، خنک‌کن صندلی و غیره را به صورت صوتی کنترل کنید و رانندگی لذت‌بخشی را تجربه کنید.

زمانی که سیستم صوتی و تصویری روشن است، عملکرد تشخیص صدا را با استفاده از روش‌های زیر می‌توان فعال کرد:

روش ۱: با گفتن عبارت “Hello, Xiaohu” مستقیماً رو به سیستم، عملکرد تشخیص صدا فعال می‌شود.

روش ۲: با فشار کوتاه بر روی دکمه “☎” بر روی غربلیک فرمان، عملکرد تشخیص صدا فعال می‌شود.



روش ۳: در مانیتور اگر بر روی آیکون "Xiaohu" "●" دو بار کلیک کنید، عملکرد تشخیص صدا فعال می‌شود. برای خروج از اجرای این عملکرد، مجدداً بر روی آیکون "Xiaohu" "●" کلیک کنید.

## لینک شدن با موبایل

### **Baidu Carlife** (برای سیستم عامل اندروید) (در صورت تجهیز)

روش انجام کار به شرح زیر است:

۱. برنامه Baidu CarLife را دانلود کرده و در تلفن هوشمند خود نصب نمایید.
۲. موبایل را توسط کابل اصلی خودش به پورت USB خودرو وصل کنید.
۳. وارد برنامه Baidu CarLife شوید تا اجرا شود.

### **QDLink** (برای سیستم عامل اندروید)

#### ■ روش‌های دانلود

- با هر یک از روش‌های زیر می‌توانید نرم‌افزار QDLink را بر روی موبایل خود دانلود کنید:
۱. از طریق اسکن کردن QDLink QR code نرم‌افزار را دانلود کنید.
  ۲. از طریق اسکن کردن Google QR code نرم‌افزار را دانلود کنید.
  ۳. نرم‌افزار را در Google Play جست‌وجو کرده و دانلود کنید.



### ■ روش برقراری ارتباط

مرحله ۱: در صفحه تنظیمات بلوتوث (Bluetooth) موبایل خود، بلوتوث را روشن کنید.

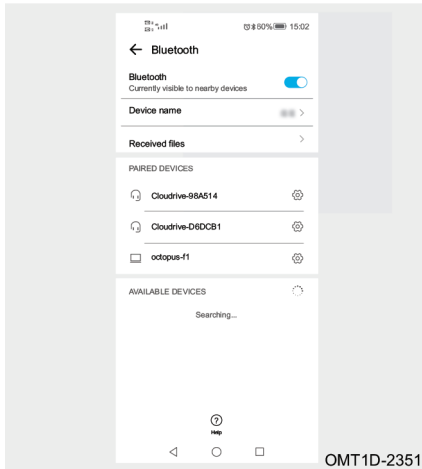

مرحله ۲: در تنظیمات سیستم صوتی و تصویری، بلوتوث را روشن کنید. پس از جست و جو، موبایل خود و سیستم صوتی و تصویری را از طریق بلوتوث به یکدیگر متصل کنید. پیغام درخواست جفت شدن هر دو بلوتوث بر روی صفحه موبایل ظاهر خواهد شد.



مرحله ۳: در پیغام نمایش داده شده در صفحه موبایل، بر روی گزینه PAIR کلیک کنید تا عملیات جفت شدن بلوتوث هر دو دستگاه تکمیل شود.

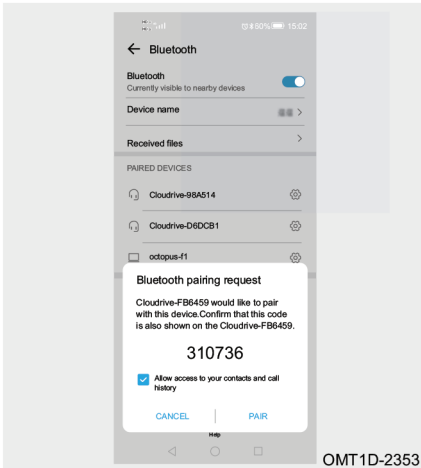

OMT1D-2353

مرحله ۴: بر روی آیکون برنامه QDLink کلیک کنید.



OMT1D-2356

مرحله ۵: موبایل را با استفاده از کابل رابط اصلی خودش به پورت USB سیستم وصل کنید. پیغام درخواست اجازه برای ارتباط از طریق USB در صفحه موبایل ظاهر خواهد شد.

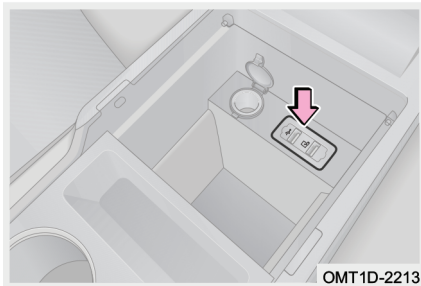

OMT1D-2213

**نکته:** فقط پورت USB با علامت " " از عملکرد پخش تصویر از طریق QDlink پشتیبانی می‌کند.

قبل از لینک کردن سیستم صوتی و تصویری با موبایل، گزینه developer در تنظیمات گوشی را فعال کنید.

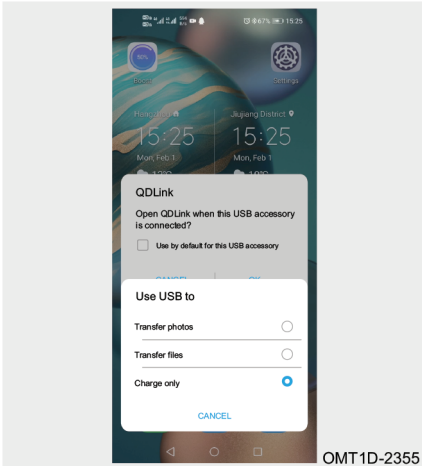

OMT1D-2355

مرحله ۶: در پیغام درخواست اجازه برای ارتباط از طریق USB در صفحه موبایل، گزینه Transfer files را انتخاب کنید و برنامه QDLink را باز کنید. پیغام درخواست اجازه پخش تصاویر بر روی صفحه موبایل ظاهر خواهد شد.

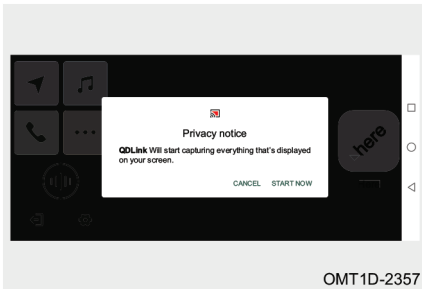

OMT1D-2357

مرحله ۷: در پیغام ظاهر شده بر روی صفحه موبایل گزینه START NOW را انتخاب کنید.

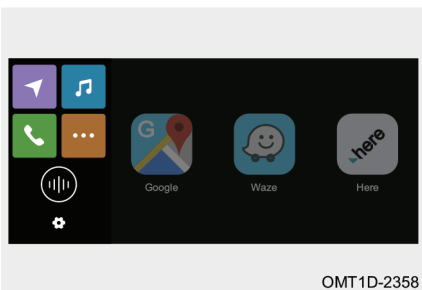

OMT1D-2358

مرحله ۸: به صفحه نمایش QDLink وارد شوید.

## Apple CarPlay (برای سیستم عامل iOS)

### ■ روش برقراری ارتباط

مرحله ۱: در صفحه تنظیمات Siri&search در موبایل، گزینه‌های “Listen for ‘Hi Siri’” و “Press Home for Siri” را فعال کنید.

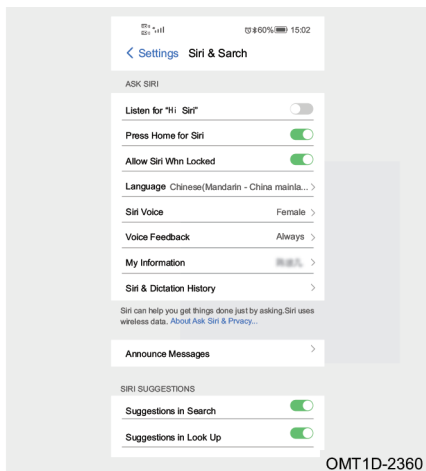

مرحله ۲: در صفحه تنظیمات General در موبایل، گزینه CarPlay را فعال کنید.

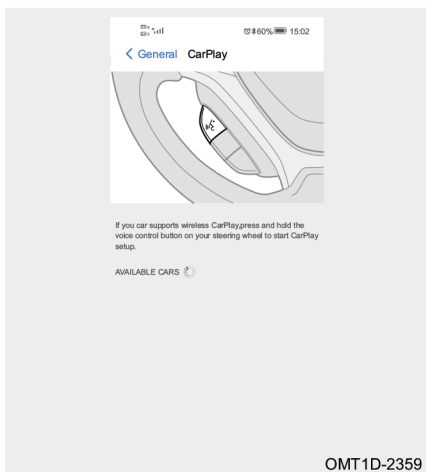

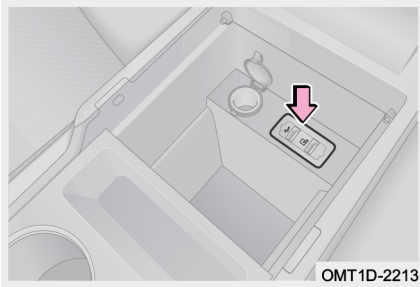

OMT1D-2213

مرحله ۳: موبایل را با استفاده از کابل رابط اصلی خودش به پورت USB سیستم وصل کنید.

**نکته:** فقط پورت USB با علامت "  " از عملکرد پخش تصویر از طریق CarPlay پشتیبانی می‌کند.

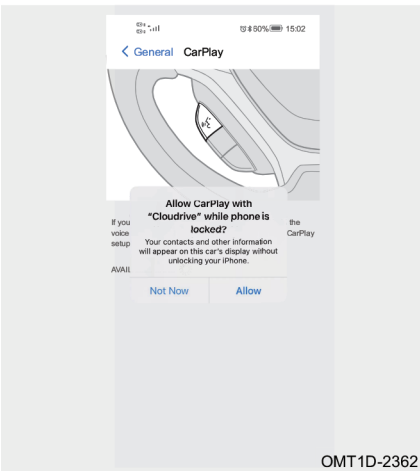

OMT1D-2362

مرحله ۴: در پیغام درخواست مجوز CarPlay گزینه Allow را انتخاب کنید.

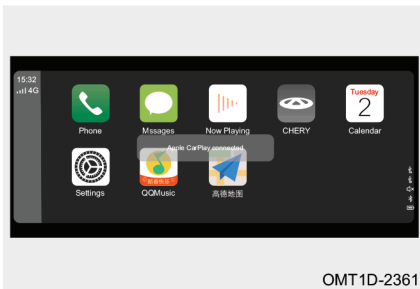

OMT1D-2361

مرحله ۵: به صفحه Apple CarPlay وارد شوید.

### Android Auto (برای سیستم عامل اندروید)

#### ■ روش برقراری ارتباط

مرحله ۱: بسته نرم‌افزاری Google را نصب کنید.

مرحله ۲: برنامه Android Auto را از طریق Google Play نصب کرده و اجرا کنید. مطابق پیغام‌های سیستم، کلیه نرم‌افزارهای پشتیبان را هم نصب کرده و آن‌ها را بروزرسانی کنید. پس از اتمام بروزرسانی، نرم‌افزار Android Auto قابل اجرا و استفاده خواهد بود.

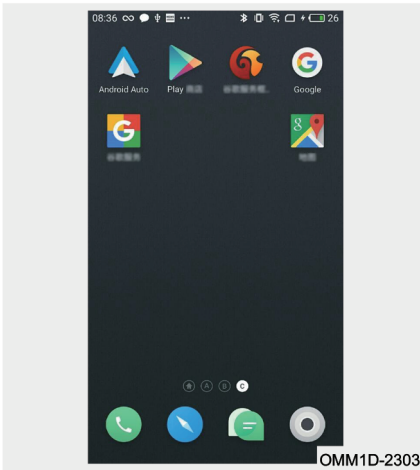

OMM1D-2303

مرحله ۳: موبایل را با استفاده از کابل رابط اصلی خودش به پورت USB سیستم وصل کنید. پیغام درخواست اجازه برای ارتباط از طریق USB در صفحه موبایل ظاهر خواهد شد.

**نکته:** فقط پورت USB با علامت " " از عملکرد پخش تصویر از طریق Android Auto پشتیبانی می‌کند.

قبل از لینک کردن سیستم با موبایل، گزینه developer در تنظیمات گوشی را فعال کنید.

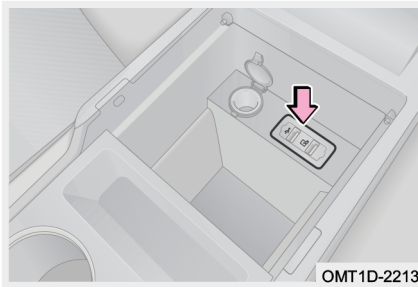

OMT1D-2213

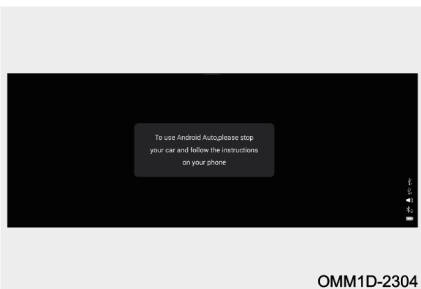

OMM1D-2304

مرحله ۴: اگر موبایل شما برای اولین بار است که با سیستم ارتباط برقرار می‌کند، یک پنجره محاوره‌ای در مانیتور نمایش داده می‌شود که بر اساس آن و پیغام‌های نمایش داده شده در صفحه موبایل، باید خودرو را متوقف کرده و ترمز پارک را بکشید. پس از انجام این مراحل، تنظیمات برای اولین ارتباط بین سیستم و موبایل تکمیل می‌شود.



OMM1D-2305

مرحله ۵: بر روی آیکن برنامه “Android Auto” در مانیتور کلیک کنید تا صفحه کاربری مربوط به لینک شدن موبایل با سیستم باز شود.

### ۳-۷ سیستم تهویه مطبوع

#### پنل کنترل تهویه مطبوع الکتریکی (در صورت تجهیز)

پنل کنترل برای صندلی‌های ردیف جلو

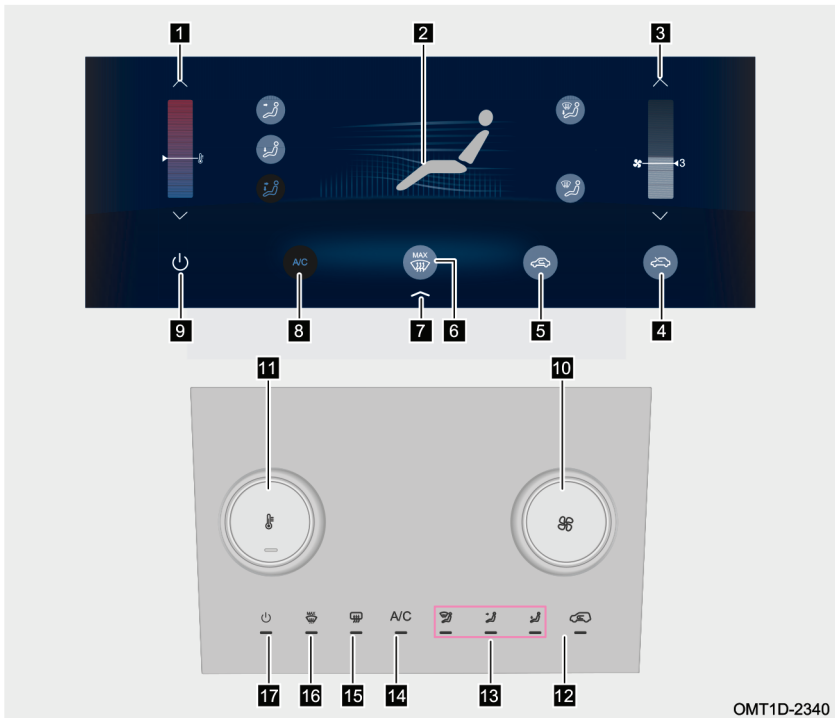

- |   |                                     |   |
|---|-------------------------------------|---|
| ۱ دکمه لمسی تنظیم دما                       | ۲ دکمه لمسی انتخاب حالت دریچه‌ها    | ۳ دکمه لمسی تنظیم سرعت فن                   |
| ۴ دکمه لمسی گردش هوای بیرونی                | ۵ دکمه لمسی گردش هوای داخل کابین    | ۶ دکمه لمسی دریچه بخارزدا و گرم کن شیشه جلو |
| ۷ دکمه لمسی مخفی کردن پنل کنترل تهویه مطبوع | ۸ دکمه لمسی کولر                    | ۹ دکمه لمسی روشن/خاموش کردن تهویه مطبوع     |
| ۱۰ کلید چرخشی تنظیم سرعت فن                 | ۱۱ کلید چرخشی تنظیم دما             | ۱۲ کلید گردش هوای داخلی/بیرونی              |
| ۱۳ کلید انتخاب حالت دریچه‌ها                | ۱۴ کلید کولر                        | ۱۵ کلید گرم کن شیشه عقب                     |
| ۱۶ کلید دریچه بخار زدا و گرم کن شیشه جلو    | ۱۷ کلید روشن/خاموش کردن تهویه مطبوع |   |

**نکته:** طراحی و شکل ظاهری کلیدهای پنل کنترل تهویه مطبوع بستگی به مدل خودرو دارد. لطفاً بر اساس نوع نصب شده بر روی خودروی خود اقدام کنید.

## پنل کنترل تهویه مطبوع اتوماتیک (در صورت تجهیز)

پنل کنترل برای صندلی‌های ردیف جلو (مدل A)

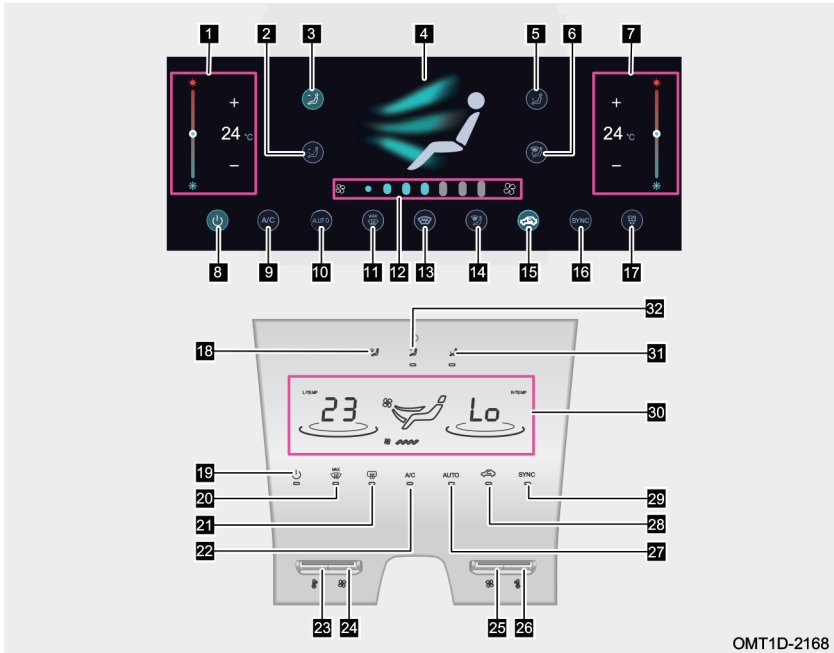

- |  |   |                                       |
|--|---|---------------------------------------|
| ۱ دکمه لمسی تنظیم دمای هوای سمت راننده     | ۲ دکمه لمسی حالت دریچه روبه‌رو/ زیر پا        | ۳ دکمه لمسی حالت دریچه روبه‌رو        |
| ۴ دکمه لمسی انتخاب حالت دریچه‌ها           | ۵ دکمه لمسی حالت دریچه زیر پا                 | ۶ دکمه لمسی حالت دریچه گرم کن/ زیر پا |
| ۷ دکمه لمسی تنظیم دمای هوای سمت سرنشین جلو | ۸ دکمه لمسی روشن/ خاموش کردن تهویه مطبوع      | ۹ دکمه لمسی کولر                      |
| ۱۰ دکمه لمسی حالت AUTO                     | ۱۱ دکمه لمسی دریچه بخار زدا و گرم کن شیشه جلو | ۱۲ دکمه لمسی تنظیم سرعت فن            |
| ۱۳ دکمه لمسی گرم کن شیشه جلو               | ۱۴ دکمه لمسی حالت گرم کن داخلی/ بیرونی        | ۱۵ دکمه لمسی گردش هوای                |
| ۱۶ دکمه لمسی حالت دو طرفه                  | ۱۷ دکمه لمسی تصفیه هوا                        | ۱۸ کلید حالت دریچه گرم کن             |
| ۱۹ کلید روشن/ خاموش کردن تهویه مطبوع       | ۲۰ کلید دریچه بخار زدا و گرم کن شیشه جلو      | ۲۱ کلید گرم کن شیشه عقب               |
| ۲۲ کلید کولر                               | ۲۳ کلید تنظیم دمای هوای سمت راننده            | ۲۴ کلید تنظیم سرعت فن                 |
| ۲۵ کلید تنظیم سرعت فن                      | ۲۶ کلید تنظیم دمای هوای سمت سرنشین جلو        | ۲۷ کلید حالت AUTO                     |
| ۲۸ کلید گردش هوای داخلی/ بیرونی            | ۲۹ کلید حالت دو طرفه                          | ۳۰ نمایشگر وضعیت کارکرد تهویه مطبوع   |
| ۳۱ کلید حالت دریچه زیرپا                   | ۳۲ کلید حالت دریچه روبه‌رو                    |                                       |

**دقت:** طراحی و شکل ظاهری کلیدهای پدل کنترل تهویه مطبوع بستگی به مدل خودرو دارد. لطفاً براساس نوع نصب شده بر روی خودروی خود اقدام کنید.

پنل کنترل برای صندلی‌های ردیف جلو (مدل B)

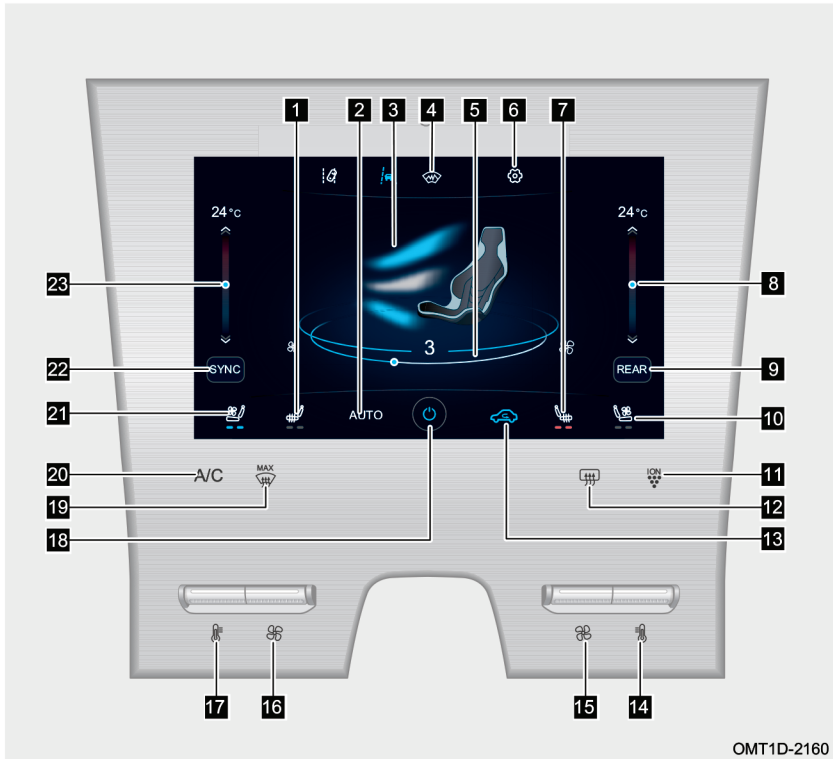

- |   |  |  |
|---|--|--|
| ۱ دکمه لمسی گرم کن<br>صندلی راننده          | ۲ دکمه لمسی حالت<br>AUTO                         | ۳ دکمه لمسی انتخاب<br>حالت دریچه‌ها          |
| ۴ دکمه لمسی گرم کن<br>شیشه جلو              | ۵ دکمه لمسی تنظیم<br>سرعت فن                     | ۶ دکمه لمسی تنظیمات                          |
| ۷ دکمه لمسی گرم کن<br>صندلی سرنشین جلو      | ۸ دکمه لمسی تنظیم<br>دمای هوای سمت سرنشین<br>جلو | ۹ دکمه لمسی تهویه<br>مطبوع قسمت عقب کابین    |
| ۱۰ دکمه لمسی خنک‌کن<br>صندلی سرنشین جلو     | ۱۱ دکمه لمسی تصفیه هوا                           | ۱۲ کلید گرم کن شیشه عقب                      |
| ۱۳ کلید گردش هوای<br>داخلی/ بیرونی          | ۱۴ کلید تنظیم دمای هوای<br>سمت سرنشین جلو        | ۱۵ کلید تنظیم سرعت فن                        |
| ۱۶ کلید تنظیم سرعت فن                       | ۱۷ کلید تنظیم دمای هوای<br>سمت راننده            | ۱۸ دکمه لمسی روشن/<br>خاموش کردن تهویه مطبوع |
| ۱۹ کلید دریچه بخار زدا و<br>گرم کن شیشه جلو | ۲۰ کلید کولر                                     | ۲۱ دکمه لمسی خنک‌کن<br>صندلی راننده          |
| ۲۲ دکمه لمسی حالت دو<br>طرفه                | ۲۳ دکمه لمسی تنظیم<br>دمای هوای سمت راننده       |  |

**دقت:** طراحی و شکل ظاهری کلیدهای پنل کنترل تهویه مطبوع بستگی به مدل خودرو دارد. لطفاً براساس نوع نصب شده بر روی خودروی خود اقدام کنید.

### پنل کنترل تهویه مطبوع صندلی ردیف دوم (در صورت تجهيز)

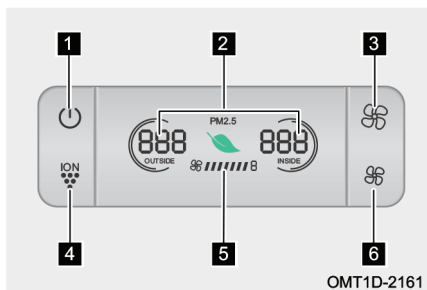

۱ دکمه روشن / خاموش کردن

۲ نشانگر میزان ذرات معلق در هوا (PM2.5)

۳ دکمه افزایش سرعت فن

۴ دکمه سیستم تصفیه هوا

۵ نشانگر سرعت فن

۶ دکمه کاهش سرعت فن

**توجه:** عملکرد عمومی پنل کنترل تهویه مطبوع صندلی ردیف دوم مشابه با پنل کنترل ردیف جلو می باشد.

### پنل کنترل تهویه مطبوع صندلی ردیف سوم (در صورت تجهيز)

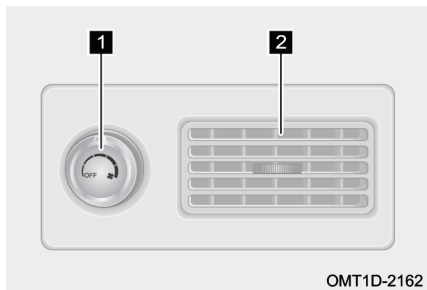

۱ دکمه تنظیم سرعت فن عقب

۲ دریچه عقب خروجی هوا

### تنظیم دما

دمای هوای خروجی از دریچه‌ها را می‌توان از طریق کلید تنظیم دما بر روی پنل کنترل تهویه مطبوع جلو یا از طریق کشیدن دکمه لمسی بر روی مانیتور تنظیم کرد.

### تنظیم سرعت فن

حجم هوای خروجی از دریچه‌ها را می‌توان با استفاده از کلید تنظیم سرعت فن بر روی پنل کنترل تهویه مطبوع جلو/ ردیف دوم و یا از طریق کشیدن دکمه لمسی بر روی مانیتور تنظیم کرد.

### کلید حالت دوطرفه

بر روی دکمه لمسی حالت دو طرفه کلیک کنید، اگر نشانگر "SYNC" به رنگ آبی روشن شود، نشان‌دهنده این است که سیستم تهویه مطبوع در حالت یک طرفه قرار دارد. اگر نشانگر "SYNC" به رنگ سفید روشن شود، بیانگر این است که سیستم تهویه مطبوع در حالت دوطرفه قرار دارد. در حالت دوطرفه دمای هوای سمت راننده و سمت سرنشین جلو به طور مستقل از هم قابل تنظیم می‌باشد.

#### مطالعه

حالت مورد استفاده توسط کاربر قبل از خاموش کردن تهویه مطبوع در حافظه سیستم ذخیره می‌شود و در زمان روشن کردن مجدد تهویه مطبوع، سیستم با همان حالت روشن خواهد شد.

### کلید گردش هوای داخلی / بیرونی

بر روی دکمه لمسی گردش هوای داخلی / بیرونی کلیک کنید، اگر نشانگر "🌀" به رنگ آبی روشن شود، نشان‌دهنده این است که سیستم تهویه مطبوع در حالت گردش هوای داخلی قرار دارد. اگر نشانگر "🌀" به رنگ سفید روشن شود، بیانگر این است که سیستم تهویه مطبوع در حالت گردش هوای بیرونی قرار دارد.

- از حالت گردش هوای داخلی در شرایط زیر استفاده کنید:
- ۱. در محیط‌های دارای گرد و غبار

۲. برای خنک شدن سریع‌تر هوای داخل کابین

۳. برای جلوگیری از ورود بوی نامطبوع به داخل کابین

۴. برای جلوگیری از ورود دود آگروز به داخل کابین

### کلید حالت AUTO

بر روی دکمه لمسی حالت AUTO کلیک کنید، اگر نشانگر "AUTO" به رنگ آبی روشن شود، نشان‌دهنده این است که سیستم تهویه مطبوع در حالت اتوماتیک قرار دارد. اگر نشانگر "AUTO" به رنگ سفید روشن شود، بیانگر این است که سیستم تهویه مطبوع در حالت دستی قرار دارد.



در حالت اتوماتیک اگر دکمه کولر، دکمه تنظیم حالت دریچه‌ها، دکمه تنظیم سرعت فن مورد استفاده قرار گیرد یا دما بر روی کم‌ترین یا بیش‌ترین دما تنظیم شود، عملکرد مربوط به همان دکمه از وضعیت اتوماتیک خارج خواهد شد. با این حال سایر عملکردها در وضعیت اتوماتیک باقی مانده و نشانگر "AUTO" با رنگ سفید روشن خواهد شد.

در حالت اتوماتیک اگر وضعیت گردش هوای داخلی/ بیرونی تغییر داده شود، حالت گردش هوا از وضعیت اتوماتیک خارج خواهد شد. با این حال سایر عملکردها در وضعیت اتوماتیک باقی مانده و نشانگر "AUTO" هم‌چنان به رنگ آبی روشن خواهد ماند.

در حالت اتوماتیک با کلیک کردن بر روی دکمه لمسی AUTO در مانیتور، سیستم از حالت اتوماتیک خارج نمی‌شود.

### دکمه تنظیم حالت دریچه‌ها

انتخاب حالت دریچه‌ها از طریق کلیک کردن بر روی دکمه تنظیم دریچه‌ها در مانیتور قابل انجام می‌باشد (حالت دریچه‌های گرم کن، دریچه‌های روبه‌رو و دریچه‌های زیر پا می‌توانند به صورت ترکیبی و هم‌زمان مورد استفاده قرار گیرند).

آبی شدن نشانگر " " به معنای انتخاب شدن حالت دریچه‌های گرم کن می‌باشد: در این حالت هوا از دریچه گرم کن شیشه‌ها خارج می‌شود.

آبی شدن نشانگر " " به معنای انتخاب شدن حالت دریچه‌های روبه‌رو می‌باشد: در این حالت هوا از دریچه‌های وسط داشبورد خارج می‌شود.

آبی شدن نشانگر " " به معنای انتخاب شدن حالت دریچه‌های زیر پا می‌باشد: در این حالت هوا از دریچه‌های زیر داشبورد خارج می‌شود.

**توجه:** حالت دریچه‌های روبه‌رو و حالت دریچه‌های گرم کن نمی‌توانند به صورت ترکیبی و هم‌زمان مورد استفاده قرار گیرند.

مطالعه 

اگر در حین رانندگی شیشه‌های خودرو دچار بخارگرفتگی شوند، استفاده از حالت گرم‌کن شیشه توصیه می‌شود. برای اطلاع از جزئیات بیشتر به بخش کلید دریچه گرم‌کن و بخارزدای شیشه در ادامه همین فصل مراجعه کنید.

### دکمه روشن / خاموش کردن تهویه مطبوع

برای روشن کردن سیستم تهویه مطبوع، بر روی دکمه لمسی A/C در مانیتور کلیک کنید و یا از دکمه‌های روی پنل کنترل تهویه مطبوع صندلی ردیف دوم استفاده کنید. اگر نشانگر "⏻" به رنگ آبی روشن شود، نشان‌دهنده این است که سیستم تهویه مطبوع روشن است. اگر نشانگر "⏻" به رنگ سفید روشن شود، بیانگر این است که سیستم تهویه مطبوع خاموش است.

### دکمه تهویه مطبوع قسمت عقب کابین (در صورت تجهیز)

برای روشن کردن تهویه مطبوع قسمت عقب کابین، بر روی دکمه لمسی REAR در مانیتور کلیک کنید. اگر نشانگر "REAR" به رنگ آبی روشن شود، نشان‌دهنده این است که تهویه مطبوع قسمت عقب کابین روشن است. اگر نشانگر "REAR" به رنگ سفید روشن شود، بیانگر این است که تهویه مطبوع قسمت عقب کابین خاموش است.

### کلید کولر

کلید کولر (A/C) بر روی پنل کنترل تهویه مطبوع را فشار دهید. روشن شدن چراغ نشانگر "A/C" به رنگ نارنجی بیانگر روشن شدن کمپرسور و قابل استفاده بودن کولر می‌باشد. سفید بودن چراغ نشانگر "A/C" نشان‌دهنده خاموش بودن کمپرسور کولر می‌باشد.

### دکمه تصفیه هوا (در صورت تجهیز)

دکمه تصفیه هوا در پنل کنترل جلو یا ردیف دوم را فشار دهید. روشن شدن چراغ نشانگر "ION" به رنگ نارنجی بیانگر فعال شدن عملکرد تصفیه هوا می‌باشد. میزان PM2.5 ذرات معلق در هوای داخل کابین و هوای محیط بیرون در مانیتور و نمایشگر پنل کنترل جلو / ردیف دوم نمایش داده خواهد شد. سفید بودن چراغ نشانگر "ION" به معنای خاموش شدن عملکرد تصفیه هوا می‌باشد.

**نکته:** پس از روشن شدن عملکرد تصفیه هوا اگر فن تهویه مطبوع خاموش شود، دمای هوا روی حداقل یا حداکثر دما تنظیم شود، کلید گردش هوای داخلی/ بیرونی فعال شود و یا اگر دریچه گرم کن و بخارزدای شیشه جلو روشن شود، عملکرد تصفیه هوا خاموش خواهد شد.

### مطالعه

- اثربخشی عملکرد تصفیه هوای تهویه مطبوع در فصل زمستان به علت پایین بودن دمای هوا خیلی ملموس نخواهد بود.
- در زمان فعال بودن عملکرد تصفیه هوا، حالت گردش هوای داخلی/ بیرونی تعویض می شود و ممکن است سرعت فن و حالت دریچه ها هم تغییر یابد.
- در صورت استفاده از عملکرد تصفیه هوا به منظور جلوگیری از بخار گرفتن شیشه ها، عکس العمل سیستم تهویه مطبوع اتوماتیک در فصل های بهار، تابستان، پاییز و زمستان متفاوت خواهد بود، ولی عمل تصفیه هوا به هر ترتیب صورت خواهد پذیرفت.
- در شرایط زیر عملکرد تصفیه هوای تهویه مطبوع کار نمی کند و کلید مربوطه اش هم غیرفعال می شود:
  - اگر شرایط دمایی لازم برقرار نباشد، عملکرد تصفیه هوا قادر به روشن شدن نخواهد بود.
  - زمانی که حالت دریچه های بخارزدا و گرم کن شیشه جلو در حال کار است، عملکرد تصفیه هوای تهویه مطبوع نمی تواند روشن شود.
  - پس از ۲۰ ثانیه از روشن شدن برف پاک کن (دور تند یا دور کند) عملکرد تصفیه هوای تهویه مطبوع نمی تواند روشن شود.

### کلید دریچه گرم کن و بخارزدای شیشه جلو

جهت بخارزدایی از شیشه جلوی خودرو از کلید دریچه بخارزدا و گرم کن شیشه جلو بر روی پنل کنترل تهویه مطبوع استفاده کنید. روشن شدن چراغ نشانگر دریچه بخارزدا و گرم کن شیشه جلو "MAX" به رنگ نارنجی بیانگر فعال شدن عملکرد بخارزدایی و سفید بودن چراغ نشانگر دریچه بخارزدا و گرم کن شیشه جلو "MAX" به معنای متوقف شدن عملکرد دریچه بخارزدا و

گرم‌کن شیشه جلو می‌باشد.

هنگام اجرای عملکرد دریچه بخارزدا و گرم‌کن شیشه جلو: قسمت اعظم هوای خروجی از دریچه‌ها به سمت شیشه جلو می‌رود و قسمت کوچکی از هوای خروجی هم به سمت شیشه درب‌های جانبی می‌رود.

به شرط آن که کلید تنظیم سرعت خاموش نباشد، هم‌زمان با روشن شدن کلید دریچه بخارزدا و گرم‌کن شیشه جلو، حالت گردش هوای بیرونی فعال شده و کمپرسور کولر نیز به طور خودکار روشن می‌شود.



#### مطالعه

- اگر کولر خنک نکند، عملکرد بخارزدایی تحت‌تاثیر قرار خواهد گرفت. در اسرع وقت جهت بازدید و تعمیر به نمایندگی مجاز مدیران خودرو مراجعه کنید.
- هنگام انجام بخارزدایی در هوای مرطوب (مانند هوای بارانی و برفی): کولر را روشن کنید. در صورت خاموش بودن کولر، عملکرد بخارزدایی تحت‌تاثیر قرار خواهد گرفت.
- هنگام انجام بخارزدایی در شرایط هوای مرطوب (مانند هوای بارانی و برفی): حالت گردش هوای بیرونی را انتخاب کنید. در صورت انتخاب گردش هوای داخلی، بخار شیشه از بین نمی‌رود.
- پس از پاک شدن تمامی یخ‌زدگی‌ها و بخار شیشه، جهت مطبوع شدن هوای داخل کابین، دریچه‌ها و سرعت فن مورد نظر خود را تنظیم کنید.
- هنگام انجام بخارزدایی در زمستان: حالت گردش هوای بیرونی را انتخاب کنید و کلید تنظیم دما را به سمت بخاری تنظیم کنید و دریچه‌های سمت چپ و راست داشبورد را رو به سمت شیشه درب‌ها تنظیم کنید. اگر دمای هوای بیرون بالاتر از  $0^{\circ}\text{C}$  است، بخارزدایی به کمک کولر لازم خواهد شد.

**احتیاط** 

- برای ایمنی رانندگی، از عملکرد بخارزدایی به درستی استفاده کنید.
- در فصل زمستان از حالت گردش هوای داخلی به مدت طولانی استفاده نکنید، زیرا باعث بخارگرفتگی سریع شیشه‌ها می‌شود.
- دید ضعیف احتمال تصادفات رانندگی و صدمات را افزایش می‌دهد. بنابراین، اطمینان از دید خوب در هنگام رانندگی برای ایمنی رانندگی بسیار مهم است.

**کلید گرم‌کن شیشه جلو (در صورت تجهیز)**



پس از روشن شدن خودرو می‌توانید بر روی دکمه لمسی گرم‌کن شیشه جلو در مانیتور کلیک کنید. روشن شدن نشانگر “**احتیاط** 

- مراقب باشید تا هنگام تمیز کردن شیشه جلو، المنت‌های گرم‌کن شیشه دچار خرابی و خراشیدگی نشوند.
- پس از پاک شدن بخارگرفتگی و یخ از روی سطح شیشه جلو، از خاموش شدن گرم‌کن شیشه جلو اطمینان حاصل کنید.
- در صورت ضعیف بودن باتری، از روشن شدن گرم‌کن شیشه جلو ممانعت خواهد شد تا موتور بتواند به راحتی استارت بخورد.

**هشدار** 

برای جلوگیری از سوختگی، از لمس کردن شیشه جلو هنگام روشن بودن گرم‌کن یا بلافاصله پس از خاموش شدن آن خودداری کنید.

### کلید گرم کن شیشه عقب (در صورت تجهیز)

پس از روشن شدن خودرو می‌توانید کلید گرم کن شیشه عقب در پنل کنترل تهویه مطبوع را فشار دهید. روشن شدن چراغ نشانگر ”“ به رنگ نارنجی بیانگر این است که گرم کن شیشه عقب و آینه‌های جانبی روشن است. گرم کن شیشه عقب و آینه‌های جانبی بعد از حدوداً ۲۰ دقیقه کار کردن به طور خودکار خاموش می‌شود. سفید شدن رنگ نشانگر ”“ به معنای خاموش بودن گرم کن شیشه عقب و آینه‌های جانبی می‌باشد.

#### احتیاط

- مجهز بودن خودرو به گرم کن آینه‌های جانبی و عملکرد بخارزدایی از آینه‌ها بستگی به مدل خودرو دارد.
- مراقب باشید تا هنگام تمیز کردن شیشه عقب و آینه‌های جانبی، المنت‌های گرم کن دچار خرابی و خراشیدگی نشوند.
- در صورت ضعیف بودن باتری، از روشن شدن گرم کن شیشه عقب و آینه‌های جانبی ممانعت خواهد شد تا موتور بتواند به راحتی استارت بخورد.
- پس از پاک شدن بخار گرفتگی و یخ از روی سطح شیشه عقب و آینه‌های جانبی، از خاموش شدن گرم کن شیشه عقب اطمینان حاصل کنید.

#### هشدار

برای جلوگیری از سوختگی، از لمس کردن شیشه عقب و آینه‌های جانبی هنگام روشن بودن گرم کن یا بلافاصله پس از خاموش شدن آن خودداری کنید.

### دکمه تنظیمات سیستم تهویه مطبوع (در صورت تجهیز)

با کلیک کردن بر روی دکمه لمسی تنظیمات در مانیتور، صفحه تنظیمات باز می‌شود. برخی تنظیمات شخصی‌سازی شده مبتنی بر عادت‌های کاربر در این صفحه قابل انجام می‌باشد.

**[Cabin Auto Cleaning]:** پس از آن که راننده خودرو را ترک کرده و درب‌ها را قفل می‌کند، سیستم تهویه مطبوع به طور خودکار اقدام به تمیزکاری خودش خواهد نمود. این



قابلیت برای خشک کردن لوله‌ها و مجموعه اجزای مرتبط به سیستم تهویه مطبوع و به منظور جلوگیری از انباشت باکتری‌ها و سایر آلودگی‌ها در حجم زیاد مورد استفاده قرار می‌گیرد.

**[Auto Recirculating in Parking]:** با این تنظیم، حالت گردش هوای سیستم تهویه مطبوع به طور خودکار بر روی گردش هوای داخلی قرار می‌گیرد تا از ورود دود آگروز خودروی جلویی به داخل کابین جلوگیری شود.

**[Air Speed Auto Down for Bluetooth Calling]:** در زمان برقراری تماس تلفنی از طریق بلوتوث، سیستم تهویه مطبوع به طور خودکار سرعت فن را کاهش خواهد داد.

**[A/C Purification Auto Operation]:** زمانی که بالا بودن غلظت ذرات PM2.5 در هوای داخل کابین تشخیص داده شود، سیستم تصفیه هوای تهویه مطبوع به طور خودکار فعال خواهد شد. اگر سیستم کنترل کیفیت هوا (AQS) تشخیص دهد که کیفیت هوای محیط بیرونی نیز کاهش یافته است، حالت گردش هوای داخلی را فعال خواهد کرد. چنانچه کیفیت هوا به سطح قابل قبولی برسد، حالت گردش هوای داخلی خاموش می‌شود. سیستم کنترل کیفیت هوا (AQS) برای تشخیص بوهای نامطبوع و گازهای مضر طراحی نشده است. در صورتی که دمای هوای بیرون کم‌تر از  $2^{\circ}\text{C}$  باشد، سیستم کنترل کیفیت هوا (AQS) اقدامی انجام نمی‌دهد تا از بخارگرفتگی شیشه‌ها جلوگیری شود.

**[A/C Screen Brightness]:** میزان روشنایی صفحه نمایش مانیتور با کشیدن نوار کشویی قابل تنظیم است.

**[Auto Defogging Function]:** با این تنظیم، در زمان بخار گرفتن شیشه‌ها سیستم جهت حصول ایمنی رانندگی به طور خودکار اقدام به بخارزدایی می‌کند.

**[Cabin Auto Ventilation]:** با این تنظیم قبل از این که راننده درها را باز کند و وارد خودرو شود، فن تهویه مطبوع روشن شده و هوای داخل کابین را تهویه می‌کند.

**[Custom A/C]:** با استفاده از این آیتم می‌توان یکی از سه حالت 'energy saving', 'comfort' یا 'strong' را برای اثربخشی تهویه مطبوع اتوماتیک انتخاب کرد.

مطالعه 

- آیتم‌های تنظیمات ممکن است در مدل‌های مختلف متفاوت باشند. لطفاً بر اساس سیستم نصب شده بر روی خودروی خود اقدام کنید.
- نحوه نمایش سیستم تهویه مطبوع در مانیتور از طریق سیستم صوتی و تصویری قابل تنظیم است. برای اطلاع از جزئیات بیشتر به بخش «سیستم صوتی و تصویری» مراجعه کنید.
- عملکرد روشن شدن فن تهویه مطبوع قبل از استارت خودرو دو بار قابل استفاده می‌باشد.
- در صورت فعال کردن عملکرد بخارزدایی خودکار در تنظیمات، سیستم تهویه مطبوع تحت برخی شرایط خاص به طور خودکار روشن خواهد شد که امری عادی است.

### تنظیم جهت باد دریچه‌ها

#### دریچه‌های وسط داشبورد

اهرم تنظیم دریچه‌های وسط داشبورد را به سمت بالا، پایین، چپ و راست حرکت دهید تا مسیر خروج هوا را به دلخواه خود تنظیم کنید.

#### دریچه‌های کناری داشبورد

اهرم تنظیم دریچه‌های کناری را به سمت بالا، پایین، چپ و راست حرکت دهید تا مسیر خروج هوا را به دلخواه خود تنظیم کنید.

#### دریچه‌های پشت کنسول وسط

اهرم تنظیم دریچه‌های کنسول وسط را به سمت بالا، پایین، چپ و راست حرکت دهید تا مسیر خروج هوا را به دلخواه خود تنظیم کنید.

## عملکرد سردکن کنسول وسط (در صورت تجهیز)

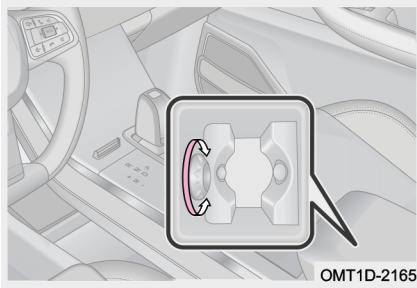

اقلامی که نیاز به خنک شدن دارند (مانند بطری نوشیدنی‌ها) را در جعبه کنسول وسط قرار داده و کولر را روشن کنید، حالت دریچه‌های روبه‌رو یا حالت دریچه‌های روبه‌رو/زیر پا را انتخاب کنید. دکمه واقع در داخل جعبه کنسول وسط را در خلاف جهت عقربه‌های ساعت بچرخانید تا اقلام قرار داده شده خنک شوند.

### مطالعه

ترکیب و طراحی تزئینات داخلی و امکانات خودرو بستگی به مدل خودرو دارد. لطفاً بر اساس تزئینات داخلی و امکانات نصب شده در خودروی خود اقدام کنید.

### هشدار

سایز وسایل قرار داده شده در سردکن کنسول وسط نباید خیلی بزرگ باشد، در غیر این صورت ممکن است درب جعبه کنسول وسط بسته نشود. باز ماندن درب جعبه کنسول وسط در حین رانندگی می‌تواند باعث ایجاد مزاحمت در برابر حرکت بازوی راننده شود.

## عملکرد بخارزدایی اتوماتیک (در صورت تجهیز)

عملکرد بخارزدایی اتوماتیک از طریق تنظیمات سیستم صوتی و تصویری قابل فعال شدن می‌باشد. زمانی که احتمال بخارگرفتگی شیشه جلوی خودرو وجود دارد، سیستم تهویه مطبوع جهت تضمین ایمنی رانندگی، به طور خودکار اقدام به از بین بردن بخار شیشه جلو خواهد نمود.

### مطالعه

پس از فعال شدن عملکرد بخارزدایی اتوماتیک، سیستم تهویه مطبوع تحت شرایط خاصی اقدام به روشن کردن خودکار کولر خواهد نمود که امری عادی تلقی می‌شود.

## عملکرد روشن شدن فن تهویه مطبوع پیش از ورود به خودرو و خاموش شدن پس از ترک خودرو (در صورت تجهیز)

### روشن شدن فن پیش از ورود به خودرو

چنانچه خودرو را در هوای گرم تابستان در محیط باز پارک کرده باشید، دمای هوای داخل خودرو خیلی بالا خواهد رفت. عملکرد تهویه هوای داخل کابین پیش از ورود به خودرو که از طریق تنظیمات سیستم صوتی و تصویری قابل فعال شدن است، این امکان را می‌دهد تا قبل از سوار شدن به خودرو دمای هوای داخل کابین را کاهش دهید، در عین حال بوی ساطع شده از تزیینات داخلی خودرو ناشی از دمای بالا نیز از بین خواهد رفت.

زمانی که دمای هوای بیرون بیش‌تر از  $20^{\circ}\text{C}$  است، اگر سیستم تشخیص دهد که ولتاژ باتری خودرو در حد قابل قبول است و خودرو از وضعیت دزدگیر خارج شده است، فن تهویه مطبوع پیش از سوار شدن شما به خودرو به طور خودکار روشن خواهد شد (به مدت ۳۰ ثانیه). اگر مدت زمان ۳۰ ثانیه‌ای روشن ماندن فن تمام شود یا یکی از درب‌های خودرو باز شود و یا این که خودرو مجدداً به وضعیت دزدگیر وارد شود، کار کردن فن متوقف خواهد شد.

#### مطالعه

قبل از روشن کردن خودرو، فن تهویه مطبوع حداکثر دو بار می‌تواند به این روش روشن شود.

### خاموش شدن فن پس از ترک خودرو

عملکرد خاموش شدن فن پس از ترک خودرو از طریق تنظیمات سیستم صوتی و تصویری قابل فعال شدن است. این عملکرد به منظور خشک کردن و خشک نگه داشتن مجاری و خطوط لوله‌های سیستم تهویه مطبوع و کولر جهت جلوگیری از انباشت حجم زیادی از باکتری‌ها و سایر آلودگی‌ها مورد استفاده قرار می‌گیرد.

اگر در آخرین رانندگی با خودرو کولر روشن بوده و ولتاژ باتری نیز در حد قابل قبول باشد، ۵ دقیقه پس از قرار گرفتن خودرو در وضعیت دزدگیر، فن تهویه مطبوع به مدت یک دقیقه روشن شده و سپس خاموش خواهد شد.

**مطالعه** 

عملکرد روشن و خاموش شدن فن تهویه مطبوع پیش از ورود به خودرو و پس از ترک خودرو نیاز به تنظیم شدن از طریق مانیتور سیستم صوتی و تصویری دارد.

**نحوه استفاده از کولر****روشن کردن کولر قسمت جلوی کابین (سیستم تهویه مطبوع الکترونیکی)**

هنگامی که موتور روشن است:

برای روشن کردن کولر، کلید A/C در پنل کنترل تهویه مطبوع را فشار دهید یا بر روی دکمه لمسی A/C در مانیتور کلیک کنید. برای تنظیم کردن دمای کولر، کلید تنظیم دما بر روی پنل کنترل تهویه مطبوع را بچرخانید (در خلاف جهت عقربه‌های ساعت) و یا این که دکمه لمسی تنظیم دما در مانیتور را کلیک کرده و بکشید. برای تنظیم کردن سرعت فن، از کلید تنظیم سرعت فن بر روی پنل کنترل تهویه مطبوع استفاده کنید و یا این که دکمه لمسی تنظیم سرعت فن در مانیتور را کلیک کرده و بکشید. پیشنهاد می‌شود حالت دریچه‌های روبه‌رو را انتخاب کنید و اگر دمای هوای محیط بیش‌تر از  $30^{\circ}\text{C}$  است، سیستم را بر روی حالت گردش هوای داخلی تنظیم کنید.

**روشن کردن کولر قسمت جلوی کابین (سیستم تهویه مطبوع اتوماتیک)**

هنگامی که موتور روشن است:

با کلیک کردن بر روی دکمه لمسی AUTO در مانیتور، دما به طور خودکار تنظیم می‌شود و حالت دریچه‌ها، سرعت فن و وضعیت دریچه گردش هوای داخلی/ بیرونی به طور اتوماتیک کنترل شده و سیستم کولر نیز به طور خودکار روشن خواهد شد. برای ایجاد شرایط بهتر برای خودتان و بهبود اثربخشی خنک‌کنندگی سیستم تهویه مطبوع، بر روی دکمه لمسی AUTO در مانیتور کلیک کرده و دمای سیستم را بر روی  $22^{\circ}\text{C}$  تنظیم کنید.

در حالت اتوماتیک اگر دکمه کولر، دکمه تنظیم حالت دریچه‌ها، دکمه تنظیم سرعت فن مورد

استفاده قرار گیرد یا دما بر روی کم‌ترین یا بیش‌ترین دما تنظیم شود، عملکرد مربوط به همان دکمه از وضعیت اتوماتیک خارج خواهد شد. با این حال سایر عملکردها در وضعیت اتوماتیک باقی‌مانده و نشانگر " AUTO " با رنگ سفید روشن خواهد شد.

### روشن کردن کولر قسمت عقب کابین (در صورت تجهیز)

هنگامی که موتور روشن است:

کولر قسمت عقب کابین زمانی شروع به کار می‌کند که ابتدا بر روی دکمه لمسی تهویه مطبوع قسمت عقب کابین (REAR) کلیک شده و سپس دکمه لمسی یا کلید کولر (A/C) فشار داده شود و در انتها فن تهویه مطبوع قسمت عقب از طریق دکمه تنظیم سرعت فن روشن شود.

**نکته:** سیستم تهویه مطبوع برای قسمت عقب کابین فقط دارای عملکرد کولر است و حالت بخاری ندارد.

■ برای سرمایه‌ش بهتر سیستم تهویه مطبوع، فیلتر هوای کابین را همواره تمیز و بدون هر گونه گرفتگی و انسداد نگه‌داری کنید و اقدامات زیر را انجام دهید:

۱. سرعت فن را بر روی حداکثر سرعت تنظیم کنید.
۲. دما را بر روی خنک‌ترین دما تنظیم کنید.
۳. حالت گردش هوای سیستم را بر روی حالت گردش هوای داخلی قرار دهید.
۴. حالت دریچه‌های روبه‌رو را انتخاب کنید.
۵. سیستم کولر را روشن کنید (کمپرسور کولر فعال شده و چراغ نشانگر کلید A/C روشن شود).

**مطالعه** 

- آلودگی سطح کندانسور و انسداد آن می‌تواند باعث کاهش سرمایش کولر شود. لذا همواره سطح کندانسور را تمیز نگه دارید.
- زمانی که در هوای گرم و مرطوب، هوای داخل کابین خیلی سریع خنک می‌شود، ممکن است در هوای خروجی از دریچه‌ها بخار مشاهده شود که امری طبیعی است.
- در هوای سرد و زمستانی، با وجود روشن بودن چراغ زمینه کلید کولر، ممکن است هنوز کمپرسور کولر روشن نباشد.
- مشاهده چکه کردن و تجمع آب در زیر خودرو پس از استفاده از کولر مساله‌ای طبیعی است.
- مقدار گاز کولر با گذشت زمان کاهش می‌یابد. لذا در صورتی که احساس می‌کنید میزان سرمایش کولر خودرو کم شده است، جهت بازدید و تعمیر به نمایندگی مجاز مدیران خودرو مراجعه کنید.
- توصیه می‌شود در کلیه ماههای سال سیستم کولر را حداقل به مدت ۵ دقیقه روشن کنید و هم‌زمان شیشه‌ها را باز کنید، تا از آسیب دیدن سیستم به علت عدم روغن کاری جلوگیری شود. همچنین از تولید بوی نامطبوع ناشی از تجمع جرم و رطوبت در اواپراتور پیش‌گیری می‌شود.
- اگر با کولر روشن به مدت طولانی در سربالایی حرکت کنید و یا در ترافیک سنگین در حال رانندگی باشید، احتمالاً موتور داغ خواهد کرد. بنابراین چراغ هشدار دمای آب موتور را زیر نظر داشته باشید و در صورت داغ شدن موتور، کولر را خاموش کنید.
- پس از آن که دمای هوای داخل کابین به پایین‌ترین سطح رسید، جهت جلوگیری از وارد آمدن بار اضافی به موتور و کاهش مصرف سوخت، کمپرسور کولر به طور خودکار خاموش می‌شود. بنابراین اگر در فصل بهار و پاییز که دمای هوا نسبتاً خنک می‌باشد از کولر استفاده کنید، ممکن است کمپرسور کولر به دفعات روشن و خاموش شود که این مساله عادی است.
- در شتاب‌گیری‌های ناگهانی، سبقت‌گیری یا رانندگی در سربالایی‌ها، موتور خودرو دچار افت قدرت می‌شود. در چنین شرایطی اگر از کولر استفاده کنید، کمپرسور کولر به منظور جبران افت قدرت به طور خودکار خاموش می‌شود. اگر به طور خودکار خاموش نشد و شما احساس افت قدرت در خودرو کردید، توصیه می‌شود کولر را خاموش کنید.

### هشدار

- به منظور افزایش عمر مفید سیستم تهویه مطبوع، در صورتی که با دور موتور پایین رانندگی می‌کنید از کولر برای مدت طولانی استفاده نکنید.
- تعمیر خودسرانه سیستم کولر ممنوع است، زیرا گاز کولر موجود در سیستم، تحت فشار زیاد قرار دارد و برای سلامتی انسان مضر است. لازم است که برای بازدید و تعمیر به نمایندگی مجاز مدیران خودرو مراجعه کنید.
- خرید و تعویض گاز کولر و روغن کمپرسور کولر را توسط نمایندگی مجاز مدیران خودرو انجام دهید، در غیر این صورت خسارت‌های وارده به سیستم تهویه مطبوع خودرو تحت پوشش گارانتی نخواهد بود.
- در فصل تابستان در صورت پارک کردن خودرو در مقابل نور آفتاب، دمای هوای داخل اتاق به سرعت افزایش می‌یابد که می‌تواند باعث بدحالی و یا مرگ افراد مخصوصاً اطفال و یا حیوانات خانگی حتی در یک زمان کوتاه شود.

### نحوه استفاده از بخاری

هنگامی که موتور روشن است:

دمای بخاری از طریق کلید تنظیم دما در پنل کنترل تهویه مطبوع یا با کشیدن دکمه لمسی تنظیم دما در مانیتور قابل انجام است. برای تنظیم کردن سرعت فن، کلید تنظیم سرعت فن بر روی پنل کنترل تهویه مطبوع ردیف جلو یا ردیف دوم را فشار دهید و یا این که بر روی دکمه لمسی تنظیم سرعت فن در مانیتور کلیک کرده و آن را بکشید. پیشنهاد می‌شود حالت دریچه‌های زیر پا را انتخاب کرده و کولر را خاموش کنید (کمپرسور کولر غیرفعال شده و چراغ نشانگر کلید A/C خاموش شود).

**نکته:** سیستم تهویه مطبوع برای صندلی عقب ردیف سوم فقط دارای عملکرد کولر است و حالت بخاری ندارد.

## ۸-۳ شارژر بی سیم (در صورت تجهيز)

### نحوه استفاده از شارژر بی سیم

شارژر بی سیم از فن آوری شارژ القایی الکترومغناطیسی استفاده می کند. این شارژر با ایجاد حس راحتی، تنوع، تازگی و ایمنی، تجربه یک رانندگی بهتر را مهیا می سازد.  
**روش استفاده**

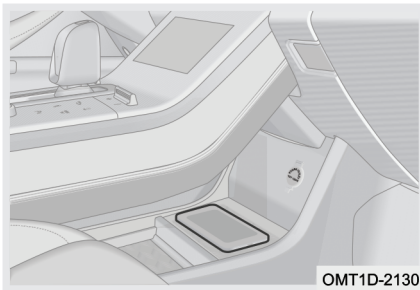

زمانی که کلید استارت خودرو در وضعیت ON قرار دارد، شارژر بی سیم پس از قرار داده شدن گوشی موبایل بر روی پد حسگر شارژر شروع به کار خواهد کرد. در این زمان نشانگر "Ⓜ" در مانیتور به نمایش گذاشته می شود و پس از تکمیل شدن شارژ موبایل، نشانگر "Ⓜ" در مانیتور نمایش داده خواهد شد.

■ در شرایط زیر احتمال دارد شارژر وایرلس نتواند به درستی کار کند:

۱. اگر سمت پشتی موبایل بیش تر از ۸ میلی متر از پد حسگر شارژر فاصله داشته باشد، موبایل شارژ نخواهد شد.
۲. اگر به پشت موبایل فلز ضخیم (مانند سکه یا صفحه محافظ فلزی) چسبیده باشد، موبایل قادر به شارژ شدن نبوده و نشانگر "Ⓜ!" در مانیتور نمایش داده خواهد شد.
۳. اگر دمای پد حسگر شارژر به علت قرار گرفتن در معرض تابش نور آفتاب به بالاتر از 65°C برسد، واحد کنترل شارژر بی سیم برنامه محافظت از خود را فعال می کند و باعث می شود تا موبایل قادر به شارژ شدن نباشد.

مطالعه 

- ترکیب و طراحی تزیینات داخلی و امکانات خودرو بستگی به مدل خودرو دارد. لطفا بر اساس تزیینات داخلی و امکانات نصب شده در خودروی خود اقدام کنید.
- عملکرد شارژر بی سیم از طریق تنظیمات مانیتور سیستم صوتی و تصویری قابل تنظیم می‌باشد (برای اطلاع از جزئیات بیش تر به بخش «سیستم صوتی و تصویری» مراجعه کنید).
- شارژر بی سیم فقط از موبایل‌هایی که دارای قابلیت شارژ بی سیم هستند، پشتیبانی می‌کند.
- موبایل خود را در مرکز چارچوب تعیین شده بر روی پد حسگر شارژر قرار دهید. در غیر این صورت در زمان شتاب‌گیری، ترمزگیری و یا پیچیدن ناگهانی در حین رانندگی موبایل از جای خود تکان می‌خورد که می‌تواند بر راندمان شارژر و پیوستگی شارژ شدن تاثیر منفی بگذارد.

احتیاط 

- در استفاده‌های روزمره از خودرو به منظور اطمینان‌بخش بودن فرآیند شناسایی کلید هوشمند توسط خودرو ممکن است یک اختلال موقتی در عملکرد شارژر رخ دهد.
- اگر گوشی موبایل شما از عملکرد شارژر بی سیم پشتیبانی نمی‌کند، توصیه می‌شود از گیرنده‌های شارژر بی سیم بر روی گوشی خود استفاده نکنید. از آن جایی که کیفیت گیرنده‌های موجود در بازار مناسب نیست، در صورت استفاده مکرر از گیرنده‌های متفرقه، شارژر بی سیم خودرو به راحتی دچار ایراد می‌شود.

### یادآوری جا ماندن موبایل در شارژر

زمانی که کلید استارت موتور خاموش می‌شود، اگر موبایل بر روی پد حسگر شارژر بی سیم جا مانده باشد، به محض باز شدن درب راننده، بوق اختطاری به مدت ۲۰ ثانیه به صدا در خواهد آمد. اگر در مدت ۲۰ ثانیه موبایل از روی شارژر برداشته شود، بوق اختطاری متوقف خواهد شد.

**نکته:** اختطاری یادآوری جا ماندن موبایل در شارژر، پس از فعال شدن عملکرد شارژر بی سیم از طریق تنظیمات مانیتور سیستم صوتی و تصویری قابل فعال شدن می‌باشد.

## ۹-۳ محفوظه‌های نگه‌داری اشیا

### معرفی محفوظه‌ها

#### جا‌عینکی

جا‌عینکی در کنار مجموعه چراغ سقفی جلو قرار گرفته و برای نگه‌داری عینک و سایر اقلام کوچک می‌تواند مورد استفاده قرار گیرد.

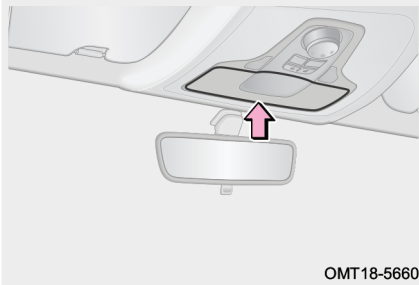

OMT18-5660

#### مطالعه

ترکیب و طراحی تزئینات داخلی و امکانات خودرو بستگی به مدل خودرو دارد. لطفاً بر اساس تزئینات داخلی و امکانات نصب شده در خودروی خود اقدام کنید.

#### محفوظه‌های روی درب

بر روی درب‌های جلو و عقب خودرو، محفوظه‌هایی تعبیه شده است که جهت نگه‌داری اشیایی از قبیل نقشه، بطری و سایر اقلام مشابه می‌تواند مورد استفاده واقع شوند.

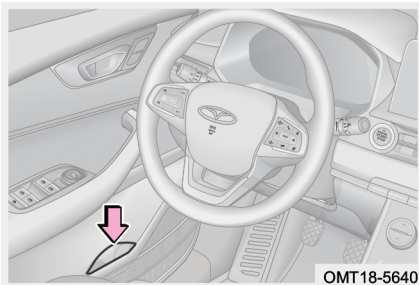

OMT18-5640

#### مطالعه

ترکیب و طراحی تزئینات داخلی و امکانات خودرو بستگی به مدل خودرو دارد. لطفاً بر اساس تزئینات داخلی و امکانات نصب شده در خودروی خود اقدام کنید.

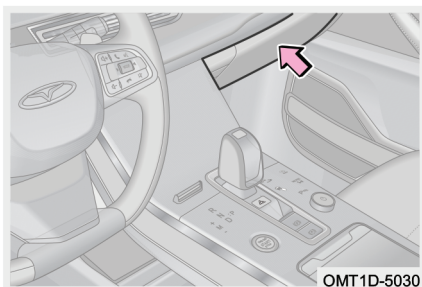

### جعبه داشبورد

از جعبه داشبورد برای نگه‌داری دفترچه راهنما، نقشه و سایر اقلام مشابه استفاده می‌شود.

### مطالعه

ترکیب و طراحی تزئینات داخلی و امکانات خودرو بستگی به مدل خودرو دارد. لطفاً براساس تزئینات داخلی و امکانات نصب شده در خودروی خود اقدام کنید.

### هشدار

قبل از شروع رانندگی از بسته بودن درب جعبه داشبورد اطمینان حاصل کنید. در غیر این صورت ممکن است در زمان ترمزهای شدید یا پیچیدن ناگهانی، درب جعبه داشبورد و یا اشیاء داخل جعبه با سرنشین جلو برخورد کرده و منجر به مصدومیت‌های جدی و یا حتی مرگ شود.

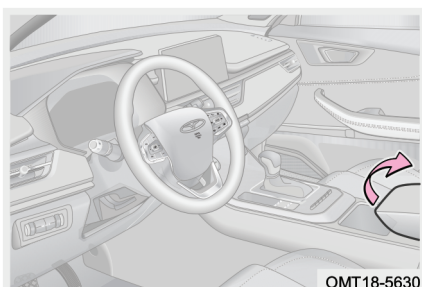

### جعبه کنسول وسط

از جعبه کنسول وسط برای نگه‌داری دفترچه راهنما، نقشه و سایر اقلام مشابه استفاده می‌شود.

### مطالعه

ترکیب و طراحی تزئینات داخلی و امکانات خودرو بستگی به مدل خودرو دارد. لطفاً بر اساس تزئینات داخلی و امکانات نصب شده در خودروی خود اقدام کنید.

### هشدار

- نشستن افراد و کودکان بر روی جعبه کنسول وسط ممنوع است.
- در طول زمان رانندگی، درب جعبه کنسول وسط باید همواره بسته بماند. باز شدن درب جعبه کنسول وسط در حین رانندگی می‌تواند باعث ایجاد مزاحمت در برابر حرکت بازوی راننده شود.

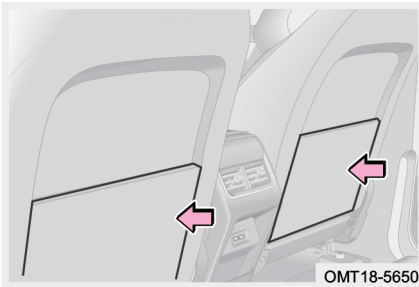

### کیف پشت صندلی

در پشت هر دو صندلی جلو کیف‌هایی جهت قرار دادن پوشه، دفت‌رچه و ... در نظر گرفته شده است.

### صندوق عقب

در صورت عدم استفاده سرنشینان از صندلی عقب، می‌توانید فضای نگهداری بار در صندوق عقب را با خواباندن پشتی صندلی عقب افزایش دهید. (برای اطلاع از جزئیات بیشتر به بخش «صندلی‌های خودرو» مراجعه کنید).

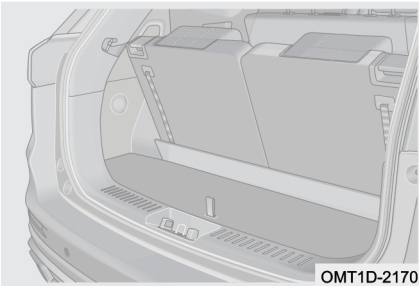

■ در زمان قرار دادن بار در صندوق عقب، اقدامات احتیاطی زیر را رعایت کنید:

۱. بارها را طوری در خودرو جای دهید که موجب برهم خوردن تعادل خودرو نشود.
۲. برای کاهش مصرف سوخت از حمل بارهای اضافه و غیرضروری خودداری کنید.
۳. مطمئن شوید که بارهای قرار داده شده بیش از حد بزرگ نباشند تا مانع بسته شدن درب صندوق عقب نشوند.

**هشدار** 

- اگر درب صندوق عقب باز مانده یا به طور کامل بسته نشده است، اقدام به رانندگی نکنید تا از بیرون افتادن بارها و ایجاد حادثه جلوگیری شود.
- هرگز به سرنشین‌ها اجازه ندهید که در قسمت صندوق عقب بنشینند، سرنشین‌ها فقط مجاز هستند که روی صندلی‌ها بنشینند و کمربند ایمنی را به درستی ببندند. در غیر این صورت، در ترمزهای شدید و یا تصادف‌ها احتمال آسیب دیدن زیاد است.
- برای جلوگیری از سر خوردن بارهای قسمت عقب در حین ترمزگیری، از قرار دادن وسایل بلندتر از ارتفاع صندلی‌های عقب در صندوق خودداری کنید. آن‌ها را در کف صندوق بخوابانید تا از مصدومیت افراد داخل خودرو جلوگیری شود.

**طاقچه پرده‌ای صندوق عقب (در صورت تجهیز)**

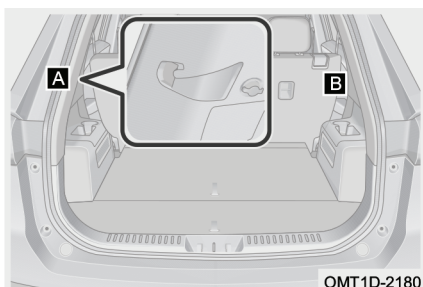

طاقچه پرده‌ای را بکشید و زبانه‌های دو طرف آن را به شیارهای واقع در نقاط A و B گیر دهید تا به طور ثابت قرار گیرد. مطمئن شوید که طاقچه در جای خود به طور ثابت قرار گرفته است.

**مطالعه** 

از قرار دادن اشیاء و وسایل بر روی طاقچه پرده ای صندوق عقب خودداری کنید تا منجر به آسیب دیدگی آن نشود.

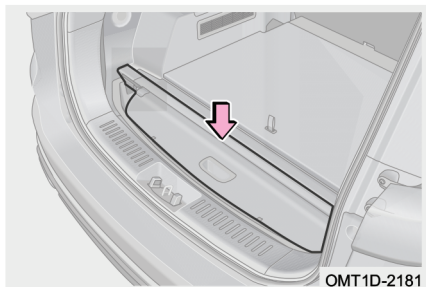

برای باز کردن طاقچه پرده‌ای، هر دو طرف انتهای آن را به سمت داخل فشار دهید تا طاقچه جمع شود. پس از باز کردن طاقچه می‌توانید آن را در جعبه ابزار صندوق عقب نگاه‌داری کنید.

#### باربند

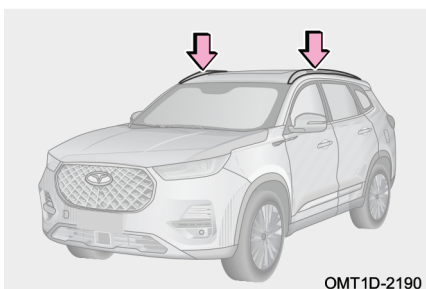

باربند برای قرار دادن بخشی از بارها با وزن حداکثر ۵۰ کیلوگرم مورد استفاده قرار می‌گیرد. اطمینان حاصل کنید که مجموع وزن بارهای قرار داده شده در باربند مانند چمدان و ... بیش‌تر از ۵۰ کیلوگرم نیست، بار بیش از حد باعث ایجاد آسیب‌دیدگی در باربند، سقف پانوراما، سقف خودرو و دیگر قطعات می‌شود. هر گونه ایراد ناشی از بارگذاری بیش از حد بر روی باربند، مشمول گارانتی نخواهد بود.

#### احتیاط

- طول و عرض بارهای قرار داده شده در باربند باید به اندازه‌ای باشد که از خودرو درازتر و یا عریض‌تر نباشد.
- قبل از رانندگی مطمئن شوید که بارها به خوبی به باربند محکم شده‌اند. مراقب باشید به رنگ سقف آسیبی وارد نشود. می‌توانید پتو یا محافظ دیگری را مابین بار و سقف خودرو قرار دهید.

**هشدار** 

- بارها را به گونه‌ای در باربند قرار دهید که وزن وارده به طرفین یکسان باشد. در غیر این صورت ممکن است در پیچیدن‌ها و ترمزگیری‌ها، کنترل خودرو از دست خارج شده و منجر به ایجاد حادثه و مصدومیت و یا حتی مرگ شود.
- قرار دادن بار بر روی باربند باعث می‌شود تا ارتفاع مرکز ثقل خودرو افزایش یابد، لذا در این شرایط از سرعت زیاد، پیچیدن‌های ناگهانی، ترمزهای شدید و حرکات مارپیچی خودداری کنید. در غیر این صورت خطر واژگونی و از دست دادن کنترل خودرو وجود خواهد داشت.

**۱-۳ سوکت‌ها**

**خروجی برق 12V**

**خروجی برق 12V جلو (مدل A)**

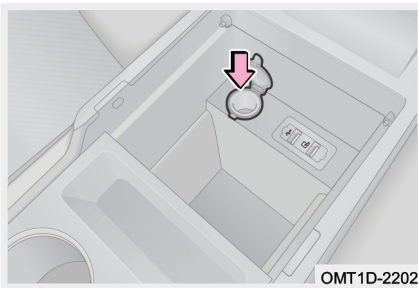

سوکت برق 12V جلویی مدل A در داخل جعبه کنسول وسط واقع شده است. از سوکت برق 12V تنها زمانی می‌توان استفاده کرد که کلید استارت روشن باشد و یا در موقعیت ACC قرار داشته باشد.

**خروجی برق 12V جلو (مدل B)**

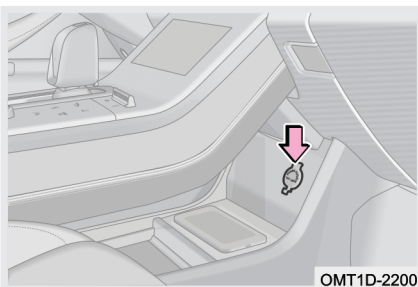

سوکت برق 12V جلویی مدل B در قسمت جلویی کنسول وسط واقع شده است. از سوکت برق 12V تنها زمانی می‌توان استفاده کرد که کلید استارت روشن باشد و یا در موقعیت ACC قرار داشته باشد.

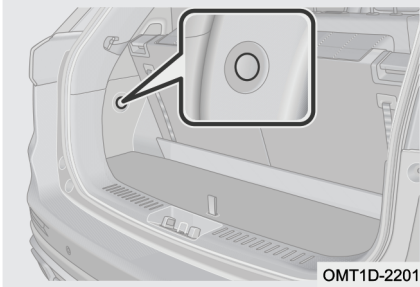

### خروجی برق 12V عقب

سوکت برق 12V عقبی بر روی دیواره سمت چپ محفظه صندوق عقب قرار گرفته است. از سوکت برق 12V تنها زمانی می‌توان استفاده کرد که کلید استارت روشن باشد و یا در موقعیت ACC قرار داشته باشد.

#### 👁️ احتیاط

- برای جلوگیری از سوختن فیوز، از متصل کردن تجهیزات الکتریکی با توان مصرفی بالا (بیشتر از 120W) به سوکت برق خودداری کنید.
- برای جلوگیری از خالی شدن باتری، زمانی که موتور روشن نیست، به مدت طولانی از سوکت برق استفاده نکنید.
- به غیر از سوکت‌های هم‌اندازه و مناسب، از ورود اجسام دیگر و یا نفوذ مایعات به داخل سوکت برق ممانعت کنید. عدم رعایت این مساله باعث ایجاد اختلال الکتریکی و اتصالی مدار خواهد شد.

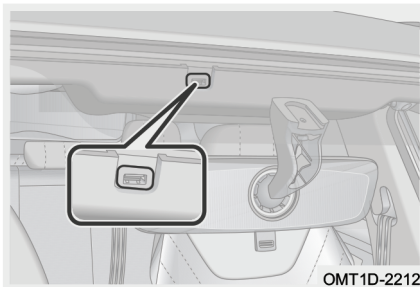

### سوکت USB

#### سوکت USB سقفی

سوکت USB سقفی در قسمت بالایی آینه داخل کابین قرار گرفته و جهت تامین برق برای دوربین ثبت وقایع رانندگی مورد استفاده قرار می‌گیرد.

#### 👁️ احتیاط

سوکت USB سقفی فقط برای تغذیه برق دوربین ثبت وقایع رانندگی کاربرد دارد و نمی‌تواند جهت شارژ کردن سایر لوازم الکترونیکی مورد استفاده قرار گیرد.

### سوکت USB جلو (مدل A)

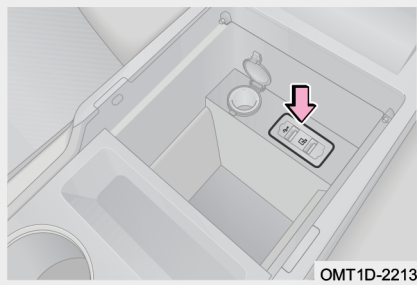

سوکت USB جلویی مدل A در داخل جعبه کنسول وسط واقع شده‌اند.

سوکت USB با علامت "🔌": برای وصل کردن Udisc و شارژ کردن تجهیزات الکترونیکی کم‌مصرف مانند موبایل می‌توان استفاده کرد.

سوکت USB با علامت "🔌": برای وصل کردن Udisc، لینک شدن با موبایل و شارژ کردن تجهیزات الکترونیکی کم‌مصرف مانند موبایل می‌توان استفاده کرد.

### پورت USB جلو (مدل B)

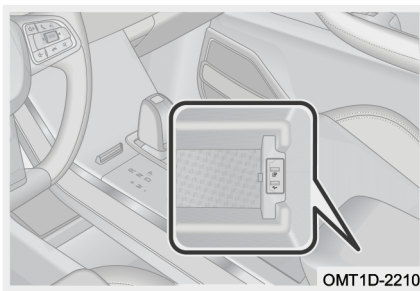

سوکت USB جلویی مدل B در داخل جعبه کنسول وسط واقع شده است.

سوکت USB با علامت "🔌": برای وصل کردن Udisc و شارژ کردن تجهیزات الکترونیکی کم‌مصرف مانند موبایل می‌توان استفاده کرد.

سوکت USB با علامت "🔌": برای وصل کردن Udisc، لینک شدن با موبایل و شارژ کردن تجهیزات الکترونیکی کم‌مصرف مانند موبایل می‌توان استفاده کرد.

### پورت USB عقب

سوکت USB عقبی در زیر دریچه‌های خروجی هوا در پشت کنسول وسط قرار گرفته است. از این سوکت برای شارژ کردن تجهیزات الکترونیکی کم‌مصرف مانند موبایل استفاده می‌شود.

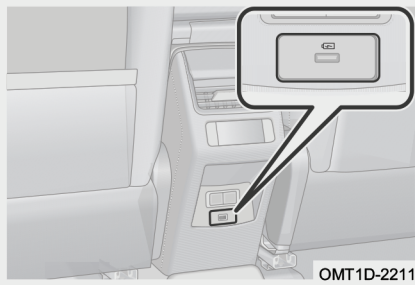

### ۱۱-۳ آفتاب گیرها و آینه آرایش آفتاب‌گیرها و آینه آرایش

برای استفاده از آینه آرایش، کاور کشویی آن را به صورت افقی و در جهت فلش نشان داده شده در تصویر بکشید. در خودروهای مجهز به چراغ آینه آرایش، با کشیدن کاور کشویی آینه، چراغ به طور خودکار روشن می‌شود.

۱ آفتاب‌گیر را به سمت پایین بکشید.

۲ برای جلوگیری از تابش آفتاب از سمت پنجره، آفتاب‌گیر را از پایه‌اش آزاد کرده و به سمت پنجره برگردانید.

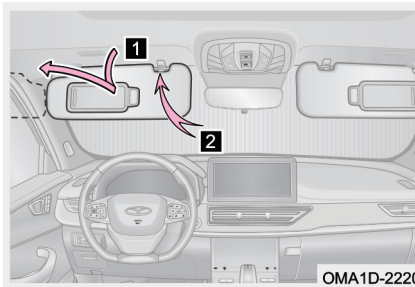

## ۱۲-۳ درب موتور

### باز کردن و بستن درب موتور

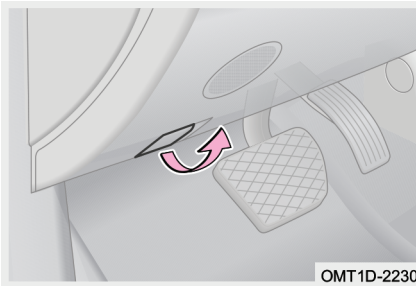

گام ۱: دستگیره بازکن درب موتور را دو بار بکشید تا درب موتور از قفل بیرون پریده و کمی از جای خود بلند شود.

گام ۲: درب موتور را بلند کرده و به سمت بالا باز کنید تا زمانی که توسط جک‌ها به طور ثابت نگاه داشته شود.

گام ۳: درب موتور را تا نزدیکی‌های قفل درب موتور پایین آورید تا زمانی که زبانه با قفل درگیر شده و درب موتور بسته شود.

گام ۴: پس از بستن درب موتور، آن را کمی به سمت بالا بکشید تا از قفل شدن صحیح آن اطمینان حاصل شود.

### 👁️ احتیاط

- قبل از بستن درب موتور مطمئن شوید که اشیایی از قبیل ابزار، دستمال و ... در داخل محفظه موتور جا نمانده باشد.
- هنگام بستن درب موتور، هرگز آن را با دست فشار ندهید، زیرا ممکن است باعث کج شدن درب موتور شوید.
- قبل از شروع رانندگی از بسته شدن صحیح و محکم درب موتور اطمینان حاصل کنید. در غیر این صورت ممکن است باعث بروز تصادف و مصدومیت شود.

## ۱۳-۳ درب صندوق عقب

### درب صندوق عقب مدل دستی

#### باز کردن درب صندوق

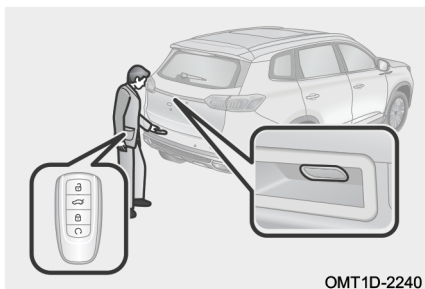

OMT1D-2240

روش ۱: زمانی که قفل مرکزی خودرو در وضعیت باز قرار دارد، به پشت خودرو بروید و دکمه دستگیره درب صندوق عقب را فشار دهید. سپس درب صندوق را بلند کنید تا باز شود.

روش ۲: زمانی که قفل مرکزی خودرو در وضعیت قفل قرار دارد، ضمن همراه داشتن کلید هوشمند به قسمت پشت خودرو نزدیک شوید و با فشار دادن دکمه دستگیره درب صندوق، آن را بلند کنید تا باز شود.

#### مطالعه

اگر کلید استارت موتور روشن بوده و یا در موقعیت ACC باشد و قفل مرکزی خودرو در وضعیت قفل قرار داشته باشد، ابتدا باید قفل مرکزی خودرو را باز کنید و سپس درب صندوق را با فشار دادن دکمه دستگیره آن باز کنید.

#### بستن درب صندوق

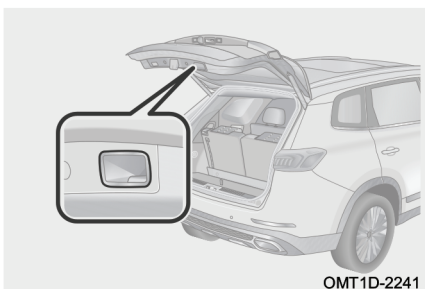

OMT1D-2241

دستگیره کمکی درب صندوق را به سمت پایین بکشید و قبل از این که درب صندوق بسته شود، آن را رها کنید. قبل از ترک کردن خودرو اطمینان حاصل کنید که درب صندوق عقب به طور کامل بسته شده است.

### هشدار

قبل از شروع رانندگی مطمئن شوید که درب صندوق عقب بسته شده است، در غیر این صورت ممکن است باعث ایجاد تصادف یا آسیب دیدگی اجزا خودرو شود.

### درب صندوق عقب مدل برقی (در صورت تجهیز)

برای راحتی شما، جهت باز و بسته کردن درب صندوق عقب مدل برقی روش‌های متعددی از قبیل کلید واقع بر روی درب راننده، دکمه روی دستگیره بیرونی درب صندوق، کلید واقع در داخل درب صندوق، دکمه صندوق پران کلید هوشمند، از طریق شناسایی کلید هوشمند هنگام نزدیک شدن به خودرو، باز کردن با ضربه پا (در صورت تجهیز) و باز کردن به روش تشخیص صدا در نظر گرفته شده است.

#### کلید صندوق پران درب راننده

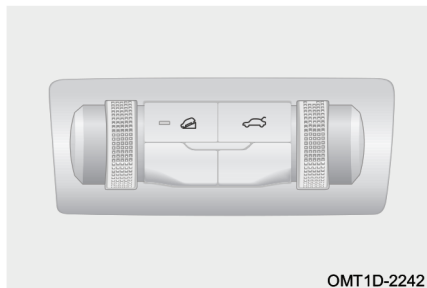

OMT1D-2242

زمانی که قفل مرکزی خودرو در وضعیت باز قرار دارد، اگر کلید "ک" را فشار دهید، چراغ‌های راهنما روشن شده و هم‌زمان درب صندوق عقب برقی باز یا بسته خواهد شد.

زمانی که درب صندوق عقب در حال باز شدن است، اگر کلید "ک" را مجدداً فشار دهید، درب صندوق عقب برقی از حرکت ایستاده و در همان موقعیت متوقف خواهد شد.

#### دکمه روی دستگیره درب صندوق

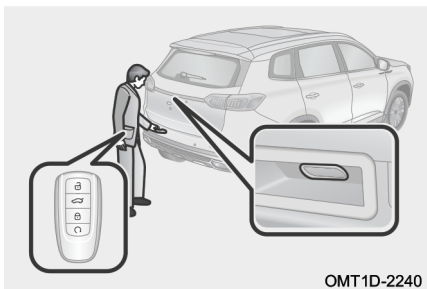

OMT1D-2240

روش ۱: زمانی که قفل مرکزی خودرو در وضعیت باز قرار دارد، به پشت خودرو بروید و دکمه دستگیره درب صندوق عقب را فشار دهید. در این زمان چراغ‌های راهنما روشن شده و درب صندوق عقب برقی باز یا بسته خواهد شد.

روش ۲: زمانی که قفل مرکزی خودرو در وضعیت قفل قرار دارد، ضمن همراه داشتن کلید هوشمند به قسمت پشت خودرو نزدیک شوید، با فشار دادن دکمه دستگیره درب صندوق چراغ‌های راهنما روشن شده و هم‌زمان درب صندوق عقب برقی باز یا بسته خواهد شد.

### مطالعه

اگر کلید استارت موتور روشن بوده و یا در موقعیت ACC باشد و قفل مرکزی خودرو در وضعیت قفل قرار داشته باشد، ابتدا باید قفل مرکزی خودرو را باز کنید و سپس درب صندوق را با فشار دادن دکمه دستگیره آن باز کنید.

### کلید داخل درب صندوق عقب

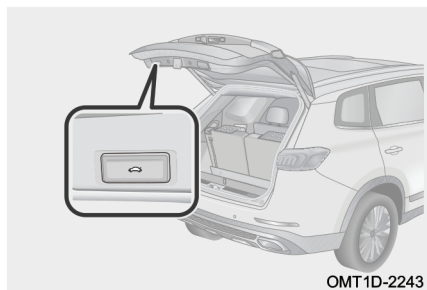

زمانی که درب صندوق عقب مدل برقی باز است، اگر کلید "کس" را فشار دهید، درب صندوق عقب برقی بسته خواهد شد. زمانی که درب صندوق عقب در حال حرکت کردن است، اگر کلید "کس" را مجدداً فشار دهید، درب صندوق عقب برقی از حرکت ایستاده و در همان موقعیت متوقف خواهد شد.

پس از فشار دادن کلید داخل درب صندوق عقب و باز شدن آن، درب صندوق عقب را تا ارتفاع دلخواه خود بلند کنید. سپس کلید "کس" را فشار داده و نگه دارید تا زمانی که چراغ راهنما روشن شود. اکنون ارتفاع باز شدن درب صندوق عقب برقی تنظیم شده است.

### دکمه صندوق پیران کلید هوشمند

زمانی که کلید استارت موتور خاموش است، اگر دکمه صندوق پیران روی کلید هوشمند را فشار داده و نگه دارید، درب صندوق عقب برقی باز یا بسته خواهد شد.

### باز کردن درب صندوق عقب با ضربه پا (در صورت تجهیز)

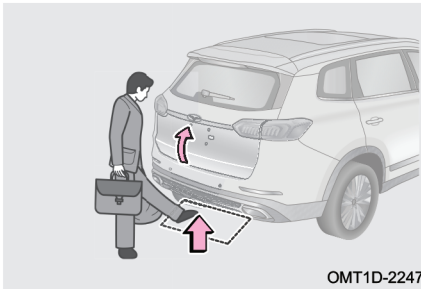

گام ۱: زمانی که خودرو در وضعیت قفل قرار دارد و کلید استارت موتور خاموش است.  
گام ۲: کلید هوشمند را به همراه خود داشته باشید و به محدوده شناسایی شدن کلید هوشمند در پشت خودرو وارد شوید. پای خود را به طور سریع در زیر سپر عقب بچرخانید و تا حد امکان به سپر نزدیک کنید.

روش انجام ضربه با پا: یکی از پاهای خود را دراز کرده و به لبه پایینی سپر عقب ضربه بزنید. در این زمان چراغ‌های راهنما دو بار روشن و خاموش شده و درب صندوق عقب برقی به طور خودکار باز خواهد شد.

### باز کردن درب صندوق عقب از طریق شناسایی کلید (در صورت تجهیز)

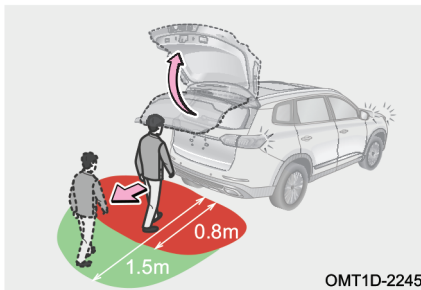

گام ۱: زمانی که کلید استارت موتور خاموش است و یا این که خودرو از طریق استارت از راه دور روشن شده است و هر چهار درب خودرو بسته است.  
گام ۲: ضمن این که کلید هوشمند را همراه خود دارید به ناحیه پشت خودرو و در محدوده ۰/۸ متری نزدیک شوید تا سیستم به طور خودکار کلید هوشمند را شناسایی کند. پس از روشن شدن چراغ‌های راهنما یک قدم به عقب برگردید تا درب صندوق عقب برقی باز شود.

مطالعه 

- برای اطلاعات بیشتر در خصوص عملکرد تشخیص صدا به بخش «سیستم صوتی و تصویری» مراجعه کنید.
- عملکرد باز شدن درب صندوق از طریق شناسایی کلید هوشمند نیاز به تنظیم شدن از طریق سیستم صوتی و تصویری دارد. برای اطلاع از جزئیات به بخش «سیستم صوتی و تصویری» مراجعه کنید.
- ارتفاع باز شدن درب صندوق عقب از طریق سیستم صوتی و تصویری نیز قابل تنظیم است. برای اطلاعات بیشتر به بخش «سیستم صوتی و تصویری» مراجعه کنید.
- اگر میزان باز شدن درب صندوق عقب خیلی کم و یا خیلی زیاد باشد، عمل تنظیم کردن ارتفاع برای درب صندوق انجام نخواهد شد.
- چنانچه خودرو به مدت ۳ روز در وضعیت قفل باقی بماند، عملکرد باز شدن درب صندوق از طریق شناسایی کلید هوشمند غیرفعال می‌شود. برای بازیابی مجدد این عملکرد موتور باید یک بار روشن و خاموش شود.
- کلید هوشمند را در مجاورت لوازم الکترونیکی مانند کامپیوتر، موس بی‌سیم، موبایل و نظایر آن قرار ندهید. چرا که ممکن است باعث عدم باز و بسته شدن درب صندوق برقی شود.
- در طول باز یا بسته شدن درب صندوق برقی، چنانچه یکی از کلیدها (کلید داخل درب صندوق برقی، دکمه صندوق پران کلید هوشمند و یا کلید صندوق پران درب راننده) فعال شود، حرکت درب صندوق متوقف خواهد شد.
- ناحیه‌ای که سیستم می‌تواند ضربه پا را تشخیص دهد، درست در زیر چراغ پلاک واقع شده است.
- در صورت تکان دادن پا به چپ و راست و یا پایین آوردن یا پس از ضربه زدن در جایی که در منطقه قابل تشخیص نباشد، این عملکرد نمی‌تواند درب صندوق را باز کند.
- در زمان انجام تعمیرات بر روی سپر عقب، سنسور در حالت غیرکاری قرار می‌گیرد و عملکرد باز کردن درب با ضربه پا امکان پذیر نمی‌باشد.

مطالعه 

- اگر پس از ضربه پا و گذشت چند لحظه علایمی مانند روشن شدن چراغ راهنما و بوق از خودرو صادر نشود، نشان می‌دهد که ضربه تشخیص داده نشده و باید تکرار شود. اگر پس از چندین بار تکرار ضربه زدن، درب صندوق نتواند باز شود، باید به مدت ۱۰ ثانیه صبر کنید و مجدداً به زیر سپر ضربه بزنید.
- بارندگی زیاد (یا شست‌وشو با آب فشار قوی)، برف سنگین، آلودگی زیاد سپر عقب، بکسل کردن وسایل دیگر از پشت خودرو و غیره ممکن است باعث کاهش حساسیت سنسور شود که امری عادی است.

## احتیاط

- اگر عملکرد درب صندوق برقی غیرعادی است، هر چه سریع‌تر جهت بازدید و تعمیر به نمایندگی مجاز مدیران خودرو مراجعه کنید.
- هنگام باز شدن درب صندوق، اهرم برقی آن را در جهت‌های جانبی نکشید. در غیر این صورت قطعات مرتبط آسیب خواهند دید.
- قبل از شروع رانندگی مطمئن شوید که درب صندوق به طور کامل بسته شده است تا از بروز حادثه و وارد آمدن خسارت به اجزا خودرو جلوگیری شود.
- قبل از باز کردن درب صندوق اطمینان حاصل کنید که بر روی آن چیزی وجود نداشته باشد و در محدوده باز شدن درب صندوق موانعی مانند دیوار و غیره که می‌تواند باعث خراشیدگی درب صندوق شود، نباید وجود داشته باشد.
- هنگام بستن درب صندوق اطمینان حاصل کنید که کسی در لابه‌لای درب گیر نکرده باشد. اگر در بسته شدن درب وقفه ایجاد شد، مجدداً اقدام به بستن آن کنید.
- زمانی که درب صندوق به طور کامل باز شده است نباید در جهت بسته شدن و یا در جهت بیش‌تر باز کردن به آن نیرویی وارد کنید، در غیر این صورت مجموعه درب صندوق آسیب خواهد دید.
- هنگام بستن درب صندوق با دست، این کار را به آرامی انجام دهید و از وارد آوردن فشار بیش از حد اجتناب کنید، چرا که می‌تواند باعث خرابی موتور و مرکز کنترل درب صندوق شود.
- زمانی که در سربالایی یا سرازیری هستید به علت تغییر مرکز ثقل خودرو ممکن است درب صندوق نتواند به طور برقی باز و بسته شود که امری عادی است. در این گونه شرایط درب صندوق را به طور دستی باز و بسته کنید.
- در صورت قطع شدن برق باتری، لازم است تا درب صندوق برقی را توسط دست و با سرعت ثابت ببندید تا قفل شود، پس از آن کلید درب صندوق را فشار دهید و اجازه دهید تا درب صندوق یک بار به طور عادی باز شود.

**هشدار** 

قبل از شروع رانندگی مطمئن شوید که درب صندوق عقب بسته شده است، در غیر این صورت ممکن است باعث ایجاد تصادف یا آسیب دیدگی اجزا خودرو شود.

**عملکرد برگشت خودکار درب صندوق برقی**

برگشت خودکار مثبت: زمانی که درب صندوق برقی در حال باز شدن است، اگر با مقاومتی (مانند دیوار، مانع و ...) روبه‌رو شود، عملکرد برگشت خودکار مثبت فعال شده و مانع از آسیب دیدن خودرو خواهد شد.

برگشت خودکار معکوس: زمانی که درب صندوق برقی در حال بسته شدن است، اگر با مقاومتی (مانند کودک، بار و ...) روبه‌رو شود، عملکرد برگشت خودکار معکوس فعال شده و مانع از مصدومیت کودک و آسیب دیدن خودرو خواهد شد.

**هشدار** 

اگر چه درب صندوق به عملکرد برگشت خودکار مجهز شده است، با این حال سعی نکنید که کارایی این عملکرد را با قرار دادن عمدی اعضا بدن خود در برابر آن تست کنید.

**باز کردن درب صندوق در شرایط اضطراری**

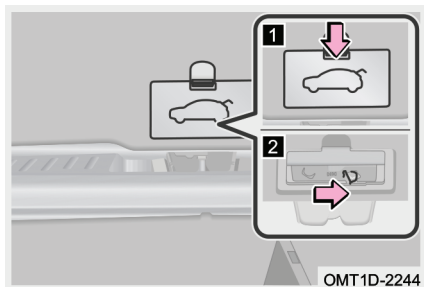

در صورت خالی شدن باتری خودرو یا شرایط مشابه دیگر درب صندوق عقب را نمی‌توان با روش‌های عادی باز کرد. در این گونه شرایط درب صندوق با استفاده از سوئیچ اضطراری قابل باز شدن خواهد بود (تا جایی که امکان دارد باید خودرو به طور ثابت متوقف شده باشد).

گام ۱: پستی صندلی عقب را بخوابانید.

گام ۲: به داخل صندوق عقب بروید و درپوش

سوئیچ اضطراری درب صندوق را باز کنید.  
گام ۳: سوئیچ اضطراری را با دست به سمت راست کشیده و رها کنید. سپس درب صندوق را به سمت بیرون فشار داده و آن را باز کنید.

### ۱۴-۳ درب باک

#### باز کردن و بستن درب باک

##### درب باک مدل دستی

گام ۱: دستگیره بازکن درب باک را بکشید تا درب بیرونی باک به آرامی باز شود.

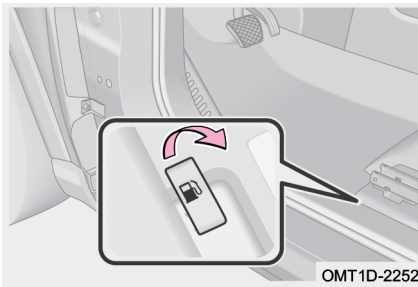

گام ۲: برای باز کردن درپوش پیچی باک، آن را در خلاف جهت عقربه‌های ساعت بپیچانید.  
گام ۳: پس از اتمام سوخت‌گیری، درپوش باک را در جهت عقربه‌های ساعت تا زمانی که صدای «کلیک» شنیده شود، بپیچانید تا بسته شود.

گام ۴: درب بیرونی باک را ببندید.

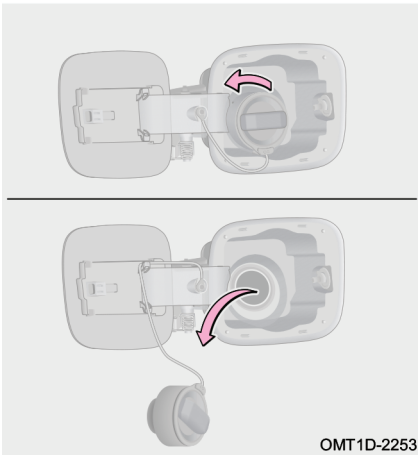

#### مطالعه

بنزین می‌تواند محیط زیست را آلوده کند. جمع‌آوری و معدوم کردن بنزین ریخته شده در محیط باید توسط افراد متخصص صورت پذیرد.

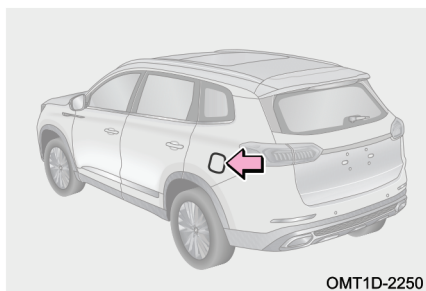

OMT1D-2250

### درب باک مدل برقی

گام ۱: در زمانی که خودرو از وضعیت دزدگیر خارج شده است، اگر ناحیه مرکزی لبه عقبی درب بیرونی باک را فشار دهید، درب از قفل خود آزاد شده و سپس به آرامی و به طور کامل باز خواهد شد.

### احتیاط

درب باک مدل برقی را باید پس از غیرفعال شدن دزدگیر خودرو باز کنید، در غیر این صورت به اجزا و قطعات آن آسیب وارد می‌شود.

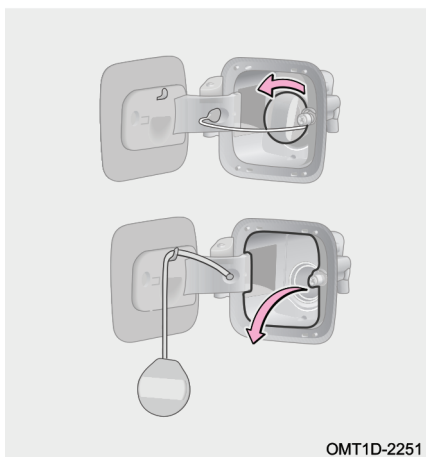

OMT1D-2251

گام ۲: برای باز کردن درپوش پیچی باک، آن را در خلاف جهت عقربه‌های ساعت بپیچانید.  
گام ۳: پس از اتمام سوخت‌گیری، درپوش باک را در جهت عقربه‌های ساعت تا زمانی که صدای «کلیک» شنیده شود، بپیچانید تا بسته شود.  
گام ۴: درب فلزی باک را ببندید.

### مطالعه

بنزین می‌تواند محیط زیست را آلوده کند. جمع‌آوری و معدوم کردن بنزین ریخته شده در محیط باید توسط افراد متخصص صورت پذیرد.

### احتیاط

- از ریختن گازوییل به باک جدا خودداری کنید.
- پس از بستن درپوش پیچی باک، دست خود را از روی آن بردارید زیرا ممکن است کمی در جهت خلاف بستن بچرخد که طبیعی است.
- به منظور جلوگیری از خرابی درپوش پیچی باک، نیروی دست خود را فقط در جهت‌های باز کردن و بستن به درپوش باک وارد کنید و از کشیدن و یا فشار دادن آن خودداری کنید.
- به گوش رسیدن صدای آرام خالی شدن باد در زمان باز کردن درپوش پیچی باک طبیعی است.
- اگر در زمان سوخت‌گیری، بنزین سرریز شود، جهت جلوگیری از آسیب دیدن رنگ بدنه، بنزین پاشیده شده را فوراً پاک کنید.
- در صورت یخ زدن درپوش باک در هوای سرد و پس از غیرفعال شدن دزدگیر، ممکن است درپوش با ضربه باز شود که امری طبیعی است.
- چنانچه در حین رانندگی متوجه شدید که درب بیرونی باک بسته نشده است، خودرو را به یک مکان ایمن هدایت کنید و سپس درب بیرونی باک را مجدداً ببندید.
- اگر خودرو از وضعیت دزدگیر خارج نشده است، هرگز درب باک مدل برقی را با وارد آوردن نیروی زیاد فشار ندهید، زیرا باعث آسیب دیدگی آن و خراب شدن متعلقات آن می‌شود.

**هشدار** 

- قبل از اقدام به پر کردن باک، کلید استارت را خاموش کنید و کلیه دربها و شیشه‌ها را ببندید.
- از استنشاق بخار بنزین ممانعت کنید. چرا که بنزین حاوی مواد سمی است و برای سلامتی زیان‌آور است.
- از بسته شدن کامل درپوش باک مطمئن شوید تا از بیرون ریختن احتمالی بنزین و بروز سانحه جلوگیری کرده باشید.
- به علت ماهیت اشتعال‌پذیری زیاد بنزین، کشیدن سیگار در زمان سوخت‌گیری ممنوع است. از ایجاد شعله و جرقه در محل خودداری کنید.
- درپوش باک را پس از باز کردن به طور سریع بردارید، در هوای گرم ممکن است بخار تحت فشار بنزین از داخل باک به بیرون فوران یابد که می‌تواند باعث آسیب‌دیدگی شود.
- پس از ترک خودرو و قبل از باز کردن درپوش باک، یک فلز بدون رنگ را لمس کنید تا الکتریسیته ساکن بدن‌تان تخلیه شود. انجام این کار قبل از سوخت‌گیری مهم است، زیرا جرقه حاصل از الکتریسیته ساکن می‌تواند باعث احتراق بخار بنزین در زمان سوخت‌گیری شود.
- پس از قطع شدن خودکار نازل پمپ بنزین، سوخت‌گیری را ادامه ندهید. زیرا ممکن است باک بیش از اندازه پر شده باشد و بنزین سرریز شود که می‌تواند به راحتی باعث ایجاد آتش‌سوزی، انفجار و مصدومیت‌های شدید شود.



## فصل ۴. رانندگی با خودرو

۲۹۴	۴-۴ سیستم تمام چرخ محرک هوشمند (AWD)	۲۷۸	۴-۱ کلید استارت
۲۹۴	سیستم تمام چرخ محرک هوشمند (AWD) (در صورت تجهیز) .....	۲۷۸	نحوه کار با کلید استارت .....
۲۹۶	حالت های رانندگی .....	۲۷۹	قفل الکترونیکی فرمان (خودروی مجهز به گیربکس دستی) .....
۳۰۵	۴-۵ سیستم فرمان	۲۸۱	۴-۲ روشن و خاموش کردن خودرو
۳۰۵	سیستم فرمان برقی (EPS) .....	۲۸۱	روشن و خاموش کردن موتور در شرایط عادی .....
۳۰۷	۴-۶ سیستم ترمز	۲۸۳	روشن کردن و خاموش کردن موتور در موارد اضطراری .....
۳۰۷	سیستم ترمز پارک برقی (EPB) .....	۲۸۵	انطباق سیستم کنترل موتور .....
۳۱۱	سیستم پارک اتوماتیک (AUTO HOLD) .....	۲۸۵	فیلتر ذرات آلاینده اگزوز (GPF) (در صورت تجهیز) .....
۳۱۳	بوستر ترمز .....	۲۸۵	۴-۳ گیربکس
۳۱۴	سیستم ترمز .....	۲۸۵	گیربکس اتوماتیک .....
۳۱۶	۴-۷ سیستم ایربگ (SRS)		
۳۱۶	معرفی سیستم ایربگ (SRS) .....		

## ۱-۴ کلید استارت

### نحوه کار با کلید استارت

زمانی که سیستم وجود کلید هوشمند مجاز را تشخیص داده باشد و پدال ترمز آزاد باشد، با فشار دادن کلید استارت موتور حالت‌های تامین برق خودرو تغییر می‌یابد. با هر بار فشرده شدن کلید استارت، حالت تامین برق خودرو به ترتیب بین ON – ACC – OFF تغییر می‌یابد.

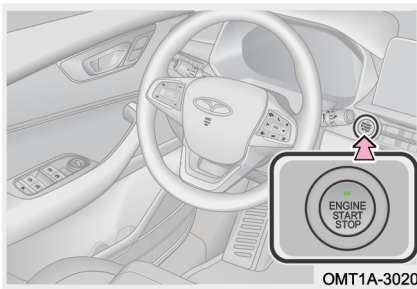

حالت OFF یا خاموش: در این حالت برق کلیه لوازم برقی خودرو قطع می‌باشد.

حالت ACC: در این حالت برخی لوازم برقی خودرو قابل استفاده می‌باشد.

حالت ON یا روشن: در این حالت کلیه لوازم برقی خودرو قابل استفاده می‌باشند.

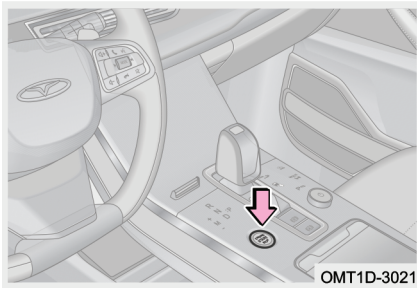

حالت START: زمانی که کلید استارت در حالت ACC یا ON قرار دارد، اگر پدال ترمز را فشار داده و دسته دنده را در موقعیت P قرار دهید، حالت کلید به START تغییر خواهد یافت و می‌توانید با فشار دادن کلید استارت، خودرو را روشن کنید.

### مطالعه

- ترکیب و طراحی تزئینات داخلی و امکانات خودرو بستگی به مدل خودرو دارد. تزئینات داخلی و امکانات نصب شده در خودرو ملاک عمل قرار گیرد.
- اگر کلید استارت به طور صحیح فشار داده نشود، ممکن است موتور روشن نشود یا حالت‌های کلید تعویض نشود.

### احتیاط

- برای جلوگیری از خالی شدن باتری، در زمان خاموش بودن موتور، کلید استارت موتور را در حالت OFF قرار دهید.
- اگر در زمان روشن بودن موتور، کلید هوشمند به بیرون از خودرو برده شود، موتور به طور خودکار خاموش نخواهد شد. در این شرایط بوق خودرو ۶ مرتبه به صدا در می‌آید و پیغام "Smart Key Not Detected" در نمایشگر صفحه کیلومترشمار ظاهر خواهد شد.
- زمانی که موتور روشن بوده و دسته دنده در یکی از موقعیت‌های R، N یا D قرار داشته باشد، اگر موتور را خاموش کنید، کلید استارت به جای حالت OFF به حالت ACC خواهد رفت. دسته دنده را در موقعیت P قرار دهید تا کلید استارت در حالت ON قرار گیرد، سپس کلید استارت را فشار دهید تا حالت آن OFF شود.

### خاموش شدن خودکار کلید استارت

در زمان‌هایی که موتور خودرو خاموش است، اگر کلید استارت به مدت بیش از یک ساعت در حالت ON باقی بماند، کلید به طور خودکار خاموش خواهد شد (در مدل‌های مجهز به گیربکس اتوماتیک و به شرط قرار داشتن دسته دنده در موقعیت P). با این حال این قابلیت نمی‌تواند به تنهایی جلوی خالی شدن باتری را بگیرد.

### قفل الکترونیکی فرمان (خودروی مجهز به گیربکس دستی)

زمانی که سرعت خودرو و دور موتور صفر است، اگر کلید استارت موتور را خاموش کنید، قفل الکترونیکی فرمان به طور خودکار درگیر خواهد شد. کلید هوشمند را به داخل خودرو ببرید و کلید استارت را فشار دهید. زمانی که کلید استارت به حالت ACC/ON وارد می‌شود، قفل الکترونیکی فرمان به طور خودکار باز می‌شود. در بعضی شرایط مانند پارک بودن خودرو در مکان شیب‌دار به دلیل تحت فشار زیاد بودن پین قفل فرمان و ستون فرمان، ممکن است پین قفل فرمان گیر کند. در این گونه شرایط اگر قفل الکترونیکی فرمان نمی‌تواند از حالت قفل خارج شود، مطابق دستورالعمل:



“ESCL locked, Turn Steering Wheel Press Engine Start/Stop Button Again”

که در نمایشگر صفحه کیلومتر نمایش داده می‌شود، غربلیک فرمان را کمی بچرخانید و سپس مجدداً کلید استارت را فشار دهید.

#### احتیاط

پس از تغییر حالت کلید استارت موتور از ON به OFF، اگر خودرو بلافاصله وارد وضعیت دزدگیر نشود و یا اصلاً ورود به وضعیت دزدگیر موفقیت‌آمیز نباشد، قفل الکترونیکی فرمان قادر به درگیر شدن نخواهد بود. برای فعال‌سازی مجدد عملکرد قفل الکترونیکی فرمان، لازم است که با خودرو با سرعت‌های بالاتر از 5km/h رانندگی شده و سپس حالت کلید استارت موتور به حالت OFF تغییر داده شود و دزدگیر خودرو در وضعیت آماده به کار قرار گیرد.

#### هشدار

- اگر قفل الکترونیکی فرمان به طور عادی قادر به باز شدن نیست و موتور هم امکان روشن شدن ندارد، هر چه سریع‌تر جهت بازدید و تعمیر به نمایندگی مجاز مدیران خودرو مراجعه کنید.
- اگر قفل الکترونیکی فرمان نمی‌تواند باز شود، سعی کنید چندین بار غربلیک فرمان را تکان دهید و سپس کلید استارت موتور را فشار دهید. از چرخاندن غربلیک فرمان با نیروی زیاد خودداری کنید.

## ۲-۴ روشن و خاموش کردن خودرو روشن و خاموش کردن موتور در شرایط عادی

### اقدامات قبل از استارت

۱. قبل از سوار شدن، اطراف خودرو را بررسی کنید.
۲. موقعیت صندلی، زاویه پشتی صندلی، ارتفاع پشت‌سری و زاویه غربلیک فرمان را تنظیم کنید.
۳. آینه داخلی و آینه‌های جانبی را تنظیم کنید.
۴. چراغ‌ها و لوازم برقی غیرضروری را خاموش کنید.
۵. کمربند ایمنی را ببندید.
۶. مطمئن شوید ترمز پارک کشیده شده است.
۷. دسته دنده را در موقعیت P قرار دهید.
۸. ابتدا کلید استارت را در وضعیت ON قرار دهید و بررسی کنید که آیا چراغ‌های هشدار و نشانگر در صفحه کیلومترشمار در وضعیت عادی قرار دارند؟ در صورت وجود شرایط غیرعادی، جهت انجام بازدید یا تعمیر با نمایندگی مجاز مدیران خودرو تماس بگیرید.

### مراحل استارت زدن

کلید هوشمند را به همراه خود داشته باشید یا آن را در داخل خودرو قرار دهید تا توسط سیستم شناسایی شود:

۱. دسته دنده را در موقعیت P قرار دهید.
۲. کلید استارت را فشار دهید تا در حالت ACC/ON قرار گیرد.
۳. پدال ترمز را فشار دهید و سپس کلید استارت را فشار دهید تا موتور روشن شود.

### مطالعه

هنگام کار با کلید استارت موتور، یک فشار کوتاه و نسبتاً محکم کافی است.

## پس از روشن شدن موتور

دور موتور در زمان دور آرام توسط واحد کنترل الکترونیکی موتور، کنترل می‌شود. پس از روشن شدن موتور، دور آرام کمی بالا می‌رود تا به افزایش دمای موتور کمک کند که این مساله عادی است. پس از بالا رفتن دمای موتور، دور موتور به طور خودکار پایین خواهد آمد. اگر دور موتور نتواند به دور آرام بازگردد، جهت بازدید و تعمیر در اسرع وقت به نمایندگی مجاز مدیران خودرو مراجعه کنید.

### ⚠ هشدار

دود آگزوز حاوی گازهای خطرناکی است که در صورت استنشاق، می‌تواند سلامتی انسان را به خطر اندازد. جهت جلوگیری از استنشاق دود آگزوز، موارد زیر را رعایت کنید:

- خودرو را در محیط سربسته نظیر گاراژ و پارکینگ به مدت طولانی روشن نگه ندارید.
- در زمانی که خودرو با موتور روشن در یک فضای دارای تهویه مناسب کار می‌کند، کسی که در داخل خودرو حضور دارد می‌بایست ضمن کنترل کارکرد موتور، سیستم تهویه مطبوع خودرو را روی حالت چرخش هوای تازه و فن تهویه مطبوع را روی بالاترین سرعت تنظیم کند.

## خاموش کردن موتور

1. خودرو را متوقف کرده و ترمز پارک را بکشید.
2. دسته دنده را در موقعیت P قرار داده و کلید استارت را فشار دهید تا موتور خاموش شود.
3. از خاموش شدن موتور مطمئن شوید.

### 👁 احتیاط

- قبل از خاموش کردن موتور، پدال گاز را فشار ندهید.
- اگر با خودرو به مدت طولانی و با سرعت‌های بالا رانندگی شود، دمای موتور بالا خواهد رفت. بلافاصله پس از متوقف کردن خودرو، موتور را خاموش نکنید. اجازه دهید موتور به مدت چند دقیقه در حالت درجا روشن بماند و پس از پایین آمدن دما، آن را خاموش کنید. عدم رعایت موارد فوق می‌تواند به موتور آسیب برساند.

## روشن کردن و خاموش کردن موتور در موارد اضطراری

### روشن کردن موتور در موارد اضطراری

اگر باتری کلید هوشمند تمام شده باشد و یا سیگنال‌های کلید دچار اختلال جدی شده باشد، عملکردهای روشن و خاموش کردن موتور به درستی انجام نخواهد گرفت. در صورت مواجه شدن با چنین شرایطی برای روشن کردن موتور طبق مراحل زیر عمل کنید:

#### ■ خودروی مجهز به کلید هوشمند مدل A

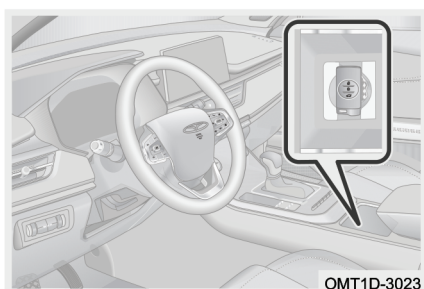

گام ۱. کلید هوشمند را مطابق با تصویر در جالیوانی کنسول وسط به نحوی که روی آن به سمت بالا باشد، قرار دهید. پدال ترمز را در این لحظه فشار ندهید.

گام ۲. کلید استارت را فشار داده و حالت آن را به ACC/ON تغییر دهید و سپس پدال ترمز را فشار دهید.

گام ۳. کلید استارت را فشار دهید تا موتور روشن شود.

#### ■ خودروی مجهز به کلید هوشمند مدل B

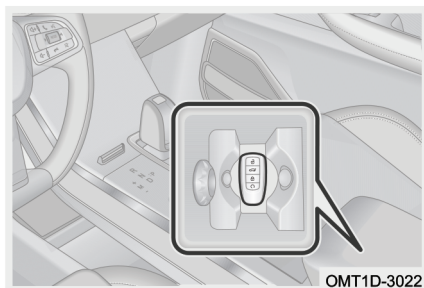

گام ۱. کلید هوشمند را مطابق با تصویر در داخل محفظه اشیا کنسول وسط به نحوی که روی آن به سمت بالا باشد، قرار دهید. پدال ترمز را در این لحظه فشار ندهید.

گام ۲. کلید استارت را فشار داده و حالت آن را به ACC/ON تغییر دهید و سپس پدال ترمز را فشار دهید.

گام ۳. کلید استارت را فشار دهید تا موتور روشن شود.

**نکته:** در مدل‌های مجهز به گیربکس اتوماتیک در صورتی که علی‌رغم قرار داشتن کلید استارت در وضعیت ACC و با وجود پایین بودن پدال ترمز، موتور قادر به استارت نباشد، اگر کلید استارت را به مدت بیش از ۱۵ ثانیه فشار داده و نگه دارید، سیستم از لزوم ارسال سیگنال پدال ترمز صرف‌نظر کرده و اجازه روشن شدن موتور را خواهد داد (تکرار استفاده از این روش توصیه نمی‌شود، مگر این که شرایط خاصی پیش بیاید).

#### مطالعه

ترکیب و طراحی تزئینات داخلی و امکانات خودرو بستگی به مدل خودرو دارد. تزئینات داخلی و امکانات نصب شده در خودرو ملاک عمل قرار گیرد.

#### احتیاط

در استفاده‌های روزانه خود از خودرو، کلید هوشمند را در جعبه کنسول وسط که دارای علامت کلید می‌باشد، قرار ندهید. زیرا در صورت مناسب بودن قدرت باتری کلید، قرار دادن کلید هوشمند در این قسمت از کنسول وسط ممکن است باعث فعال شدن اخطار صفحه کیلومترشمار و نمایش پیغام‌هایی مانند "Smart key not detected" و "Verify successfully start ready" شده و راننده را به اشتباه بیاندازد.

#### خاموش کردن موتور در موارد اضطراری

اگر تمامی سیستم‌های خودرو در حین رانندگی، کارکرد عادی خود را داشته باشند ولی بنا به شرایط اضطراری خاموش کردن موتور لازم شود، مطابق روش‌های زیر اقدام کنید:

روش ۱: در عرض ۲ ثانیه دکمه استارت را ۳ بار یا بیش‌تر به صورت پشت سر هم و به طور لحظه‌ای فشار دهید.

روش ۲: دکمه استارت را فشار داده و بیش‌تر از ۳ ثانیه نگه دارید.

### انطباق سیستم کنترل موتور

اگر کابل باتری را باز و بسته کرده‌اید، قبل از استارت زدن موتور، ابتدا کلید استارت را در وضعیت ON قرار داده و ۱۵ ثانیه صبر کنید، سپس کلید استارت را خاموش کنید. پس از جدا کردن و وصل کردن کابل باتری ممکن است در مراحل اول استفاده از خودرو، برخی شرایط غیرعادی (مانند لرزش موتور یا ریپ زدن در ابتدای حرکت) اتفاق بیفتد که عادی می‌باشد و نشان‌دهنده این است که سیستم کنترل الکترونیکی موتور در حال انطباق دادن خود با موتور است.

### فیلتر ذرات آلاینده اگزوز (GPF) (در صورت تجهیز)

GPF قادر است با جذب ذرات آلاینده معلق در دود خروجی از اگزوز، میزان آلاینده‌گی خودرو را کاهش دهد. زمانی که میزان انباشت ذرات آلاینده در GPF به یک حد معین می‌رسد، سیستم با در پیش گرفتن یک استراتژی تعریف شده، عملکرد فیلتر را مجدداً بازیابی می‌کند.

### ۳-۴ گیربکس

#### گیربکس اتوماتیک

#### گیربکس اتوماتیک مدل CVT25

گیربکس اتوماتیک CVT25 یک گیربکس هیدرولیکی خودکار با کنترل الکترونیکی است که هم قابلیت تعویض دنده به صورت اتوماتیک و هم به صورت دستی را دارد. نحوه رانندگی:

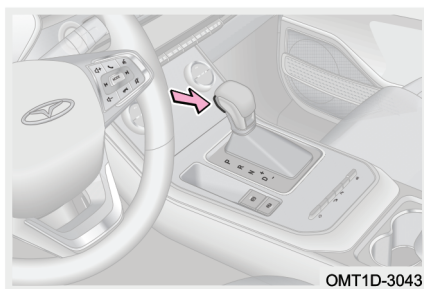

OMT1D-3043

۱. پدال ترمز را تا انتها فشار داده و دکمه روی دسته دنده را فشار دهید و هم‌زمان دسته دنده را از موقعیت P حرکت داده و در موقعیت D قرار دهید.
۲. ترمز پارک را به صورت دستی و یا به صورت الکترونیکی آزاد کنید و پا را از روی پدال ترمز

برداريد و به آرامي پدال گاز را فشار دهيد تا خودرو حرکت کند.

### گيربکس اتوماتيک مدل 7DCT

گيربکس اتوماتيک 7DCT يک گيربکس خودکار با کنترل الکترونيکی است که هم قابليت تعويض دنده به صورت اتوماتيک و هم به صورت دستي را دارد.

#### نحوه رانندگی:

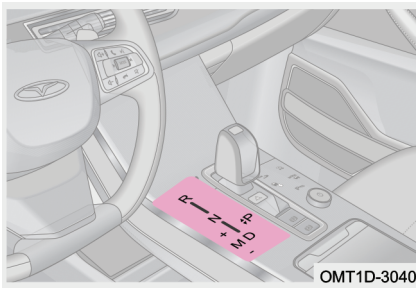

OMT1D-3040

۱. پدال ترمز را تا انتها فشار داده و دکمه روی دسته دنده را فشار دهيد و همزمان دسته دنده را از موقعيت P حرکت داده و در موقعيت D قرار دهيد.

۲. ترمز پارک را به صورت دستي و يا به صورت الکترونيکی آزاد کنيد و پا را از روی پدال ترمز برداريد و به آرامي پدال گاز را فشار دهيد تا خودرو حرکت کند.

#### مطالعه

برای قرار دادن دسته دنده در موقعيت P (دنده پارک) بايد دکمه P بر روی دسته دنده را فشار دهيد. برای انتخاب ساير موقعيت‌ها (D و N و R) دسته دنده را به سمت جلو و عقب بکشيد.

#### موقعيت‌های دسته دنده

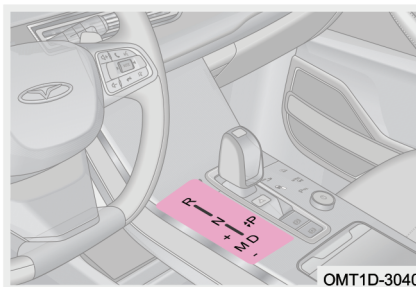

OMT1D-3040

در حين حرکت خودرو راننده می‌تواند دنده‌های (D و P، R، N) را در حالت اتوماتيک و دنده‌های M (+،-) را در حالت دستي گيربکس انتخاب کند.

دنده انتخاب شده برای گيربکس در نمايشگر صفحه کيلومترشمار نيز نمايش داده خواهد شد.



## فصل ۴: رانندگی با خودرو

حالت اتوماتیک: پس از آن که راننده دسته دنده را در موقعیت D قرار داد، سیستم بر اساس سرعت خودرو، دنده‌ها را به طور اتوماتیک افزایش یا کاهش خواهد داد. تمام عملیات به صورت خودکار و بدون مداخله دست صورت می‌گیرد.

حالت دستی: وقتی گیربکس بر روی دنده D باشد، می‌توانید با کشیدن دسته دنده به سمت چپ وارد حالت دستی شوید. در حالت دستی اگر دسته دنده را به سمت جلو حرکت دهید، دنده افزایش می‌یابد و اگر دسته دنده را به سمت عقب بکشید، دنده کاهش می‌یابد.

اطلاعات جدول زیر می‌تواند آشنایی لازم با ویژگی‌ها و کاربرد دنده‌ها و روش انتخاب دنده صحیح بر اساس نیازهای واقعی را به شما ارایه دهد.

موقعیت انتخاب شده برای دسته دنده در صفحه کیلومترشمار نمایش داده می‌شود (در حالت دستی یا موقعیت فعلی دنده). واحد کنترل صفحه کیلومترشمار دنده متناسب با شرایط فعلی خودرو را به همراه یک فلش نشان می‌دهد تا راننده را نسبت به یک تعویض دنده دقیق راهنمایی کند (در صورت تجهیز).

"▲": از شما می‌خواهد یک دنده بالاتر را انتخاب کنید.

"▼": از شما می‌خواهد یک دنده پایین‌تر را انتخاب کنید.



عملکرد	دنده	
وقتی که دسته دنده در موقعیت P قرار گرفته باشد، چرخ‌های محرک خودرو به طور مکانیکی قفل می‌شوند. در این موقعیت موتور می‌تواند روشن شود.	P (دنده پارک)	
وقتی که دسته دنده در موقعیت R قرار می‌گیرد، چراغ‌های دنده عقب روشن می‌شوند و سیستم رادار دنده عقب به کار می‌افتد.	R (دنده عقب)	
برای توقف‌های کوتاه که موتور در دور آرام قرار دارد، این حالت گیربکس مناسب می‌باشد.	N (دنده خلاص)	
برای حرکت رو به جلو از این دنده استفاده می‌شود. بر اساس بار وارده به موتور و سرعت حرکت خودرو، افزایش و یا کاهش دنده‌ها به طور خودکار صورت می‌پذیرد.	D (دنده حرکت مستقیم)	
با هر بار حرکت دسته دنده به سمت جلو (+)، گیربکس به یک دنده سبک‌تر خواهد رفت.	+	حالت دستی
با هر بار حرکت دسته دنده به سمت عقب (-)، گیربکس به یک دنده سنگین‌تر خواهد رفت.	-	

### ● احتیاط

- دنده معکوس کشیدن فقط در حالت دستی گیربکس و در صورتی که سرعت تغییری نداشته باشد مجاز است و در این وضعیت اجازه افزایش دنده اتوماتیک داده نمی‌شود.
- قبل از توقف کامل خودرو هرگز دسته دنده را در موقعیت P قرار ندهید. این کار باعث ایجاد صدای غیرعادی و خرابی گیربکس می‌شود.
- جهت جلوگیری از خرابی گیربکس، زمانی که موتور خاموش است، گیربکس را در وضعیت خلاص (N) قرار ندهید.
- هیچ‌گاه در هنگام حرکت رو به جلو، دسته دنده را از موقعیت D خارج نکنید، در غیر این صورت گیربکس به شدت آسیب می‌بیند.
- هرگز در هنگام حرکت رو به عقب، دسته دنده را از موقعیت R خارج نکنید، در غیر این صورت گیربکس به شدت آسیب می‌بیند.
- زمانی که می‌خواهید دسته دنده را از موقعیت P خارج کنید، لازم است ابتدا پدال ترمز را فشار دهید تا خودرو به طور کامل متوقف شود و سپس دسته دنده را در موقعیت دلخواه قرار دهید، در غیر این صورت مکانیزم تعویض دنده آسیب می‌بیند.
- چنانچه باتری خودرو ضعیف شده باشد، حتی با فشار دادن پدال ترمز نیز دسته دنده از موقعیت P خارج نخواهد شد. در چنین شرایطی جهت بازدید و تعمیر خودرو، هر چه سریع‌تر با نمایندگی مجاز مدیران خودرو تماس بگیرید.
- در حالت دستی اگر دور موتور خیلی بالا رود، دنده به طور اتوماتیک افزایش می‌یابد و اگر دور موتور خیلی پایین بیاید، دنده به طور اتوماتیک کاهش خواهد یافت. در زمان ترمزگیری و کاهش سرعت هم، دنده به طور اتوماتیک کاهش خواهد یافت.
- در حالت دستی راننده باید بر اساس دور موتور و سرعت حرکت خودرو از طریق حرکت دادن دسته دنده اقدام به تعویض دنده نماید. اگر شرایط تعویض دنده برقرار نباشد، گیربکس اقدام به تعویض دنده نخواهد کرد.

### احتیاط

- در زمان پارک کردن خودرو در سطح شیب‌دار ابتدا باید ترمز پارک را درگیر کنید و سپس دسته دنده را در موقعیت P قرار دهید. هنگام شروع حرکت در سطح شیب‌دار ابتدا دسته دنده را از موقعیت P خارج کنید و سپس ترمز پارک را آزاد کرده و حرکت کنید.
- هنگامی که می‌خواهید خودرو را از گیر افتادن خارج کنید یا در میان آب رانندگی کنید، توصیه می‌شود از حالت دستی گیربکس و دنده سنگین استفاده کنید تا نیروی محرک چرخ افزایش یابد و یا این که از ورود آب به لوله‌های جلوبندی جلوگیری شود.
- اگر دور موتور در محدوده مجاز باقی بماند، گیربکس نیز بر روی دنده‌ای که به طور دستی انتخاب کرده‌اید ثابت باقی خواهد ماند. چنانچه در جاده‌ای با سرازیری طولانی رانندگی می‌کنید به منظور کنترل بهتر سرعت خودرو و جلوگیری از کاهش کارایی سیستم ترمز خودرو ناشی از فشار دادن طولانی و مکرر پدال ترمز، توصیه می‌شود از حالت دستی گیربکس استفاده کرده و دنده سنگین‌تر را انتخاب کنید.

### هشدار

- خودروی مجهز به گیربکس اتوماتیک را هرگز در مسافت‌های طولانی یا با سرعت بالا بکسل نکنید. در صورت بکسل کردن، باید چرخ‌های محرک را از زمین بلند کنید و یا پلوس‌های خودرو را آزاد کنید.
- وقتی که دسته دنده در موقعیت N قرار دارد، مطمئن شوید که ترمز پارک را کشیده‌اید و یا پدال ترمز را فشار داده‌اید. در غیر این صورت ممکن است دچار حادثه شوید.

### حالت‌های رانندگی

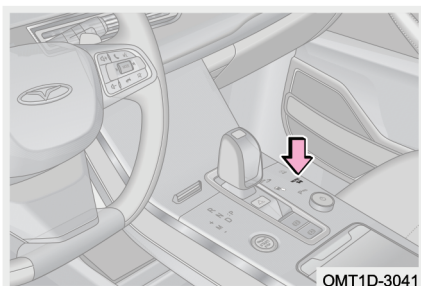

با فشار دادن کلید "MODE" حالت رانندگی را می‌توانید بین حالت‌های NORMAL (در صورت تجهیز)، SPORT و ECO تغییر دهید. حالت NORMAL حالت عادی و استاندارد می‌باشد؛ در حالت ECO مصرف سوخت خودرو اصلاح می‌شود و در حالت SPORT فرمان‌پذیری، قابلیت کنترل و قدرت خروجی بهبود می‌یابد. شما با توجه به شرایط جاده‌ای می‌توانید حالت رانندگی را انتخاب کنید.

حالتی که راننده برای گیربکس انتخاب می‌کند در حافظه سیستم باقی می‌ماند. آخرین حالت استفاده شده توسط راننده به عنوان پیش‌فرض برای روشن شدن بعدی خودرو مورد استفاده قرار خواهد گرفت. وجود این ویژگی جزو استانداردهای الزامی خودرو نیست و بستگی به سیستم نصب شده بر روی خودروی شما دارد.

#### مطالعه

- ترکیب و طراحی تزئینات داخلی و امکانات خودرو بستگی به مدل خودرو دارد. امکانات نصب شده بر روی خودرو ملاک عمل می‌باشد.
- هم‌زمان با تعویض حالت رانندگی، رنگ پس‌زمینه صفحه کیلومترشمار نیز می‌تواند تغییر یابد. وجود این عملکرد جزو استانداردهای الزامی خودرو نیست و بستگی به مدل خودروی شما دارد.
- سیستم کروزر کنترل تطبیقی (ACC) در حالت ECO برای شتاب‌گیری ملایم و در حالت SPORT برای شتاب‌گیری سریع مورد استفاده واقع می‌شود. وجود این حالت جزو استانداردهای الزامی خودرو نیست و بستگی به مدل خودروی شما دارد.

### دکمه تعویض دنده پشت فرمان (در صورت تجهیز)

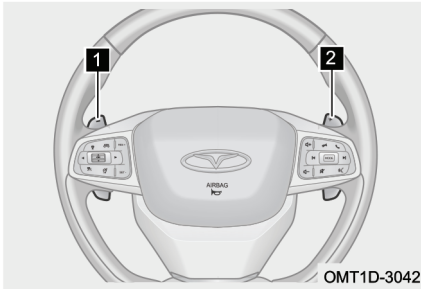

زمانی که گیربکس بر روی دنده D قرار دارد، اگر دکمه تعویض دنده پشت فرمان را فشار دهید، گیربکس وارد حالت دستی موقتی می‌شود.

**۱** در حالت دستی یا دستی موقتی اگر دکمه تعویض دنده پشت فرمان با علامت "-" را یک بار فشار دهید، گیربکس یک دنده کاهش می‌یابد.

**۲** در حالت دستی یا دستی موقتی اگر دکمه تعویض دنده پشت فرمان با علامت "+" را یک بار فشار دهید، گیربکس یک دنده افزایش می‌یابد.

#### مطالعه

در حالت دستی / دستی موقتی، افزایش یا کاهش دادن دنده با استفاده از دکمه تعویض دنده پشت فرمان باید متناسب با دور موتور و سرعت حرکت خودرو صورت پذیرد. اگر شرایط لازم برای تعویض دنده موجود نباشند، گیربکس تعویض دنده را انجام نخواهد داد.

■ در شرایط زیر گیربکس از حالت دستی موقتی خارج می‌شود:

۱. اگر دکمه‌های تعویض دنده "+" و "-" را به طور هم‌زمان فشار دهید، گیربکس از حالت دستی موقتی خارج می‌شود.

۲. زمانی که گیربکس در دنده D و در حالت دستی موقتی است، اگر در مدت زمان مشخصی (حدوداً ۱۵ ثانیه) بر روی دکمه‌های تعویض دنده پشت فرمان هیچ‌گونه اقدامی صورت نگیرد، گیربکس از حالت دستی موقتی خارج می‌شود.

### حالت خرابی ایمن (Fail-Safe)

وقتی ایرادی در سیستم گیربکس اتوماتیک رخ دهد، حالت خرابی ایمن گیربکس به طور خودکار فعال شده و هم‌زمان چراغ اخطار زرد رنگ "⚠️" در صفحه کیلومترشمار روشن می‌شود. با فعال شدن حالت خرابی ایمن، گیربکس دیگر امکان کارکرد عادی خود را نخواهد داشت و فقط با کم‌ترین سرعت قادر به حرکت خواهد بود.

#### 👁️ احتیاط

در حالت خرابی ایمن، رانندگی کردن در مسافت‌های طولانی مجاز نیست، زیرا باعث وارد آمدن آسیب‌های جدی به گیربکس خواهد شد. جهت بازدید و سرویس گیربکس، هر چه سریع‌تر به نمایندگی مجاز مدیران خودرو مراجعه کنید.

### درگیر شدن دنده پارک به طور خودکار (گیربکس مدل 7DCT)

اگر خودرو در حین حرکت با سرعت‌های بالاتر از 15km/h متوقف شود و گیربکس در دنده R یا D باشد، چنان‌چه بدون فشار دادن پدال ترمز درب راننده باز شود، گیربکس به طور خودکار بر روی دنده P خواهد رفت. در صورتی که درب راننده بنا به عللی مانند خرابی قادر به بسته شدن نباشد، راننده می‌بایست ابتدا دسته دنده را در موقعیت P قرار دهد و سپس یکی از دنده‌های R یا D را درگیر کند تا بتواند به رانندگی خود ادامه دهد.

### مراحل معرفی مجدد موقعیت دنده‌های گیربکس مدل 7DCT

اگر بلافاصله پس از خاموش شدن کلید استارت کابل باتری باز شود، پس از وصل شدن مجدد کابل، موقعیت تعریف شده برای دنده‌های گیربکس از حافظه سیستم پاک می‌شود. در این گونه شرایط جهت بازگشت خودرو به وضعیت عادی، انجام عملیات معرفی مجدد موقعیت کلاچ‌ها و دنده‌های گیربکس لازم می‌باشد.

گام ۱: کابل باتری را وصل کنید و کلید استارت را روشن کنید.

گام ۲: پدال ترمز را فشار داده و به مدت ۳۰ ثانیه یا بیش‌تر در همان وضعیت نگه دارید تا زمانی که حرف P در صفحه کیلومترشمار مشاهده شود، در این زمان عملیات معرفی دنده‌های



گیربکس به اتمام می‌رسد.

گام ۳: اگر حرف P نمایش داده نمی‌شود، کابل منفی باتری را باز کنید و گام‌های ۱ و ۲ را تا زمانی که حرف P در صفحه کیلومترشمار نمایان شود، تکرار کنید.

#### مطالعه

توصیه می‌شود جهت معرفی دنده‌های گیربکس به نمایندگی مجاز مدیران خودرو مراجعه کنید تا این کار توسط تکنسین‌های خدمات پس از فروش صورت پذیرد.

### **۴-۴ سیستم تمام چرخ محرک هوشمند (AWD)**

#### **سیستم تمام چرخ محرک هوشمند (AWD) (در صورت تجهیز)**



در خودروهای مجهز به این سیستم، ۶ حالت رانندگی شامل: NORMAL، SPORT، ECO، SNOW، MUD و OFF ROAD وجود دارد. سیستم تمام چرخ محرک در کلیه حالت‌های رانندگی به طور هوشمندانه کار می‌کند و تغییر وضعیت خودرو بین دو چرخ محرک و چهار چرخ محرک را در زمان‌های لازم به طور خودکار عملی می‌سازد. خودتان هم می‌توانید حالت رانندگی را بر اساس شرایط جاده‌ای به طور دستی انتخاب کنید. حالت رانندگی OFF ROAD به شما کمک می‌کند تا خودرو را بدون هیچ‌گونه مشکلی در شرایط سخت جاده‌ای هدایت کنید.

**نکته:** اگر سیستم کنترل الکترونیکی پایداری خودرو (ESP) را غیرفعال کرده باشید، حتی با انتخاب هر کدام از حالت‌های رانندگی SNOW، MUD یا OFF ROAD، توانایی جلوگیری از لغزش خودرو و همچنین قدرت کشش خودرو کاهش خواهد یافت.

 احتیاط

از رانندگی طولانی مدت در جاده‌های شنی یا گل‌آلود و بکسوات طولانی مدت تایرها خودداری کنید. انجام این کار باعث فعال شدن عملکرد حفاظت از سیستم تمام چرخ محرک در مقابل داغ شدن می‌شود که در پی آن چراغ هشدار زرد رنگ ”“ در صفحه کیلومترشمار روشن می‌شود و خودرو از وضعیت تمام چرخ محرک خارج شده و به دو چرخ محرک تغییر وضعیت می‌دهد تا از سیستم انتقال خودرو محافظت کند. بلافاصله پس از بهتر شدن شرایط جاده‌ای خودرو را متوقف کنید تا قبل از استفاده مجدد از وضعیت تمام چرخ محرک، حرارت سیستم دفع شود و چند دقیقه دیگر صبر کنید تا سیستم از وضعیت محافظت در برابر داغ شدن هم خارج شود (توصیه می‌شود حتی پس از خاموش شدن چراغ هشدار چند دقیقه بیشتر صبر کنید تا سیستم تمام چرخ محرک بتواند عملکرد خود را به خوبی بازیابی کند). اگر پس از گذشت مدت زمان زیاد چراغ هشدار نتواند خاموش شود، باید به نمایندگی مجاز مدیران خودرو مراجعه کنید.

**چراغ نشانگر سیستم تمام چرخ محرک (AWD)**

زمانی که یک ایراد موقتی در سیستم ایجاد می‌شود، چراغ هشدار زرد رنگ ”“ در صفحه کیلومترشمار روشن می‌شود و زمانی که ایراد دایمی در سیستم به وجود می‌آید، چراغ هشدار قرمز رنگ ”“ در صفحه کیلومترشمار روشن می‌شود. هم‌زمان پیغام ”All Wheel Drive System Malfunction Contact the Service Station“ هم در نمایشگر صفحه کیلومترشمار نمایش داده می‌شود.

 مطالعه

- زمانی که سیستم تمام چرخ محرک دچار خرابی می‌شود، سیستم کنترل الکترونیکی پایداری خودرو (ESP) هم ضمن دادن هشدار، غیرفعال می‌شود. در این شرایط فقط سیستم ترمز ضدقفل (ABS) عملکرد خود را حفظ می‌کند.
- در زمان‌هایی که چراغ هشدار زرد رنگ ”“ در صفحه کیلومترشمار روشن است، خودرو در وضعیت دو چرخ محرک باقی می‌ماند تا امکان رانندگی عادی با خودرو هم‌چنان وجود داشته باشد.

## حالت‌های رانندگی

### انتخاب حالت رانندگی (روش ۱)

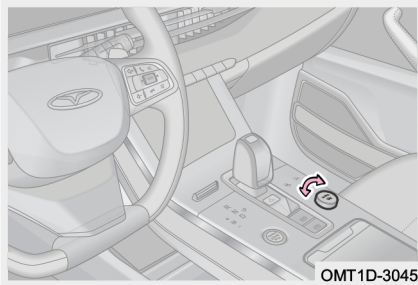

گام ۱: کلید استارت موتور را روشن کنید و خودرو را متوقف کنید و یا این که اگر رانندگی می‌کنید مطمئن شوید که وضعیت عادی و ایمن است.

گام ۲: با چرخاندن کلید "MODE" از میان حالت‌های NORMAL، SPORT، ECO، SNOW، MUD و OFF ROAD یکی را برای رانندگی انتخاب کنید. نشانگر مربوط به حالت انتخاب شده در صفحه کیلومترشمار متناسب با حالت رانندگی انتخاب شده، تغییر می‌یابد. در همان زمان، یک بوق یادآور تولید می‌شود تا به شما یادآوری کند که حالت رانندگی با موفقیت تغییر کرده است.

### انتخاب حالت رانندگی (روش ۲)



گام ۱: کلید استارت موتور را روشن کنید و خودرو را متوقف کنید و یا این که اگر رانندگی می‌کنید مطمئن شوید که وضعیت عادی و ایمن است.

گام ۲: با چرخاندن کلید "MODE"، مانیتور سیستم صوتی و تصویری اقدام به نمایش دادن حالت رانندگی می‌کند.

گام ۳: بر روی یکی از حالت‌های



مربوط به حالت انتخاب شده در صفحه کیلومترشمار روشن می‌شود و هم‌زمان قالب پس زمینه صفحه کیلومترشمار متناسب با حالت رانندگی انتخاب شده، تغییر می‌یابد. در همان زمان، یک بوق یادآور تولید می‌شود تا به شما یادآوری کند که حالت رانندگی با موفقیت تغییر کرده است. حالتی که راننده برای رانندگی انتخاب می‌کند در حافظه سیستم باقی می‌ماند. آخرین حالت استفاده شده توسط راننده به عنوان پیش‌فرض برای روشن شدن بعدی خودرو مورد استفاده قرار خواهد گرفت. وجود این ویژگی جزو استانداردهای الزامی خودرو نیست و بستگی به مدل خودروی شما دارد.



## معرفی حالت‌های رانندگی

اطلاعات جدول زیر می‌تواند آشنایی لازم با ویژگی‌ها و کاربرد حالت‌های رانندگی و روش انتخاب حالت صحیح بر اساس شرایط جاده‌ای را به شما ارایه دهد.

عملکرد	حالت رانندگی
حالت NORMAL عملکرد قدرت خودرو را با اقتصادی شدن مصرف سوخت ادغام می‌کند و برای شرایط مختلف جاده‌ای مناسب است.	حالت NORMAL
حالت ECO مصرف سوخت خودرو را بهبود می‌بخشد و برای جاده‌های با سطح صاف و سفت مانند جاده‌های شهری و جاده‌های آسفالت مناسب است.	حالت ECO
حالت SPORT عملکرد قدرت خودرو را بهبود می‌بخشد و سطح بالاتری از سرعت واکنش به شتاب‌گیری و کسب لذت رانندگی را تامین می‌کند. برای جاده‌های مسطح با ترافیک کم‌تر و فضای رانندگی وسیع (مانند بزرگراهها) مناسب است.	حالت SPORT
حالت SNOW برای جاده‌های سخت اما صاف از جمله جاده‌های پوشیده از برف، یخ، چمن، شن و غیره مناسب است.	حالت SNOW
حالت MUD برای جاده‌های گل‌آلود و ناهموار و جاده‌هایی که دارای لایه‌ای از گل و لای کم‌عمق صاف یا شیاردار هستند، مناسب است.	حالت MUD
حالت OFF ROAD عملکرد شتاب خودرو و قابلیت تردد آن را بهبود می‌بخشد. برای رانندگی بدون مشکل در جاده‌های کوهستانی مناسب است.	حالت OFF ROAD

مطالعه 

- در حالت‌های رانندگی SNOW، MUD و OFF ROAD، سیستم توقف- حرکت درجا (idling stop- start) به طور پیش‌فرض غیرفعال می‌شود.
- در صورت باز ماندن شیشه درب‌ها یا سقف پانوراما، بارش باران می‌تواند باعث خیس شدن تجهیزات داخل خودرو و خرابی آن‌ها شود. در زمان استفاده از حالت رانندگی OFF ROAD، از بسته بودن شیشه درب‌ها و سقف پانوراما اطمینان حاصل کنید.
- سیستم کروز کنترل تطبیقی (ACC) در حالت‌های SNOW، ECO و MUD باعث شتاب‌گیری آرام خودرو می‌شود و در حالت‌های SPORT و OFF ROAD باعث شتاب‌گیری سریع خودرو می‌شود.

## توصیه‌های قبل از رانندگی Off Road

یادگیری رانندگی Off Road و تسلط بر نحوه کنترل خودرو در موقعیت‌های مختلف و سخت و رانندگی ایمن در مناطق ناهموار قبل از اقدام به رانندگی ضروری است. توانایی‌ها و رفتارهای مورد نیاز برای این نوع رانندگی با رانندگی در جاده‌های معمولی متفاوت است. ایمنی راننده و سرنشینان به دانش، مهارت و احتیاط راننده بستگی دارد.

### هشدار !

- در رانندگی‌های Off Road باید همواره از رانندگی مورب در شیب‌ها اجتناب شود.
- در شرایط Off Road و سخت جاده همیشه سرعت مناسب را رعایت کنید و سبک رانندگی صحیح را در پیش بگیرید.
- قبل از رانندگی در جاده‌های سخت و ناشناخته، شرایط مسیر را با قدم زدن ارزیابی کنید.
- با سرعت زیاد رانندگی نکنید (مخصوصاً هنگام پیچیدن) یا عکس‌العمل‌های سریع را هنگام رانندگی انجام ندهید.
- سرعت خودرو و سبک رانندگی باید همواره با بار خودرو، میزان دید، شرایط جاده و شرایط آب و هوایی مطابقت داشته باشد.
- مطمئن شوید که با در نظر گرفتن شرایط واقعی جاده، وضعیت مسیر، ترافیک، شرایط آب و هوایی و با سرعت مناسب رانندگی می‌کنید.
- در حین واژگونی خودرو، احتمال مرگ افرادی که از کمربند ایمنی استفاده نمی‌کنند بیش‌تر از کسانی خواهد بود که کمربند ایمنی بسته‌اند.
- حمل بار و سایر اشیا بر روی سقف خودرو باعث تغییر مرکز ثقل خودرو شده و احتمال خطر واژگونی خودرو را افزایش می‌دهد.
- وقتی که ارتفاع مرکز ثقل خودرو بالا می‌رود، ریسک واژگونی در حین رانندگی برای خودروهای سواری معمولی افزایش می‌یابد. این وضعیت برای رانندگی مناسب نیست.
- زمانی که خودرو از روی زمین بلند شده و از سطح جاده جدا می‌شود باید چرخ‌های جلو در راستای مستقیم قرار گرفته و فرمان صاف باشد. در غیر این صورت هنگام فرود آمدن اگر خودرو با ضربه به سطح زمین برخورد کند، ممکن است واژگون شود.
- سیستم کروز کنترل (CCS) برای رانندگی در جاده قابل استفاده است و برای رانندگی در مناطق Off Road کاملاً نامناسب است و در صورت استفاده حتی ممکن است خطراتی نیز به همراه داشته باشد.

### هشدار

- هنگام رانندگی Off Road، به طور ویژه احتیاط کنید و قابلیت پیش‌بینی داشته باشید. داشتن سرعت زیاد و انجام اقدامات اشتباه در رانندگی می‌تواند باعث وارد آمدن صدمات بدنی جدی و آسیب دیدن خودرو شود.
- در ساحل رودخانه‌ها، رمپ‌ها و نواحی شیب‌دار با سرعت زیاد رانندگی نکنید. این کار می‌تواند باعث بلند شدن خودرو و از دست دادن توانایی دور زدن شده و در نتیجه کنترل خودرو از دست راننده خارج می‌شود.
- مسیرهای نامن را برای رانندگی انتخاب نکنید و اقداماتی را که جان راننده و سرنشینان را در معرض خطر قرار می‌دهد، انجام ندهید. وقتی در مورد ایمنی یک مسیر شک دارید، برگردید و مسیر دیگری را انتخاب کنید.
- حتی اگر رانندگی Off Road در یک مسیر آسان به نظر برسد، ولی در حقیقت ممکن است دشوار و پرخطر باشد و خطراتی را برای راننده و سرنشینان به همراه داشته باشد. بهتر این است که قبل از شروع رانندگی شرایط مسیر را با پیاده‌روی ارزیابی کنید.
- شاید قسمتهایی از مسیر خطرناک به نظر نرسد، در حالی که می‌تواند پر از خطر باشد. تشخیص چاله‌ها، شیارها، آبراه‌ها، موانع، مناطق کم‌عمق و زمین گل‌آلود که ممکن است به طور کامل یا جزئی توسط آب، چمن یا شاخه‌های پراکنده روی زمین پوشیده شده باشد، آسان نیست. در صورت لزوم قبل از شروع رانندگی شرایط بخش‌های سخت مسیر را با پیاده‌روی ارزیابی کنید.
- زمانی که خودرو در یک شیب به صورت کج و مورب متوقف است، اگر درب خودرو به سمت سرازیری باز می‌شود، از خودرو پیاده نشوید. موقعیت مرکز ثقل خودرو تحت تاثیر عواملی مانند وزن خودرو و بار وارده به آن (شامل وزن سرنشینان و وزن بارهای داخل خودرو) ممکن است تغییر یابد که می‌تواند باعث واژگونی شده و خودرو در جهت سرازیری غلت بخورد. در این گونه شرایط از دربی که رو به سمت سربالایی باز می‌شود، خودرو را ترک کنید.

### هشدار

• شاید قسمتهایی از مسیر خطرناک به نظر نرسند، در حالی که می‌توانند پر از خطر باشند. تشخیص چاله‌ها، شیارها، آبراه‌ها، موانع، مناطق کم‌عمق و زمین گل‌آلود که ممکن است به طور کامل یا جزئی توسط آب، چمن یا شاخه‌های پراکنده روی زمین پوشیده شده باشند، آسان نیست. رانندگی در این گونه مسیرها توأم با بروز حادثه، جراحات بدنی جدی و خرابی خودرو خواهد بود.

### گیر کردن خودرو

در صورت گیر کردن خودرو اگر بخواهید خودرو را با جلو و عقب رفتن‌های پشت سر هم خارج کنید، باید این کار را به طور صحیح انجام دهید. در صورت اشتباه انجام دادن این کار، فرو رفتن خودرو در زمین بیش‌تر خواهد شد و در این صورت فقط می‌توانید از دیگران درخواست کمک کنید.

■ اگر چرخ‌ها به خوبی نمی‌چرخند

گام ۱: اطراف چرخ‌ها را با احتیاط حفر کرده و گود کنید و اطمینان حاصل کنید که هیچ چیزی از خودرو در خاک یا ماسه مدفون نیست.

گام ۲: دسته دنده را در موقعیت R قرار دهید.

گام ۳: با احتیاط پدال گاز را فشار دهید و خودرو را در همان جهتی که قرار دارد به سمت عقب حرکت دهید.

گام ۴: اگر موفق نشدید، چوب یا شاخه درخت، موکت کف کابین و یا گونی در مقابل چرخ قرار دهید تا چسبندگی تایلر با زمین افزایش یابد. سپس رو به سمت عقب حرکت کنید تا خودرو خارج شود.

■ خارج کردن خودرو به روش جلو و عقب رفتن‌های متوالی

گام ۱: غریبک فرمان را صاف کنید.

گام ۲: تا زمانی که چرخ‌ها شروع به بکسوات می‌کنند، به سمت عقب حرکت کنید.

گام ۳: بلافاصله خودرو را در دنده ۱ گذاشته و به سمت جلو حرکت کنید تا زمانی که چرخ‌ها مجدداً شروع به بکسوات کنند.

گام ۴: جلو و عقب رفتن‌ها را آن قدر تکرار کنید که میزان چرخش چرخ‌ها به حدی برسد که توانایی خارج کردن خودرو را داشته باشند.

#### ⚠ هشدار

- اجازه ندهید که چرخ‌ها به مدت طولانی بکسوات کنند، در غیر این صورت خودرو بیشتر در زمین فرو خواهد رفت.
- در زمان حرکت خودرو و تلاش برای خارج کردن آن نباید کسی در جلو و یا عقب خودرو قرار بگیرد.
- اگر خودرو در لحظه خارج شدن حرکت ناگهانی داشته باشد ممکن است افراد ایستاده در جلو یا عقب خودرو را زیر بگیرد.
- چرخ در حال بکسوات سنگ، شاخه، تخته چوب یا هر چیز دیگری که در زیرش قرار دارد را با سرعت بسیار زیاد پرت می‌کند که می‌تواند باعث وارد آمدن جراحات‌های کشنده به افراد شود.

#### اقدامات پس از رانندگی Off Road

۱. اگر از زنجیر چرخ و بکسل‌بند استفاده کرده‌اید، آن‌ها را باز کنید.
۲. خودرو را از حالت رانندگی OFF ROAD خارج کنید.
۳. گرد و خاک و اجسام خارجی انباشته شده در جلو پنجره، رادیاتور و اجزای زیرین خودرو را پاک کنید.
۴. محفظه موتور را بازدید کنید و بررسی کنید که آیا آلودگی‌ها بر روی عملکرد موتور تاثیر گذاشته است یا خیر.
۵. چراغ‌های جلو و عقب، چراغ‌های راهنما، پلاک خودرو و کلیه شیشه‌ها را تمیز کنید.
۶. آسیب دیدن تایرها، کمک‌فنرها و اکسل‌های خودرو را بررسی کنید و سنگریزه‌ها و اجسام خارجی فرو رفته در آج تایرها را خارج کنید.



۰۷. زیر خودرو را بازدید کنید و کلیه اجسام خارجی مانند شاخ و برگ، تکه‌های چوب و ... که در بین ترمزها، چرخ‌ها، شاسی خودرو، اگزوز و موتور گیر کرده‌اند را خارج کنید. در صورت مشاهده خرابی یا نشستی با نمایندگی مجاز مدیران خودرو تماس حاصل کنید.

#### هشدار

- اجسام خارجی گیر کرده در بین اجزای زیرین خودرو می‌توانند خطرآفرین باشند. پس از هر رانندگی Off Road، وجود این‌گونه موارد در زیر خودرو را بررسی کنید.
- اگر در لابه‌لای ترمزها، چرخ‌ها، شاسی خودرو، اگزوز و موتور اجسامی گیر کرده‌اند، هرگز به رانندگی ادامه ندهید.
- مواد قابل اشتعال مانند برگ‌ها یا شاخه‌های خشک ممکن است در تماس با اجزای داغ خودرو آتش بگیرند و خسارت‌های جانی و مالی سنگین به بار آورند.
- اجسام گیر کرده در لابه‌لای اجزای خودرو ممکن است به لوله‌های بنزین، ترمزها، اورینگ‌های آب‌بندی و قطعات بدنه خودرو آسیب رسانده و منجر به بروز سانحه یا از دست رفتن کنترل خودرو شوند.

## ۵-۴ سیستم فرمان

### سیستم فرمان برقی (EPS)

سیستم فرمان برقی (EPS) به جای روش استفاده شده در خودروهای معمولی که در آن پمپ هیدرولیک فرمان توسط موتور خودرو به چرخش در می‌آید، از گشتاور تولید شده توسط موتور به عنوان منبع قدرت سیستم فرمان، بهره می‌گیرد.

#### کالیبره کردن سیستم فرمان برقی (EPS)

پس از باز شدن و وصل شدن مجدد کابل باتری، به علت خارج شدن زاویه فرمان از وضعیت تنظیم، چراغ اخطار زرد رنگ سیستم فرمان برقی "!" در صفحه کیلومترشمار به صورت چشمک‌زن روشن می‌شود. در این صورت غربیلک فرمان را به طور کامل به سمت چپ و راست بچرخانید تا زاویه فرمان دوباره تعریف و تنظیم شود. پس از تنظیم شدن چراغ اخطار "!" خاموش خواهد شد.



#### 👁️ احتیاط

- اگر غربیلک فرمان به مدت طولانی تا انتها چرخانده شود، ممکن است مکانیزم سیستم فرمان برقی (EPS) آسیب ببیند.
- برای جلوگیری از داغ شدن بیش از حد سیستم فرمان برقی، در زمان پارک بودن خودرو با موتور روشن، از چرخاندن غربیلک فرمان به دفعات زیاد و به طور سریع خودداری کنید. در صورت داغ شدن سیستم، فرمان سنگین خواهد شد که امری عادی است. برای مدتی غربیلک فرمان را نچرخانید، خودرو را خاموش کرده و کلید استارت را در وضعیت ACC یا خاموش قرار دهید تا سیستم خنک شود.

## چراغ اخطار سیستم فرمان برقی (EPS)

هر زمان که سیستم فرمان برقی (EPS) ایراد داشته باشد، چراغ اخطار زرد رنگ "!" در صفحه کیلومترشمار روشن می‌شود.

### هشدار ⚠️

در صورت خرابی سیستم فرمان برقی، فرمان معمولی خودرو هم‌چنان قابل استفاده است، ولی لازم است که با رعایت احتیاط رانندگی کنید. جهت بازدید و تعمیر سیستم، هر چه سریع‌تر به نمایندگی مجاز مدیران خودرو مراجعه کنید.

### حالت‌های سیستم فرمان برقی

سیستم فرمان برقی دارای دو حالت استفاده Sport و Comfort است. وقتی خودرو روشن می‌شود، سیستم به طور پیش‌فرض بر روی حالت COMFORT قرار می‌گیرد. در حالت Sport در مقایسه با حالت COMFORT نیروی فرمان کاهش می‌یابد و دست احساس راحتی می‌کند.

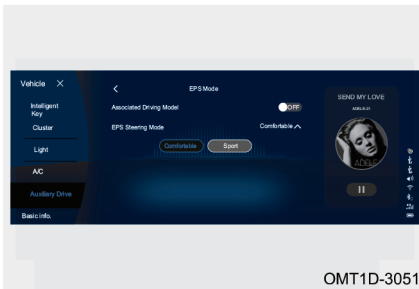

OMT1D-3051

### مطالعه 📖

در تنظیمات سیستم فرمان می‌توان قابلیت همگام‌سازی حالت فرمان برقی با حالت رانندگی را فعال نمود. پس از انجام همگام‌سازی، در حالت رانندگی SPORT، حالت سیستم فرمان برقی هم SPORT می‌شود و در حالت رانندگی NORMAL (در صورت تجهیز) یا ECO، حالت سیستم فرمان برقی COMFORT می‌شود. پس از غیرفعال کردن قابلیت همگام‌سازی می‌توان حالت دلخواه خود برای سیستم فرمان را مجدداً به طور مستقل انتخاب نمود.

## ۶-۴ سیستم ترمز

### سیستم ترمز پارک برقی (EPB)

ترمز پارک برقی (EPB) یکی از تکنولوژی‌های به کار رفته در خودرو می‌باشد که ترمزگیری را برای توقف‌های موقتی و کوتاه‌مدت در طول رانندگی و همچنین توقف‌های بلندمدت پس از پارک خودرو را در قالب یک سیستم ادغام کرده است و عملکرد ترمز پارک را به طور الکترونیکی کنترل می‌کند. این نوع ترمز پارک جایگزین نوع مکانیکی و سنتی ترمز دستی شده است.

#### نحوه استفاده

■ درگیر کردن ترمز پارک:

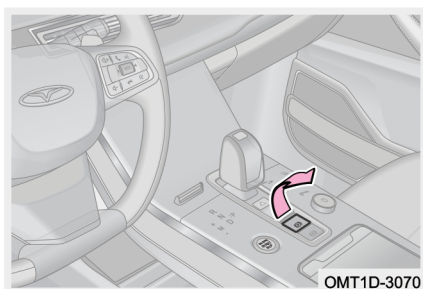

زمانی که کلید استارت روشن است و یا خودرو با موتور روشن متوقف است، اگر کلید ترمز پارک برقی را بکشید، چراغ نشانگر قرمز رنگ "P" در صفحه کیلومترشمار و همچنین چراغ زمینه کلید روشن می‌شوند که بیانگر فعال شدن ترمز پارک است.

وقتی که کلید استارت خاموش می‌شود، سیستم ترمز پارک برقی (EPB) به صورت خودکار فعال و درگیر خواهد شد.

■ آزاد کردن ترمز پارک به صورت دستی

وقتی که موتور روشن است یا کلید استارت روشن است، اگر پدال ترمز را فشار داده و کلید ترمز پارک برقی را به صورت دستی فشار دهید، چراغ نشانگر ترمز پارک "P" در صفحه کیلومترشمار و چراغ زمینه کلید خاموش می‌شوند که نشان‌دهنده آزاد شدن ترمز پارک می‌باشد.

■ آزاد شدن ترمز پارک به صورت خودکار

اگر درب راننده بسته باشد و راننده کمربند خود را قفل کرده باشد و چنانچه خودرو در جاده با سطح صاف متوقف باشد، هم‌زمان با فشار دادن پدال گاز و قرار دادن دسته دنده در موقعیت



D یا R، ترمز پارک به طور خودکار آزاد خواهد شد. متعاقب آزاد شدن ترمز پارک، چراغ نشانگر قرمز رنگ "P" در صفحه کیلومترشمار خاموش خواهد شد. اگر خودرو در سطح شیب‌دار متوقف باشد، برای حرکت در دنده D یا R، پدال گاز را کمی بیش‌تر فشار دهید. هر زمان که نیروی محرک چرخ بزرگ‌تر از نیروی لغزش آن شود، ترمز پارک برقی به طور خودکار آزاد خواهد شد.

#### مطالعه

- موقع بکسل کردن خودرو باید ترمز پارک را آزاد کنید و گیربکس را خلاص کنید.
- ترکیب و طراحی امکانات داخلی خودرو بستگی به مدل خودرو دارد. امکانات داخلی استفاده شده در خودرو باید ملاک عمل قرار گیرد.

### احتیاط

- چنانچه باتری خودرو خالی شده باشد، سیستم ترمز پارک برقی (EPB) و سیستم پارک اتوماتیک (AUTO HOLD) قادر به کار نخواهند بود. در این صورت ابتدا باید موتور را از طریق باتری به باتری کردن روشن کنید. برای اطلاعات بیشتر به بخش «مدیریت وضعیت های اضطراری» در فصل ۶ مراجعه کنید.
- اگر همزمان با آزاد کردن یا درگیر کردن ترمز پارک، پدال ترمز فشار داده شود، ممکن است پدال کمی به سمت بالا و پایین حرکت کند. در این حالت باید پدال ترمز را محکم فشار دهید.
- در زمان آزاد کردن ترمز پارک به صورت خودکار، کمربند ایمنی راننده را قفل کنید و درب راننده را ببندید. انجام ندادن این کار ممکن است باعث عدم رضایت بخش بودن عملکرد آزاد شدن خودکار ترمز پارک برای راننده شود.
- موقع درگیر کردن و آزاد کردن ترمز پارک برقی، صدایی از بخش عقب خودرو به گوش می رسد که ناشی از عملکرد سیستم بوده و عادی است.
- اگر در فاصله کوتاهی پس از توقف، خودرو حرکت داشته باشد، سیستم به طور خودکار نیروی ترمز پارک را افزایش می دهد تا خودرو را به شکل ایمن متوقف کند. این افزایش نیروی ترمز پارک ممکن است با مقداری صدا همراه باشد که عادی است.
- زمانی که کلید استارت و یا موتور روشن است، اگر با فشار دادن پدال ترمز، ترمز پارک نتواند آزاد شود، ابتدا پدال گاز را فشار دهید و سپس کلید ترمز پارک را فشار دهید تا ترمز پارک آزاد شود. این روش باید فقط در شرایط خاص که ترمز پارک را نمی توانید آزاد کنید، مورد استفاده قرار گیرد. هنگام آزاد کردن ترمز پارک به این روش، جوانب احتیاط را در نظر بگیرید و در اولین فرصت جهت بازدید و تعمیر به نمایندگی مجاز مدیران خودرو مراجعه کنید.

**هشدار !**

پس از فعال کردن ترمز پارک برقی در زمان پارک کردن و یا ترک کردن خودرو، چراغ نشانگر قرمز رنگ ترمز پارک " (P) " و چراغ زمینه کلید ترمز پارک برای لحظاتی روشن مانده و سپس خاموش می‌شوند. برای جلوگیری از حرکت ناخواسته خودرو، روشن شدن چراغ نشانگر " (P) " و چراغ زمینه کلید را جهت اطمینان از فعال شدن ترمز پارک بررسی کنید.

**ترمزگیری اضطراری**

اگر ترمز خودرو عمل نکرد، کلید ترمز پارک را به طور متوالی بکشید تا سیستم ترمز پارک برقی نیروی لازم برای ترمزگیری اضطراری را اعمال کند. در این شرایط چراغ قرمز رنگ نشانگر ترمز پارک " (P) " در صفحه کیلومترشمار به صورت چشمک‌زن روشن خواهد شد. پس از خارج شدن از شرایط اضطراری، کلید ترمز پارک را رها کنید.

**هشدار !**

- فعال شدن ترمز اضطراری توام با تولید صدا است که عادی می‌باشد.
- در ترمزگیری اضطراری اعمال شدن نیروی ترمز پارک برقی باعث کاهش سرعت خودرو با نرخ ثابت می‌شود که ممکن است با کاهش سرعت مورد نظر راننده متفاوت بوده و فاصله ترمزگیری زیاد باشد.
- موقع رانندگی معمولی از این عملکرد با احتیاط استفاده کنید. در حین رانندگی سرنشینان نباید به کلید ترمز پارک دست بزنند. این‌گونه اقدامات می‌تواند باعث بروز حادثه شود.
- اگر ترمز خودرو خراب باشد یا پدال ترمز گیر کرده باشد، عملکرد ترمزگیری اضطراری می‌تواند مورد استفاده قرار گیرد. باید توجه داشت که سیستم کنترل الکترونیکی پایداری خودرو (ESP) و اجزا آن نمی‌توانند بر تمامی محدودیت‌های فیزیکی جاده غلبه کند، لذا استفاده از این عملکرد در جاده‌های پر پیچ و خم، جاده‌های نامساعد، ترافیک‌های سنگین و شرایط جوی نامناسب می‌تواند باعث انحراف خودرو، کشیدن به یک سمت و واژگونی شود. مراقب باشید که تصادف نکنید.

## آزاد کردن ترمز پارک به صورت اضطراری

زمانی که سیستم ترمز پارک برقی (EPB) فعال است، اگر کلید ترمز پارک را فشار دهید و پدال ترمز را پایین برده و در همان وضعیت نگه دارید و هم‌زمان کلید استارت را خاموش کنید، ترمز پارک برقی به صورت اضطراری آزاد خواهد شد. توصیه می‌شود از روش آزاد کردن ترمز پارک به صورت اضطراری فقط در زمان حمل امدادی خودرو و شرایط خاص استفاده شود.

## سیستم پارک اتوماتیک (AUTO HOLD)

سیستم پارک اتوماتیک (AUTO HOLD) برای جلوگیری از حرکت ناخودآگاه خودرو در زمانی که از وضعیت توقف، شروع به حرکت می‌کند، مورد استفاده واقع می‌شود.

### نحوه استفاده

■ شرایط لازم برای فعال شدن AUTO HOLD:

موتور باید روشن باشد، درب راننده به طور کامل بسته باشد و کمر بند راننده قفل شده باشد.

■ روشن کردن AUTO HOLD:

در صورتی که شرایط لازم برای فعال شدن AUTO HOLD فراهم باشد، اگر کلید AUTO HOLD بر روی کنسول وسط را فشار دهید، چراغ زمینه کلید روشن می‌شود که بیانگر روشن شدن سیستم پارک اتوماتیک می‌باشد.

■ فعال شدن AUTO HOLD:

زمانی که سیستم پارک اتوماتیک روشن است، پدال ترمز را بگیرید تا خودرو از حرکت باز ایستاده و متوقف شود. در این زمان عملکرد AUTO HOLD فعال می‌شود و چراغ نشانگر سبز رنگ "P" یا "A" در صفحه کیلومتر شمار روشن می‌شود.

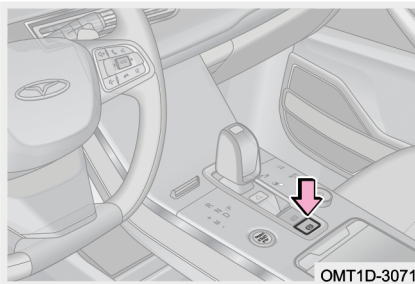

موقعی که خودرو ایستاده است، پدال ترمز را فشار دهید؛ اگر کلید AUTO HOLD روشن شده باشد و شرایط لازم برای فعال شدن AUTO HOLD فراهم باشد، عملکرد AUTO HOLD فعال می‌شود و چراغ نشانگر سبز رنگ "P" یا "A" در صفحه کیلومترشمار روشن می‌شود.

#### ■ خاموش کردن AUTO HOLD:

زمانی که سیستم پارک اتوماتیک روشن است، کلید AUTO HOLD واقع بر روی کنسول وسط را فشار دهید تا سیستم خاموش شود. چراغ زمینه کلید خاموش می‌شود که بیانگر خارج شدن خودرو از وضعیت پارک اتوماتیک می‌باشد.

زمانی که سیستم پارک اتوماتیک فعال است، کلید AUTO HOLD واقع بر روی کنسول وسط را فشار دهید تا سیستم خاموش شود. چراغ زمینه کلید AUTO HOLD و چراغ نشانگر سبز رنگ "P" یا "A" خاموش خواهند شد و سیستم ترمز خودرو از وضعیت پارک اتوماتیک خارج شده و به ترمز پارک برقی (EPB) تغییر حالت خواهد داد.

#### ■ آزاد کردن AUTO HOLD:

روش آزاد کردن AUTO HOLD مشابه روش آزاد کردن ترمز پارک برقی می‌باشد که به دو روش دستی و خودکار صورت می‌پذیرد.

#### مطالعه

- ترکیب و طراحی امکانات داخلی خودرو بستگی به مدل خودرو دارد. امکانات موجود بر روی خودرو ملاک عمل می‌باشد.
- بسته به نوع صفحه کیلومترشمار نصب شده بر روی خودرو، شکل چراغ نشانگر سیستم پارک اتوماتیک متفاوت می‌باشد. سیستم نصب شده بر روی خودرو ملاک عمل می‌باشد.

**احتیاط** 

- قبل از بردن خودرو به کارواش، AUTO HOLD را غیرفعال کنید.
- همواره خودرو را با در نظر گرفتن نکات ایمنی پارک کنید و مراقب باشید که به خود و عابران پیاده آسیب نرسانید.
- اگر پدال گاز به آرامی فشار داده شود، آزاد شدن AUTO HOLD با تاخیر صورت می‌پذیرد که عادی است.
- زمانی که سیستم AUTO HOLD فعال است، اگر درب راننده یا کمر بند ایمنی راننده باز شود، سیستم AUTO HOLD به سیستم ترمز پارک برقی تغییر وضعیت می‌دهد.
- در زمان روشن بودن AUTO HOLD اگر درب راننده یا کمر بند ایمنی راننده باز شود، خودرو از حالت AUTO HOLD خارج می‌شود و پس از بستن درب یا کمر بند ایمنی، سیستم AUTO HOLD مجدداً به وضعیت روشن باز می‌گردد.
- وقتی که AUTO HOLD روشن است، این سیستم خودرو را به طور خودکار از وضعیت حرکت به وضعیت توقف در آورده و مانند ترمز، خودرو را کاملاً متوقف می‌کند، با این تفاوت که خودرو در دنده D یا R قرار دارد. اگر توقف‌تان کوتاه است، دسته دنده را در موقعیت N قرار دهید و اگر توقف‌تان طولانی است، دسته دنده را در موقعیت P قرار دهید.

**هشدار** 

برای جلوگیری از حرکت ناخواسته خودرو در وضعیت AUTO HOLD، قبل از فشار دادن پدال گاز و شروع حرکت، از صحیح بودن موقعیت قرارگیری دسته دنده اطمینان حاصل کنید.

**بوستر ترمز**

بوستر ترمز به واسطه مکش ایجاد شده توسط موتور کنترل می‌شود و فقط در زمانی کارایی دارد که موتور روشن باشد. بنابراین در زمان خاموش بودن موتور از حرکت دادن خودرو خودداری کنید.

### هشدار

در سراسیبهیها موتور خودرو را خاموش نکنید. برای کارآیی بیشتر سیستم ترمز در سراسیبهیهای تند، از دنده سنگینتر استفاده کنید.

هنگام بکسل شدن خودرو یا ایراد موتور، بوستر ترمز از کار میافتد، در این گونه شرایط برای جبران این نقصان باید فشار بیشتری به پدال ترمز وارد کنید.

در شرایط آب و هوایی معمولی، مدت زمان لازم برای رسیدن موتور به دمای نرمال در دور آرام، ۱۵ ثانیه پس از روشن شدن است (هر چه دمای هوا پایینتر باشد، وقت بیشتری برای گرم کردن خودرو لازم خواهد بود) تا بدین وسیله کاتالیست کانورتور سریعتر گرم شده و فعال شود و راندمان فرآیند تبدیل گازهای خروجی به گازهای کمخطر را بهبود بخشد. از طرف دیگر، این شرایط برای خودرویی که به مدت طولانی (مثلاً شب تا صبح) پارک بوده، مفید است تا بدین وسیله خلا لازم برای بوستر ترمز و رسیدن به شرایط مطلوب حاصل شود. لذا توصیه می شود قبل از شروع رانندگی، خودرو را حداقل به مدت ۱۵ ثانیه در حالت دور آرام نگه دارید.

### سیستم ترمز

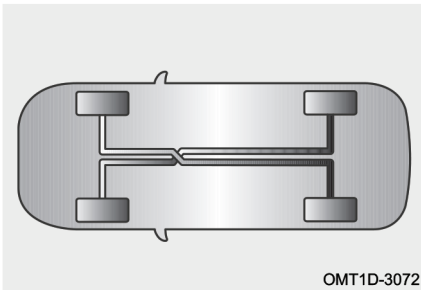

OMT1D-3072

سیستم ترمز این خودرو دارای مدار دویل ضربدری می باشد. این نوع ترمز هیدرولیکی بوده و دارای دو مدار مستقل از هم دیگر می باشد. مزیت این نوع ترمز این است که در صورت خرابی و وجود ایراد در یکی از مدارها، مدار دیگر قادر به ادامه کار می باشد. البته در صورت بروز چنین شرایطی پدال ترمز در مقایسه با شرایط عادی باید محکمتر فشار داده شود و توجه داشته باشید که فاصله ترمزگیری بیشتر خواهد بود. چراغ هشدار سیستم ترمز نیز روشن خواهد شد.

### ⚠ هشدار

در صورت خرابی و عدم کارکرد یکی از مدارهای ترمز، توصیه می‌شود با خودرو رانندگی نکنید و فوراً جهت بازدید و تعمیر آن به نمایندگی‌های مجاز مدیران خودرو مراجعه کنید.

### چراغ هشدار سیستم ترمز

چنانچه ایرادی در سیستم ترمز وجود داشته باشد، چراغ هشدار قرمز رنگ سیستم ترمز "Ⓜ" در صفحه کیلومترشمار روشن می‌شود.

### ⚠ هشدار

اگر در سیستم ترمز ایرادی وجود داشته باشد، ابتدا سطح روغن ترمز در مخزن را بررسی کنید. اگر سطح روغن کم‌تر از علامت MIN بود، به مقدار لازم روغن ترمز اضافه کنید. اگر علت ایراد را پیدا نکردید، هر چه سریع‌تر با نمایندگی مجاز مدیران خودرو تماس حاصل کنید.

### نکات لازم در خصوص سیستم ترمز

در زمان به کارگیری سیستم ترمز، احتیاط‌های زیر را رعایت کنید:

۱. در زمان ترمزگیری، اگر به طور مداوم لرزش یا ارتعاشی به غریبک فرمان منتقل می‌شود، در اسرع وقت جهت بازدید و تعمیر به نمایندگی مجاز شرکت مدیران خودرو مراجعه کنید.
۲. در زمان رانندگی در جاده‌های سرازیری، از دنده سنگین استفاده کنید تا از نیروی ترمز موتوری بیش‌ترین استفاده را برده و از ترمزگیری ممتد جلوگیری کنید. در غیر این صورت، ترمزها داغ شده و فاصله ترمزگیری افزایش خواهد یافت و احتمالاً در بعضی مواقع، سیستم ترمز کارایی خود را از دست خواهد داد.
۳. تولید صدای ترمز در برخی زمان‌ها طبیعی است. ولی اگر ترمز به مدت زیاد صدای سایش آهن به آهن یا صدای سوت ایجاد کند، بیانگر تمام شدن لنت‌های ترمز است که نیاز به تعویض دارند. خودروی خود را جهت تعویض لنت‌ها به نمایندگی مجاز مدیران خودرو ببرید.
۴. لنت ترمزهای جدید برای رسیدن به حداکثر کارایی، نیاز به یک دوره آب‌بندی دارند. شاید در ۲۰۰ کیلومتر اول کارایی ترمز بهینه نباشد. در این شرایط برای جبران کم‌اثر شدن ترمز،



نیروی وارده به پدال ترمز را افزایش دهید.

۵. یک لنت مرطوب باعث کاهش غیرعادی سرعت خودرو و کشیدن چرخ به یک سمت در زمان ترمزگیری می‌شود. پدال ترمز را به آرامی فشار دهید تا میزان کارایی ترمز را تست کنید. پس از رانندگی در آب عمیق برای خشک کردن لنت ترمز، ضمن رانندگی با سرعت مطمئن، پدال ترمز را به آرامی فشار دهید تا کارایی خود را مجدداً باز یابد.

۶. میزان ساییدگی لنت ترمز به شرایط کارکرد و نحوه رانندگی راننده بستگی دارد. خودروهایی که بیش‌تر در ترافیک شهری مورد استفاده قرار می‌گیرند و دارای شرایط ترمزگیری زیاد هستند، در معرض سایش زیاد لنت ترمز قرار دارند. بنابراین لازم است خودروی خود را جهت بازدید ضخامت لنت ترمز و یا تعویض آن بر طبق کیلومتر طی شده خودرو، به یکی از نمایندگی‌های مجاز مدیران خودرو ببرید.

## **۷-۸ سیستم ایربگ (SRS)**

### **معرفی سیستم ایربگ (SRS)**

در تصادفات شدیدی که از جلو یا طرفین خودرو صورت می‌پذیرند، اگر شرایط لازم برای باز شدن ایربگ فراهم باشد، ایربگ‌ها باز شده و به همراه کمربندهای ایمنی از سرنشینان خودرو محافظت خواهند کرد.

ایربگ‌ها می‌توانند نیروی حاصل از تصادف را به طور یک‌نواخت بین قسمت‌های بالایی بدن سرنشین توزیع کنند، بنابراین پس از تماس ایربگ با بدن سرنشین، سرعت حرکت بدن کاهش می‌یابد تا این که متوقف می‌شود و بدین طریق از مصدومیت راننده و سرنشینان جلوگیری می‌کند. پس از باز شدن ایربگ‌ها، قفل درب‌های خودرو به طور خودکار باز می‌شوند، چراغ‌های داخلی روشن می‌شوند و فلاشر شروع به چشمک زدن می‌کند.

موقعیت ایربگ‌های خودرو

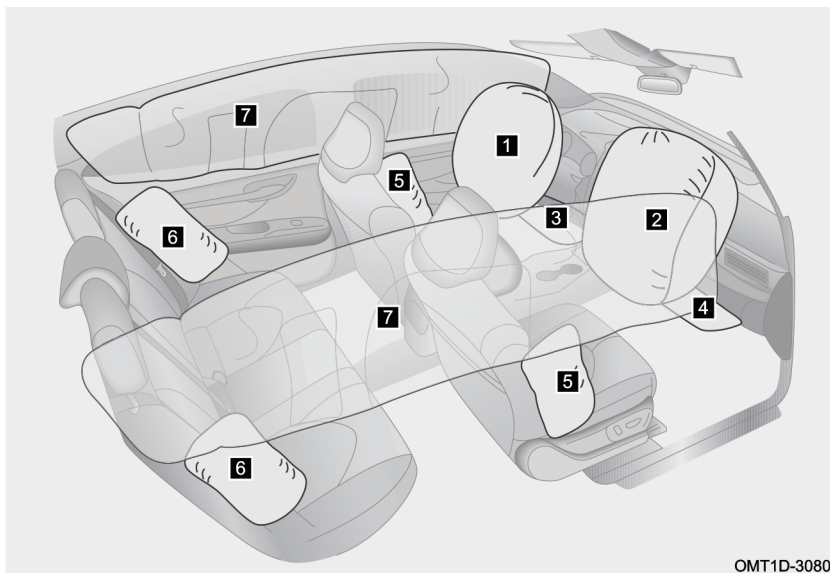

- ۱ ایربگ راننده
- ۲ ایربگ سرنشین جلو
- ۳ ایربگ زانوی راننده (در صورت تجهیز)
- ۴ ایربگ زانوی سرنشین جلو (در صورت تجهیز)
- ۵ ایربگ جانبی صندلی جلو (در صورت تجهیز)
- ۶ ایربگ جانبی صندلی عقب ردیف دوم (در صورت تجهیز)
- ۷ ایربگ پرده‌ای (در صورت تجهیز)

#### استفاده صحیح از ایربگ

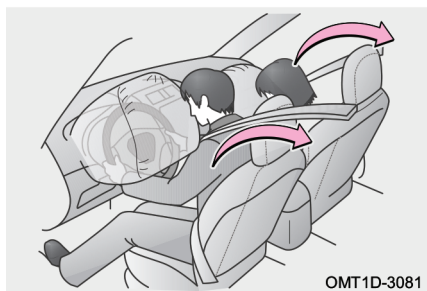

OMT1D-3081

در زمان تصادف خودرو از قسمت جلو، ایربگ راننده، ایربگ سرنشین جلو، ایربگ زانوی راننده (در صورت تجهیز) و ایربگ زانوی سرنشین جلو (در صورت تجهیز) به همراه کمربندها جهت کاهش صدمات وارده به نواحی سر و صورت و قفسه سینه‌ی راننده و سرنشین جلو ناشی از برخورد با اجزای داخلی خودرو وارد عمل می‌شوند (ایربگ سرنشین جلو، در صورت عدم وجود سرنشین بر روی صندلی نیز می‌تواند عمل کند).

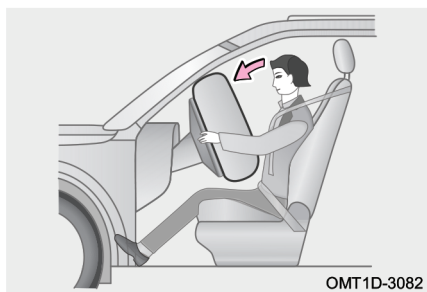

OMT1D-3082

ایربگ‌ها تجهیزاتی هستند که به همراه کمربند ایمنی از راننده و سرنشینان حفاظت می‌کنند. با این حال ایربگ نمی‌تواند به تنهایی جایگزین کمربند ایمنی شود. از طرفی دیگر ایربگ تنها زمانی می‌تواند باز شود که شدت ضربه وارده به خودرو به حد آستانه تعریف شده برسد. بنابراین در تصادفاتی که ایربگ باز نمی‌شود، تنها وسیله حفاظت‌کننده از سرنشین کمربند می‌باشد. بستن کمربند در زمان تصادف به کاهش ریسک برخورد اشیا داخل خودرو و یا جلوگیری از پرت شدن سرنشین کمک می‌کند و به طور موثری از راننده و سرنشینان محافظت می‌کند. لذا کلیه افراد داخل خودرو



باید کمربند را به نحو صحیح مورد استفاده قرار دهند. ایربگ و کمربند ایمنی از بزرگسالان می‌توانند محافظت کنند ولی برای محافظت از کودکان و خردسالان طراحی نشده‌اند. ایربگ‌ها در لحظه باز شدن نیروی قابل توجهی را تولید می‌کنند، لذا برای جلوگیری از وارد آمدن مصدومیت ناشی از باز شدن ایربگ، راننده و سرنشینان خودرو باید روش صحیح نشستن را رعایت کنند، کمربندهای خود را به طور صحیح ببندند و موقعیت صندلی خود را تنظیم نمایند و هرگز خیلی نزدیک به ایربگ‌ها قرار نگیرید، به طور مثال بر لبه صندلی ننشینند و بدن خود را خیلی به سمت جلو خم نکنند. در خودروهای مجهز به ایربگ جانبی صندلی جلو و ایربگ پرده‌ای مطمئن شوید که اندام‌های فوقانی سرنشینان به اندازه کافی از دیواره‌های جانبی خودرو فاصله داشته باشند تا از مصدومیت در امان باشند.

### احتیاط

- ایربگ نمی‌تواند از اندام‌های تحتانی بدن سرنشینان محافظت نماید.
- ایربگ پس از باز شدن، به سرعت جمع می‌شود تا جلوی دید راننده را مسدود نکند.
- اجزای سیستم ایربگ در زمان باز شدن تولید حرارت می‌کنند. لذا جهت جلوگیری از سوختگی، بلافاصله پس از باز شدن ایربگ از لمس کردن اجزای مربوط به آن خودداری کنید.
- ایربگ پس از باز شدن غیر قابل استفاده مجدد می‌شود. اگر ایربگ باز شده است، باید کلیه قطعات مرتبط با آن تعویض شوند.
- در صورتی که قطعاتی مانند غربلیک فرمان و داشبورد که ایربگ‌ها بر روی آن‌ها نصب می‌شوند، آسیب دیده و یا ترک خورده باشند، در اولین فرصت جهت تعویض به نمایندگی مجاز مدیران خودرو مراجعه کنید.
- باز شدن و جمع شدن ایربگ در مدت زمان کوتاهی صورت می‌پذیرد و نمی‌تواند در مقابل تصادف دوم که ممکن است متعاقب تصادف اول رخ دهد، از سرنشینان محافظتی به عمل بیاورد.
- ایربگ نه برای تصادفاتی که از قسمت عقب خودرو رخ می‌دهند یا تصادفات جزئی از قسمت جلوی خودرو و نه برای واژگون شدن خودرو طراحی نشده است. در زمان ترمزگیری اضطراری هم ایربگ کار نمی‌کند.
- ایربگ پس از باز شدن مقداری دود و گرد و غبار آزاد می‌کند که می‌تواند باعث ایجاد تحریک در سیستم تنفسی افرادی که دچار بیماری آسم یا مشکلات تنفسی هستند، شود. لذا لازم است که کلیه سرنشینان جهت استنشاق هوای تازه فوراً خودرو را ترک کنند یا پنجره‌ها را باز کنند و در صورت نیاز، اقدامات درمانی را در پیش گیرند.

**هشدار** 

- روکش صندلی نباید جلوی ایربگ جانبی را مسدود کند. در غیر این صورت در زمان تصادف، ایربگ پس از فعال شدن راهی برای خروج و باز شدن پیدا نمی‌کند و از سرنشین نمی‌تواند محافظت کند.
- برای تمیز کردن صندلی مجهز به ایربگ جانبی باید از یک پارچه نرم و خشک یا پارچه آغشته به آب استفاده شود تا از نفوذ مایعات به داخل صندلی و ایربگ جانبی جلوگیری شود. در غیر این صورت کارکرد عادی ایربگ جانبی به طور جدی تحت تاثیر قرار خواهد گرفت.
- در صورت نفوذ آب به داخل خودرو، ایربگ می‌تواند خراب شود که حتی بدون وجود تصادف نیز احتمال دارد ایربگ به طور ناگهانی عمل کند. در این گونه شرایط بلافاصله خودرو را خاموش کنید و کابل منفی باتری را باز کنید و اقدام به روشن کردن خودرو نکنید. جهت بازدید و رفع عیب، هر چه سریع‌تر با نمایندگی مجاز مدیران خودرو تماس برقرار کنید.

**چراغ هشدار سیستم ایربگ**

چنانچه ایرادی در سیستم ایربگ وجود داشته باشد، چراغ هشدار قرمز رنگ "i" در صفحه کیلومترشمار روشن می‌شود که جهت اعلام هشدار به راننده مبنی بر وجود ایراد در سیستم کاربرد دارد. هر چه سریع‌تر جهت بازدید و رفع ایراد به نمایندگی مجاز مدیران خودرو مراجعه کنید.

**شرایط باز شدن ایربگ**

شرایط باز شدن ایربگ به سرعت رانندگی با خودرو بستگی ندارد، بلکه به نوع مانع، جهت برخورد و وضعیت حرکتی خودرو ناشی از تصادف بستگی دارد. اگر ضربه وارده به خودرو توسط بدنه خودرو جذب شود و یا در آن پخش شود، ممکن است ایربگ باز نشود، با وجود این در برخی از تصادفات هم ایربگ می‌تواند بسته به شرایط و شدت ضربه وارده باز شود. بنابراین لزوم باز شدن ایربگ نباید با استناد به میزان خسارت وارده به خودرو مورد قضاوت قرار گیرد. در یک تصادف احتمال دارد ایربگ باز نشود، ولی سیستم ایربگ می‌تواند در اثر ضربه وارده به

خودرو دچار خرابی شود. ایربگ خراب نمی‌تواند کارکرد درستی داشته باشد و قادر به محافظت از شما و سایر سرنشینان خودرو در تصادف بعدی نخواهد بود که نتیجه آن مصدومیت افراد خواهد بود. به منظور بازدید، رفع ایراد و کسب اطمینان از این که ایربگ خودرو می‌تواند در زمان تصادف به درستی عمل کند، در اولین فرصت به نمایندگی مجاز مدیران خودرو مراجعه کنید.

■ شرایطی که بدون وجود تصادف نیز احتمال باز شدن ایربگ وجود دارد

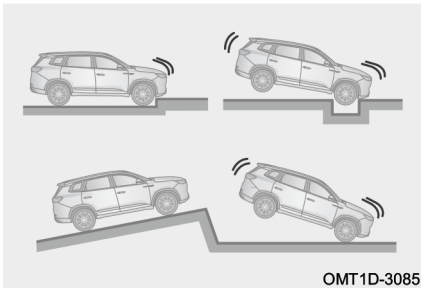

OMT1D-3085

در برخی شرایط که ضربه و برخوردی قابل توجه از قسمت زیرین خودرو اتفاق می‌افتد، احتمال باز شدن ایربگ‌های راننده و سرنشین جلو وجود دارد.

■ شرایط باز شدن ایربگ در تصادف

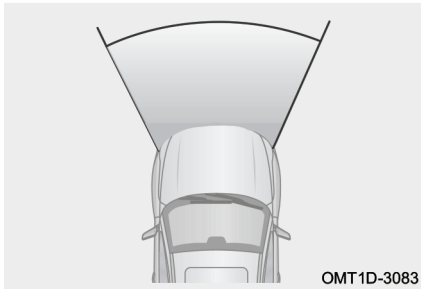

OMT1D-3083

شرایط فعال شدن: به طور کلی در تصادفاتی که از قسمت جلوی خودرو رخ می‌دهند به شرطی که روند کاهش سرعت خودرو به میزان از پیش تعیین شده برای واحد کنترل ایربگ برسد، ایربگ راننده، ایربگ سرنشین جلو، ایربگ زانوی راننده (در صورت تجهیز) و ایربگ زانوی سرنشین جلو (در صورت تجهیز) عمل خواهند کرد.

■ شرایطی که با وجود تصادف ممکن است ایربگ باز نشود

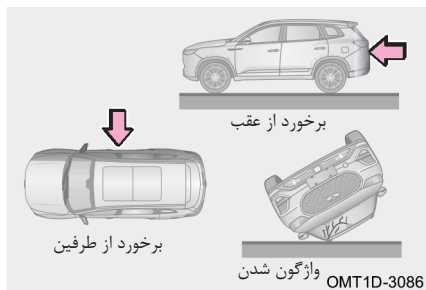

در تصادفاتی که از قسمت عقب خودرو یا از طرفین خودرو صورت می‌پذیرند یا زمانی که خودرو واژگون می‌شود و یا در تصادفاتی که در سرعت پایین از قسمت جلو روی می‌دهند، ایربگ راننده، ایربگ سرنشین جلو، ایربگ زانوی راننده (در صورت تجهیز) و ایربگ زانوی سرنشین جلو (در صورت تجهیز) معمولاً باز نمی‌شوند.

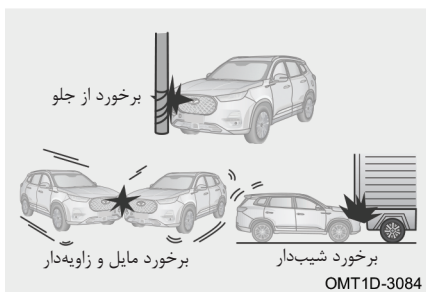

اگر قسمت جلوی خودرو با مانعی مانند تابلو علائم برخورد کند و یا قسمت جلوی خودرو به صورت شیب‌دار زیر مانع برود مانند برخورد به قسمت عقب کامیون و یا در برخوردهایی که به صورت مایل و زاویه‌دار صورت می‌پذیرند، احتمالاً ایربگ راننده، ایربگ سرنشین جلو، ایربگ زانوی راننده (در صورت تجهیز) و ایربگ زانوی سرنشین جلو (در صورت تجهیز) عمل نخواهند کرد.

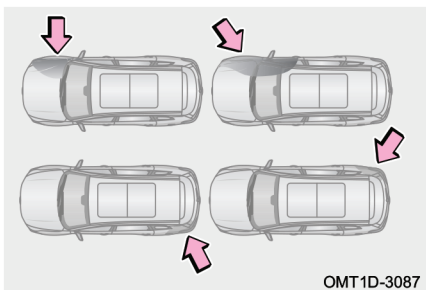

ایربگ جانبی صندلی‌های جلو (در صورت تجهیز) و ایربگ‌های پرده‌ای (در صورت تجهیز) در قبال ضربات وارده به قسمت‌هایی از طرفین خودرو که خارج از محدوده کابین سرنشینان باشد (مانند گلگیرها)، برخورد به قسمت عقب چرخ عقب و تصادفاتی که با زاویه مشخصی با بدنه خودرو صورت می‌پذیرند، باز نخواهند شد.

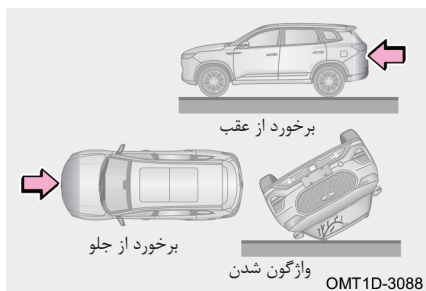

در تصادفاتی که از قسمت‌های جلو یا عقب خودرو صورت می‌پذیرند یا زمانی که خودرو واژگون می‌شود و یا در تصادفاتی که در سرعت پایین از طرفین خودرو روی می‌دهند، ایربگ جانبی صندلی‌های جلو (در صورت تجهیز) و ایربگ‌های پرده‌ای (در صورت تجهیز) ممکن است باز نشوند.

### احتیاط‌های لازم در استفاده از ایربگ



در مسیر باز شدن ایربگ‌ها نباید چیزی قرار داده شود. قرار دادن وسایلی مانند موبایل و نظایر آن مابین ایربگ و سرنشین ممنوع است. نصب و چسباندن اشیا بر روی درپوش ایربگ‌ها ممنوع است، چرا که در زمان باز شدن ایربگ می‌توانند مسیر حرکتی ایربگ را عوض کنند و یا این که ممکن است باز شدن ایربگ باعث پرتاب اشیا به سمت سرنشینان شده و منجر به ایجاد مصدومیت‌های شدید و حتی مرگ آن‌ها شود.

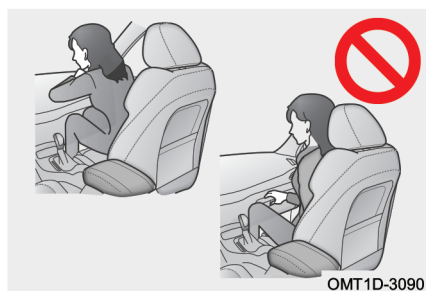

در لبه صندلی ننشینید و یا بدن خود را به سمت داشبورد خم نکنید.



OMT1D-3091

هرگز به کودکان اجازه ایستادن در مقابل ایربگ سرنشین جلو یا نشستن بر روی زانوهای سرنشین را ندهید.



OMT1D-3092

از تکیه دادن به روی درب، ستون جلو، ستون وسط یا ستون عقب خودداری کنید. به هیچ کس اجازه ندهید روی صندلی و رو به شیشه درب زانو بزند یا سر و دست خود را از پنجره بیرون بگذارد.

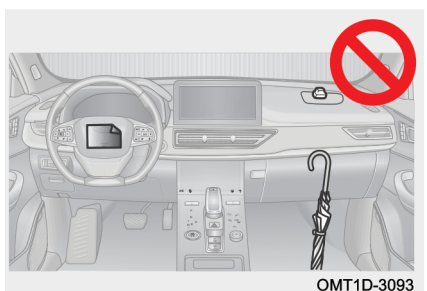

OMT1D-3093

از چسباندن و یا تکیه دادن اشیاء به قسمت‌هایی مانند داشبورد، غربلیک فرمان و قسمت پایینی داشبورد خودداری کنید. اشیاء می‌توانند هنگام عمل کردن ایربگ راننده و یا ایربگ سرنشین به اطراف پرتاب شوند.

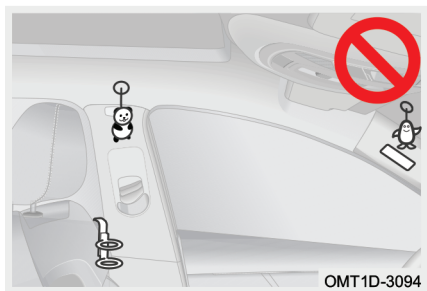

OMT1D-3094

هیچ شیئی را روی درب، شیشه جلوی خودرو، شیشه درب‌ها، ستون‌های جلو، وسط و عقب، سقف و دستگیره سقفی نصب و یا آویزان نکنید. از وارد آوردن ضربه یا نیروی قابل توجه به مناطقی که اجزای سیستم ایربگ‌ها در آنها قرار دارند، خودداری کنید. انجام این کار می‌تواند باعث بروز ایراد در ایربگ‌ها شود.

### تعویض اجزای سیستم ایربگ (SRS)

تمامی ایربگ‌ها و اجزای سیستم ایربگ (SRS) باید ۱۰ سال پس از تاریخ تولید خودرو تعویض شوند. به منظور حصول اطمینان از عملکرد صحیح سیستم ایربگ در محافظت از خودتان، جهت تعویض اجزای سیستم در مدت زمان تعیین شده به نمایندگی مجاز مدیران خودرو مراجعه کنید.

در صورت فروش خودرو، وضعیت سیستم ایربگ (SRS) و تاریخ تعویض اجزای آن را به اطلاع مالک جدید خودرو برسانید.

### اصلاح و اسقاط قطعات سیستم ایربگ (SRS)

بدون مشورت با شرکت مدیران خودرو، خودروی خود را اسقاط نکنید و یا اصلاح و تعمیراتی مانند موارد زیر را بر روی خودروی خود انجام ندهید. چرا که ممکن است باعث بروز سانحه و وارد آمدن صدمات جانی شود:

۱. اصلاح و ایجاد تغییر در سیستم تعلیق
۲. اصلاح و ایجاد تغییر در سپر جلو و بدنه جلوی اتاق و غیره
۳. انجام اصلاحات و تغییرات بر روی درب‌های جانبی خودرو، رودری درب‌ها، قاب محافظ ستون‌های وسط و...
۴. نصب کردن، باز کردن، جدا کردن اجزا و تعمیر ایربگ
۵. تعمیر، ایجاد تغییر، باز کردن و یا تعویض غربیلک فرمان، داشبورد، صفحه کیلومتر شمار و صندلی‌ها

## فصل ۵. سیستم‌های کمکی رانندگی

سیستم کمکی رانندگی در بین خطوط (در صورت تجهیز) .....	۳۵۰	۵-۱ سیستم کمکی محدودیت سرعت (SLA)	۳۲۹
سیستم هشدار انحراف از مسیر (LDW) (در صورت تجهیز) .....	۳۵۲	سیستم کمکی محدودیت سرعت (SLA) (در صورت تجهیز) .....	۳۲۹
سیستم کمکی حفظ خودرو در بین خطوط (LKA) (در صورت تجهیز) ....	۳۵۳	۵-۲ سیستم تثبیت سرعت	۳۳۰
۵-۶ سیستم تشخیص نقطه کور (BSD)	۳۵۵	سیستم کروز کنترل (CCS) (در صورت تجهیز) .....	۳۳۰
سیستم تشخیص نقطه کور (BSD) (در صورت تجهیز) .....	۳۵۵	سیستم کروز کنترل تطبیقی (ACC) (در صورت تجهیز) .....	۳۳۴
سیستم هشدار باز بودن درب (DOW) (در صورت تجهیز) .....	۳۵۸	سیستم محدودکننده سرعت فعال (ASL) (در صورت تجهیز) .....	۳۴۳
سیستم هشدار وجود تردد در عقب خودرو (RCTA) (در صورت تجهیز) ..	۳۵۹	۵-۳ خاموش - روشن شدن خودکار موتور	۳۴۵
سیستم هشدار برخورد از عقب (RCW) (در صورت تجهیز) .....	۳۵۹	سیستم استاپ - استارت خودکار (در صورت تجهیز) .....	۳۴۵
۵-۷ سیستم ترمز اضطراری خودکار (AEB) / سیستم هشدار برخورد از جلو (FCW)	۳۶۰	۵-۴ سیستم کنترل خودرو در سراسیمی (HDC)	۳۴۸
سیستم ترمز اضطراری خودکار (AEB) / سیستم هشدار برخورد از جلو (FCW) (در صورت تجهیز) .....	۳۶۰	سیستم کنترل خودرو در سراسیمی (HDC) (در صورت تجهیز) .....	۳۴۸
		۵-۵ سیستم کمکی رانندگی در بین خطوط	۳۵۰

- ۵-۸ سیستم کمکی رانندگی در  
راهبندان (TJA) / سیستم کمکی ۳۶۴  
حرکت یک پارچه (ICA)
- سیستم کمکی رانندگی در راهبندان  
(TJA)/سیستم کمکی حرکت یک پارچه  
۳۶۴ (ICA) (در صورت تجهیز) .....
- ۵-۹ سیستم کنترل فشار باد تایر  
۳۶۷ (TPMS)
- سیستم کنترل فشار باد تایر (TPMS)  
۳۶۷ (در صورت تجهیز) .....
- ۵-۱۰ سیستم کمکی پارک ۳۷۱
- سیستم دوربین دنده عقب (RVC) .... ۳۷۱
- سیستم تصویر پانوراما (AVM) (در  
صورت تجهیز) ..... ۳۷۴
- سیستم رادار پارک (در صورت تجهیز) ۳۷۹
- ۵-۱۱ سیستم‌های کنترل نیروی ترمز ۳۸۶
- کنترل الکترونیکی پایداری خودرو  
۳۸۶ (ESP) .....
- سیستم ترمز ضدقفل (ABS) ..... ۳۸۷
- عملکردهای تکمیلی ..... ۳۹۰

## ۱-۵ سیستم کمکی محدودیت سرعت (SLA)

### سیستم کمکی محدودیت سرعت (SLA) (در صورت تجهیز)

SLA عدد درج شده بر روی تابلوهای محدودیت سرعت جاده‌ای که در مسیر رو به جلوی خودرو قرار دارند را تشخیص داده و آن را با سرعت محاسبه شده توسط سیستم رهیاب خودرو مقایسه می‌کند و حاصل این مقایسه را در قالب هشدارهای سمعی و بصری به اطلاع راننده می‌رساند تا وی به محدودیت‌های سرعت موجود در جاده توجه کرده و ضمن رانندگی با سرعت قانونی، مقررات راهنمایی و رانندگی را رعایت کند.

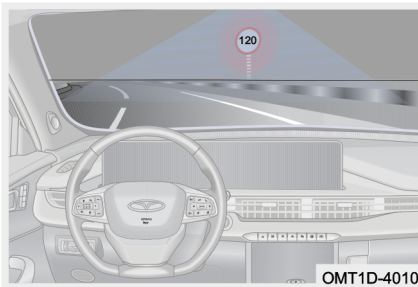

پس از خوانده شدن عدد درج شده بر روی تابلوهای محدودیت سرعت جاده توسط SLA و مقایسه آن با سرعت محاسبه شده توسط سیستم رهیاب خودرو، نشانگر "120" در صفحه کیلومترشمار روشن می‌شود. اگر سرعت حرکت خودرو به اندازه 5km/h از سرعت مجاز اعلام شده در تابلو فراتر رود، بوق اخطار یک بار به صدا در خواهد آمد.

#### مطالعه

عملکرد SLA از طریق مانیتور سیستم صوتی و تصویری قابل تنظیم است. برای اطلاع از جزئیات بیشتر به بخش «سیستم صوتی و تصویری» مراجعه کنید.

#### محدودیت‌های عملکردی سیستم کمکی محدودیت سرعت

- در شرایط زیر احتمال دارد SLA نتواند تابلوها را تشخیص دهد:
  ۱. تابلوهای کم‌رنگ شده
  ۲. تابلوهای موجود در جاده‌های پر پیچ و خم
  ۳. تابلوهای چرخیده و آسیب‌دیده

۴. تابلوهایی که در بزرگراهها در ارتفاع بالا نصب می‌شوند
۵. تابلوهایی که تمام یا قسمتی از آن‌ها توسط موانع مخفی می‌شوند یا موقعیت نصب آن‌ها باعث می‌شود تا دیده نشوند
۶. تابلوهایی که توسط برف، یخ یا گرد و غبار پوشانده شده‌اند.

### ⚠ هشدار

اساس عملکرد SLA بر پایه دوربین چندمنظوره جلوی خودرو پایه‌ریزی شده است که آن هم می‌تواند تحت تاثیر نور و شرایط آب و هوایی محیط قرار گیرد، لذا این عملکرد ممکن است برای استفاده در تمامی شرایط مناسب نباشد.

## ۲-۵ سیستم تثبیت سرعت

### سیستم کروز کنترل (CCS) (در صورت تجهیز)

سیستم کروز کنترل می‌تواند سرعت تنظیم شده برای خودرو توسط راننده را به طور ثابت حفظ کند.

#### دکمه‌های سیستم کروز کنترل (CCS) (مدل A)

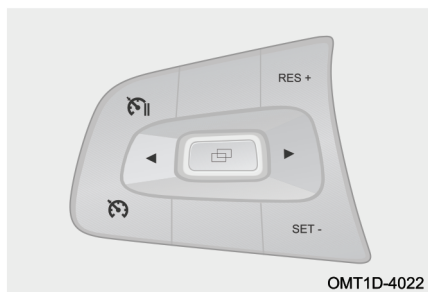

دکمه کروز کنترل "RES+" : برای روشن و خاموش کردن سیستم کروز کنترل مورد استفاده قرار می‌گیرد.

دکمه خروج موقتی از کروز کنترل "SET-": برای خروج موقتی از وضعیت کروز کنترل از این دکمه استفاده می‌شود.

دکمه "RES+" : برای بازگشت مجدد به سیستم کروز کنترل و تنظیم سرعت به کار می‌رود.

دکمه "SET-": برای ورود به سیستم کروز کنترل و تنظیم سرعت آن مورد استفاده قرار می‌گیرد.

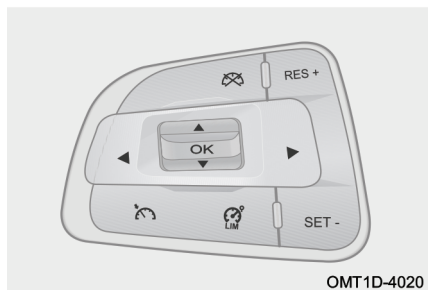

OMT1D-4020

### دکمه‌های سیستم کروز کنترل (CCS) (مدل B)

دکمه کروز کنترل "CRUISE": برای روشن و خاموش کردن سیستم کروز کنترل (CCS) مورد استفاده قرار می‌گیرد.

دکمه خروجی موقتی "RES+": برای خروج موقتی از وضعیت کروز کنترل از این دکمه استفاده می‌شود.

دکمه سیستم محدودکننده سرعت فعال "LIMIT": برای روشن و خاموش کردن سیستم محدودکننده سرعت فعال (ASL) مورد استفاده قرار می‌گیرد.

دکمه "RES+": برای بازگشت مجدد به سیستم کروز کنترل (CCS) و تنظیم سرعت به کار می‌رود.

دکمه "SET-": برای ورود به سیستم کروز کنترل (CCS)، فعال کردن سیستم محدودکننده سرعت فعال (ASL) و تنظیم سرعت مورد استفاده قرار می‌گیرد.

#### مطالعه

RES+ و SET- دکمه‌های مشترک بین سیستم کروز کنترل (CCS) و سیستم محدودکننده سرعت فعال (ASL) می‌باشند.

### نحوه استفاده



■ ورود به سیستم کروز کنترل (CCS)  
 کلید استارت موتور را روشن کرده و دکمه " " (CCS) را فشار دهید تا سیستم کروز کنترل به حالت آماده به کار وارد شود. هم‌زمان چراغ نشانگر " " در صفحه کیلومترشمار روشن می‌شود. در حالت آماده به کار، زمانی که سرعت خودرو در محدوده 40-150km/h قرار دارد، دکمه "SET-" را فشار دهید تا سرعت خودرو در همان لحظه به عنوان سرعت کروز کنترل تنظیم شده و سیستم کروز کنترل فعال شود. در این زمان چراغ نشانگر " " در صفحه کیلومترشمار روشن می‌شود.

### ■ خارج شدن از سیستم کروز کنترل

دکمه " " (CCS) را فشار دهید تا از سیستم کروز کنترل خارج شوید و چراغ نشانگر " " در صفحه کیلومترشمار هم خاموش شود.  
 دکمه " " (CCS) را فشار دهید تا از سیستم کروز کنترل خارج شوید، در این زمان سیستم کروز کنترل وارد حالت آماده به کار شده و چراغ نشانگر " " در صفحه کیلومترشمار روشن می‌شود.

در زمان فعال بودن کروز کنترل دکمه " " (CCS) را فشار دهید تا از سیستم کروز کنترل خارج شوید و چراغ نشانگر " " در صفحه کیلومترشمار هم خاموش شود. در این زمان سیستم محدودکننده سرعت در حالت آماده به کار قرار می‌گیرد و چراغ نشانگر " " در صفحه کیلومترشمار روشن می‌شود.

اگر پدال ترمز (در مدل‌های مجهز به گیربکس اتوماتیک) یا پدال کلاچ (در مدل‌های مجهز به



گیربکس دستی) فشار داده شود یا در زمان فعال بودن کروز کنترل به طور ناگهانی ترمزگیری شود، خودرو از حالت کروز کنترل خارج شده و به وضعیت آماده به کار وارد می‌شود و چراغ نشانگر "  " در صفحه کیلومترشمار روشن می‌ماند.

#### ■ تنظیم سرعت کروز کنترل

در زمان فعال بودن کروز کنترل با هر بار فشار لحظه‌ای بر روی دکمه "RES+"، سرعت تنظیمی برای کروز کنترل به اندازه 1km/h افزوده می‌شود.

در زمان فعال بودن کروز کنترل با فشار دادن و نگه داشتن دکمه "RES+"، سرعت تنظیمی برای کروز کنترل به طور متوالی افزایش می‌یابد.

در زمان فعال بودن کروز کنترل با هر فشار لحظه‌ای بر روی دکمه "SET-"، از سرعت تنظیم شده برای کروز کنترل به اندازه 1km/h کاسته می‌شود.

در زمان فعال بودن کروز کنترل با فشار دادن و نگه داشتن دکمه "SET-"، سرعت تنظیم شده برای کروز کنترل به طور متوالی کاهش می‌یابد.

#### محدودیت‌های عملکردی کروز کنترل

تحت شرایط زیر، از کروز کنترل استفاده نکنید. در غیر این صورت ممکن است کنترل خودرو از دست رفته و منجر به بروز حادثه، مصدومیت و یا مرگ شود:

۱. در حمل و نقل اضطراری و بکسل کردن خودرو

۲. در ترافیک‌های سنگین

۳. در جاده‌های پر پیچ و خم

۴. در جاده‌هایی که دارای پیچ‌های تند می‌باشند



۵. در جاده‌های لغزنده مانند جاده‌های بارانی یا پوشیده از برف و یخ



۶. در جاده‌های شیب‌دار که ممکن است سرعت خودرو از سرعت تنظیم شده برای کروز کنترل بالاتر یا پایین‌تر برود

## سیستم کروز کنترل تطبیقی (ACC) (در صورت تجهیز)

سیستم کروز کنترل تطبیقی (ACC) علاوه بر ثابت نگه داشتن سرعت تنظیم شده توسط راننده، می‌تواند فاصله ایمنی تعیین شده برای خودرو را نیز رعایت کند.

### دکمه‌های سیستم کروز کنترل تطبیقی (ACC)

دکمه کروز کنترل تطبیقی "  " : برای روشن و خاموش کردن سیستم کروز کنترل تطبیقی (ACC) مورد استفاده قرار می‌گیرد. دکمه خروج موقتی "  " : برای خروج موقتی از سیستم کروز کنترل تطبیقی (ACC) از این دکمه استفاده می‌شود.

دکمه تنظیم فاصله ایمنی "  " : برای تعیین فاصله ایمنی در جلوی خودرو به کار می‌رود. دکمه سیستم محدودکننده سرعت فعال "  " : برای روشن و خاموش کردن سیستم محدودکننده سرعت فعال (ASL) مورد استفاده قرار می‌گیرد.

دکمه "RES+" : برای بازگشت مجدد به سیستم کروز کنترل تطبیقی (ACC) و تنظیم سرعت به کار می‌رود.

دکمه "SET-" : برای ورود به سیستم کروز کنترل تطبیقی (ACC)، فعال کردن سیستم محدودکننده سرعت فعال (ASL) و تنظیم سرعت مورد استفاده قرار می‌گیرد.

### مطالعه

RES+ و SET- دکمه‌های مشترک بین سیستم کروز کنترل تطبیقی (ACC) و سیستم محدودکننده سرعت فعال (ASL) می‌باشند.

### شرایط لازم برای فعال شدن سیستم کروز کنترل تطبیقی (ACC)

در صورت فراهم بودن شرایط زیر به طور هم‌زمان، سیستم کروز کنترل تطبیقی (ACC) می‌تواند فعال شود:

۱. پدال ترمز فشرده نشود (در طول رانندگی)
۲. درب راننده بسته شده باشد
۳. کمربند ایمنی راننده بسته شده باشد
۴. گیربکس در دنده D باشد
۵. ترمز پارک درگیر نباشد
۶. سیستم HDC روشن نباشد
۷. سیستم ESP روشن باشد
۸. ESP در وضعیت فعال نباشد
۹. ABS در وضعیت فعال نباشد

### نحوه استفاده

■ ورود به سیستم کروز کنترل تطبیقی (ACC)

کلید استارت موتور را روشن کرده و دکمه "SET" را فشار دهید تا سیستم کروز کنترل به حالت آماده به کار وارد شود. هم‌زمان چراغ نشانگر "SET" در صفحه کیلومترشمار روشن می‌شود.

روش ۱: در حالت آماده به کار، زمانی که سرعت خودرو در محدوده 30-150km/h قرار دارد، دکمه "SET-" را فشار دهید تا سرعت خودرو در همان لحظه به عنوان سرعت کروز

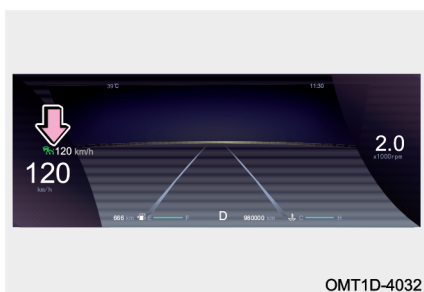



کنترل تنظیم شده و سیستم کروز کنترل فعال شود. در این زمان چراغ نشانگر "  " در صفحه کیلومترشمار روشن می‌شود.

روش ۲: در حالت آماده به کار کروز کنترل، پدال ترمز را فشار دهید و پس از توقف خودرو دکمه "SET-" را فشار دهید. در عرض ۳ ثانیه پدال ترمز را رها کنید (اگر زمان بیش‌تر از ۳ ثانیه شد، پدال گاز را کمی فشار دهید) تا سیستم کروز کنترل فعال شود. در این زمان چراغ نشانگر "  " در صفحه کیلومترشمار روشن می‌شود. سرعت تنظیم شده به طور پیش‌فرض، 30km/h می‌باشد.

#### مطالعه

- با فعال شدن سیستم محدودکننده سرعت (ASL)، خودرو از سیستم کروز کنترل تطبیقی (ACC) خارج می‌شود.
  - اگر در جاده در جلوی خودروی شما خودروی دیگری باشد که سرعت آن از سرعت تنظیم شده برای کروز کنترل خودروی شما کم‌تر است، سیستم کروز کنترل تطبیقی (ACC) جهت حفظ فاصله با خودروی جلویی اقدام به کنترل سرعت خودروی شما خواهد نمود.
  - اگر در جاده در جلوی خودروی شما خودروی دیگری وجود نداشته باشد و یا اگر وجود داشته باشد ولی سرعت آن از سرعت تنظیم شده برای کروز کنترل خودروی شما بیش‌تر باشد، خودروی شما با سرعت ثابت به حرکت خود ادامه خواهد داد.
  - در صورتی که ترمز پارک را درگیر کنید و سیستم کروز کنترل به حالت آماده به کار برود، اگر دکمه "SET-" را فشار دهید، پیام زیر در صفحه کیلومترشمار ظاهر خواهد شد:  
"Please depress accelerator pedal to activate adaptive cruise control system (ACC)"
- بر اساس این پیام راننده باید پدال گاز را مقداری فشار دهد تا سیستم کروز کنترل تطبیقی (ACC) مجدداً فعال شود.

### ■ خارج شدن از سیستم کروز کنترل تطبیقی

در زمان فعال بودن کروز کنترل در صورت موجود بودن یک یا چند مورد از شرایط زیر، خودرو از سیستم کروز کنترل تطبیقی (ACC) خارج می‌شود:

۱. پدال ترمز فشرده شود

۲. درب راننده باز شود

۳. کمربند ایمنی راننده باز شود

۴. ترمز پارک برقی فعال شود

۵. دکمه "RES" فشار داده شود

۶. سیستم HDC روشن شود

۷. ESP فعال شود

۸. ABS فعال شود

۹. ترمز اضطراری خودکار (AEB) فعال شود

۱۰. سیستم ESP روشن نشده باشد

۱۱. گیربکس در دنده‌ای به غیر از D باشد

۱۲. راننده به مدت بیش‌تر از ۱۵ دقیقه پدال ترمز را فشرده نگه دارد

پس از خروج از حالت کروز کنترل که به علت وجود شرایط فوق، اتفاق افتاده است، با فشار دادن دکمه "RES+" مجدداً حالت کروز کنترل فعال شده و تنظیمات قبل از خروج آن بار دیگر بازیابی می‌شود.

### ■ تنظیم سرعت

در زمان فعال بودن کروز کنترل با هر بار فشار لحظه‌ای بر روی دکمه "RES+"، سرعت تنظیمی برای کروز کنترل به اندازه 1km/h افزایش می‌یابد.

در زمان فعال بودن کروز کنترل با فشار دادن و نگه داشتن دکمه "RES+"، سرعت تنظیمی برای کروز کنترل به طور متوالی با فاصله‌های 5km/h افزایش می‌یابد. زمانی که سرعت به



80km/h رسید، سرعت تنظیمی با فاصله‌های 10km/h افزایش خواهد یافت. در زمان فعال بودن کروز کنترل با هر فشار لحظه‌ای بر روی دکمه "SET-"، از سرعت تنظیم شده برای کروز کنترل به اندازه 1km/h کاسته می‌شود. در زمان فعال بودن کروز کنترل با فشار دادن و نگه داشتن دکمه "SET-"، سرعت تنظیم شده برای کروز کنترل به طور متوالی با فاصله‌های 5km/h کاهش می‌یابد. زمانی که سرعت به 80km/h رسید، سرعت تنظیمی با فاصله‌های 10km/h کاهش خواهد یافت.

#### مطالعه

- برای سیستم کروز کنترل تطبیقی (ACC) حداقل سرعت قابل تنظیم 30km/h و حداکثر سرعت قابل تنظیم 150km/h می‌باشد.
- سرعت حرکت خودرو در سربالایی‌ها کم‌تر و در سرازیری‌ها بیش‌تر از سرعت تنظیم شده برای کروز کنترل خواهد شد.

#### تنظیم فاصله طولی

در حالت کروز کنترل با فشار دادن دکمه "  " فاصله طولی با خودروی جلویی را از میان دسته‌بندی‌های «فاصله حداقل»، «فاصله استاندارد» و «فاصله حداکثر» می‌توانید انتخاب کنید.

#### مطالعه

- فاصله طولی با خودروی جلویی بر اساس سرعت حرکت تغییر می‌یابد و با افزایش سرعت خودرو، فاصله نیز افزایش خواهد یافت.
- در صورت انتخاب حالت «فاصله حداقل»، در سرعت‌های پایین فاصله طولی بین خودروها خیلی کم خواهد بود. برای حفظ ایمنی در جاده‌های لغزنده حالت «فاصله حداکثر» را انتخاب کنید.
- زمانی که پشت سر خودروی جلویی در حرکت هستید، اگر فاصله طولی کاهش یابد، سیستم ESP به طور متوالی ترمزگیری خواهد کرد که می‌تواند توام با صدای کارکرد کنترل یونیت ESP باشد. این وضعیت عادی است و با آرامش می‌توانید به رانندگی خود ادامه دهید.

**هشدار** 

- راننده باید کنترل خودرو را در دست داشته باشد و کلیه اقدامات لازم جهت جلوگیری از خطرات احتمالی را در تمام مراحل رانندگی انجام دهد.
- لطفا دقت داشته باشید که کلیه رفتارهای رانندگی باید منطبق بر قوانین راهنمایی و رانندگی باشد.

**سبقت‌گیری**

برای گرفتن سبقت، پدال گاز را فشار دهید تا سرعت خودرو از سرعت تنظیم شده برای کروز کنترل پیشی بگیرد. پس از رها کردن پدال گاز، وضعیت کنترل سرعت خودرو مجدداً به حالت قبل باز خواهد گشت. در طول سبقت‌گیری، اگر خیلی به خودروی جلویی نزدیک شوید پیغام “Please take over the vehicle by driver” در صفحه کیلومترشمار ظاهر شده و هم‌زمان بوق هشدار نیز به صدا در می‌آید تا به راننده رعایت احتیاط را یادآوری کند.

**کنترل سرعت در پیچ جاده**

در زمان فعال بودن کروز کنترل هنگامی که وارد یک پیچ می‌شوید، سرعت خودرو را کاهش دهید. این کار به راننده کمک می‌کند تا از پیچ جاده به طور ایمن عبور کند.

**هشدار** 

- راننده باید کنترل خودرو را در دست داشته و در طول عبور از پیچ جاده تا جایی که امکان دارد با سرعت پایین رانندگی کند.
- در حین رانندگی در پیچ به علت به وجود آمدن محدودیت در دامنه تشخیص رادار نسبت به اهداف، ممکن است خودروی جلویی که در همان مسیر در حال حرکت است، تشخیص داده نشود. لذا ضروری است که راننده در همه زمان‌ها آمادگی در دست گرفتن کنترل وسیله نقلیه را داشته باشد.

**عملکرد توقف - شروع حرکت**

در زمان فعال بودن کروز کنترل تطبیقی (ACC) اگر خودروی جلویی اقدام به کاهش سرعت



و سپس توقف نماید، خودروی شما هم کاهش سرعت داده و متوقف خواهد شد. پس از توقف خودروها:

۱. اگر خودروی جلویی در عرض ۳ ثانیه اقدام به حرکت نماید، خودروی شما نیز به طور خودکار شروع به حرکت خواهد نمود.

۲. اگر خودروی جلویی بیش تر از ۳ ثانیه توقف کند و شروع حرکت مجدد آن از ۳ ثانیه تا ۱۰ دقیقه طول بکشد، برای فعال شدن مجدد کروز کنترل تطبیقی (ACC) لازم خواهد بود تا پدال گاز را مقداری فشار دهید.

۳. در زمان ۱۰ دقیقه ای که خودرو توقف کرده است، اگر راننده کمر بند ایمنی خود را باز کند یا درب راننده باز شود، سیستم ترمز پارک برقی (EPB) به طور خودکار فعال شده و خودرو در وضعیت پارک قرار خواهد گرفت.

۴. اگر مدت زمان توقف بیش تر از ۱۰ دقیقه طول بکشد، خودرو از کروز کنترل تطبیقی (ACC) خارج می شود و سیستم ترمز پارک برقی (EPB) به طور خودکار فعال شده و خودرو در وضعیت پارک قرار خواهد گرفت.

#### ⚠ هشدار

در طول حرکت در پشت سر خودروی جلویی به چراغ نشانگر "R" دقت داشته باشید که همواره باید به رنگ سبز روشن باشد. اگر رنگ چراغ طوسی شود به معنای خارج شدن خودروی جلویی از هدف سیستم ACC می باشد که در این صورت خودروی شما مطابق با سرعت تنظیم شده برای کروز کنترل اقدام به افزایش سرعت خود خواهد نمود.

#### احتیاط های لازم در استفاده از سیستم کروز کنترل تطبیقی (ACC)

در طول استفاده از سیستم ACC، همواره نکات زیر را مدنظر قرار دهید:

۱. سیستم ACC نمی تواند بر خلاف قوانین فیزیک عمل کند و دارای محدودیت های خاص خودش می باشد. راننده همیشه باید کنترل وسیله نقلیه را حفظ کرده و مسوولیت کامل خودرو را بر عهده داشته باشد.

۲. اگر خودروهای موجود در لاین مجاور به خودروی شما خیلی نزدیک باشند، ممکن است سیستم ACC آن‌ها را به عنوان هدف جلویی خود شناسایی کند.
۳. سیستم ACC نمی‌تواند نسبت به اشیاء و خودروهای ثابت، خودروهای عبوری از تقاطع، خودروهایی که از روبه‌رو می‌آیند، عابران پیاده، دوچرخه‌ها و حیوانات عکس‌العمل نشان دهد.
۴. در توقف‌های کوتاه در زمان فعال بودن ACC، راننده باید نسبت به عدم وجود موانع و عوامل ترافیکی مانند عابر پیاده، دوچرخه، حیوانات و ... در جلوی خودرو اطمینان حاصل کند.
۵. در صورت وجود ایراد در عملکرد ACC، چراغ نشانگر "ACC" به رنگ زرد در صفحه کیلومترشمار روشن می‌شود که در این شرایط سیستم ACC کار نخواهد کرد. در اسرع وقت جهت بازدید و تعمیر به نمایندگی مجاز مدیران خودرو مراجعه کنید.
۶. در طول مدتی که خودرو تحت کنترل سیستم ACC است، هرگز به طور سهوی پا را روی پدال گاز نگذارید، چرا که سیستم ACC نمی‌تواند برای خودرو ترمزگیری کند. راننده باید همواره برای ترمزگیری آماده باشد تا از ایمنی خودرو اطمینان حاصل شود.
۷. ACC ترمزگیری را به طور محدود می‌تواند انجام دهد. اگر خودروی جلویی به طور ناگهانی ترمز کند، خودروی شما ممکن است هم از قسمت جلو تصادف کند و هم خودروی عقبی به پشت خودروی شما برخورد کند. سیستم ACC در قبال کاهش شدید سرعت خودروی جلویی نمی‌تواند عکس‌العمل نشان دهد و در چنین شرایطی این شما هستید که باید کنترل خودروی خود را به دست بگیرید.
۸. راننده باید فاصله طولی با خودروی جلویی را با در نظر گرفتن حجم ترافیک جاده و شرایط آب و هوایی تنظیم کند و مسوولیت اطمینان از این که خودرو بتواند با آرامش در هر زمانی متوقف شود با راننده است. در شرایط جوی نامساعد (از قبیل بارش برف و باران، مه و ...) احتمال دارد ACC نتواند خودروی جلویی را تشخیص دهد. در این شرایط ACC باید خاموش شود.
۹. ACC برای استفاده در بزرگراه‌ها و جاده‌های با شرایط خوب مناسب است و برای استفاده در داخل شهر، جاده‌های کم‌عرض، مناطق کوهستانی و تپه‌ای و تونل‌ها توصیه نمی‌شود. اگر



از سیستم ACC در پیچ جاده استفاده می‌کنید، به علت وجود محدودیت در دامنه دید سنسورهای سیستم، ممکن است خودروی جلویی از هدف خارج شود و یا با تاخیر شناسایی شود که در این صورت ACC ممکن است سرعت خودرو را بر مبنای سرعت تنظیم شده برای کروز کنترل افزایش دهد.

۱۰. در برخی شرایط در حین حرکت در پشت سر خودروی جلویی که در حال توقف کردن است، ممکن است ACC نتواند نقطه انتهایی خودرو را تشخیص دهد و فقط قادر به تشخیص قسمت‌های بالایی یا پایینی آن‌ها باشد (مانند کامیون‌هایی که ارتفاع شاسی آن‌ها زیاد است و یا تریلرهای کفی که ارتفاع شاسی پایینی دارند). در این گونه موارد سیستم نمی‌تواند فاصله توقف مناسب را برآورد کند و حتی ممکن است منجر به تصادف شود. بنابراین، راننده باید مراقب خودرو بوده و آماده باشد تا کنترل خودرو را در هر زمانی به عهده بگیرد.

۱۱. دو عدد سنسور در جلوی خودرو و یک عدد دوربین در پشت شیشه جلو نصب شده‌اند. توجه داشته باشید که جلوی دید سنسورها نباید پوشیده شود و سطح بیرونی یا اطراف آن‌ها نباید دستکاری شده و یا با تزئیناتی مانند قاب پلاک و نظایر آن پوشانده شود. اگر سطح سنسورها با برف پوشانده شود، خودرو از عملکرد ACC خارج خواهد شد. در صورت ارتعاش یا ضربه خوردن سنسورها، کارایی آن‌ها کاهش می‌یابد و حتی شاید از کار بیفتند. در صورت مواجه شدن با چنین وضعیتی در اسرع وقت جهت بازدید و تعمیر به نمایندگی مجاز مدیران خودرو مراجعه کنید.

اقدامات احتیاطی ذکر شده در بالا همه شرایطی که ممکن است بر عملکرد عادی سیستم تاثیر بگذارد را شامل نمی‌شود. عوامل دیگری نیز می‌توانند باعث شوند تا عملکرد سیستم نتیجه مورد انتظار را نداشته باشد. این وظیفه راننده است که باید مسوولیت کنترل وسیله نقلیه را در هر زمان بر عهده بگیرد.

## سیستم محدودکننده سرعت فعال (ASL) (در صورت تجهیز)

این سیستم باعث می‌شود تا راننده خودرو با سرعت مجاز تنظیم شده رانندگی کند.  
نحوه استفاده

### ■ ورود به سیستم محدودکننده سرعت فعال (ASL)



کلید استارت موتور را روشن کرده و دکمه "LIMIT 30km/h" را فشار دهید تا سیستم محدودکننده سرعت به حالت آماده به کار وارد شده و چراغ نشانگر "LIMIT 30km/h" در صفحه کیلومترشمار روشن می‌شود.

روش ۱: در حالت آماده به کار، زمانی که موتور خاموش است و یا این که سرعت خودرو کمتر از 30km/h است، دکمه "SET-" را فشار دهید تا سیستم محدودکننده سرعت فعال شود. در این زمان چراغ نشانگر "LIMIT 30km/h" در صفحه کیلومترشمار روشن می‌شود. سرعت پیش فرض سیستم 30km/h است.

روش ۲: در حالت آماده به کار، زمانی که سرعت خودرو در محدوده بین 30-200km/h قرار دارد، اگر دکمه "SET-" را فشار دهید، سرعت خودرو در همان لحظه به عنوان سرعت مجاز تنظیم می‌شود و سیستم محدودکننده سرعت فعال شده و هم‌زمان چراغ نشانگر "LIMIT 30km/h" در صفحه کیلومترشمار روشن خواهد شد.

### ■ خارج شدن از سیستم محدودکننده سرعت (ASL)

دکمه "LIMIT 30km/h" را فشار دهید تا از سیستم محدودکننده سرعت خارج شوید و چراغ نشانگر "LIMIT 30km/h" هم خاموش شود.

دکمه "LIMIT 30km/h" را فشار دهید تا خودرو از سیستم محدودکننده سرعت خارج شده و به حالت آماده به کار وارد شود. در این زمان چراغ نشانگر "LIMIT 30km/h" در صفحه کیلومترشمار روشن می‌شود.

دکمه "RES+" را فشار دهید تا خودرو از سیستم محدودکننده سرعت خارج شده و به حالت آماده به کار کروزر کنترل وارد شود. در این زمان چراغ نشانگر "RES+" در صفحه کیلومترشمار روشن می‌شود.

دکمه "SET-" را فشار دهید تا خودرو از سیستم محدودکننده سرعت خارج شده و به حالت آماده به کار کروزر کنترل وارد شود. در این زمان چراغ نشانگر "SET-" در صفحه کیلومترشمار روشن می‌شود.

### ■ تنظیم سرعت

در زمان فعال بودن سیستم محدودکننده سرعت، با هر بار فشار لحظه‌ای بر روی دکمه "RES+" به سرعت تنظیم شده به اندازه 1km/h افزوده می‌شود.

در زمان فعال بودن سیستم محدودکننده سرعت، با فشار دادن و نگه داشتن دکمه "RES+"، سرعت تنظیم شده به طور متوالی با فاصله‌های 5km/h افزایش می‌یابد.

در زمان فعال بودن سیستم محدودکننده سرعت، با هر بار فشار لحظه‌ای بر روی دکمه "SET-" از سرعت تنظیم شده به اندازه 1km/h کاسته می‌شود.

در زمان فعال بودن سیستم محدودکننده سرعت، با فشار دادن و نگه داشتن دکمه "SET-"، سرعت تنظیم شده به طور متوالی با فاصله‌های 5km/h کاهش می‌یابد.

### سبقت‌گیری

در زمان فعال بودن سیستم محدودکننده سرعت برای سبقت گرفتن یا شرایط مشابه دیگر، پدال گاز را به طور کامل فشار دهید تا سیستم محدودکننده سرعت وارد حالت آماده به کار شده و چراغ نشانگر "RES+" در صفحه کیلومترشمار روشن شود. پس از اتمام سبقت‌گیری، اگر سرعت خودرو بیش‌تر از سرعت تنظیم شده برای سیستم محدودکننده سرعت باشد، سیستم هم‌چنان در حالت آماده به کار باقی مانده و چراغ نشانگر "RES+" در صفحه کیلومترشمار هم روشن باقی می‌ماند.

اگر پس از اتمام سبقت‌گیری، سرعت خودرو کم‌تر از سرعت تنظیم شده باشد، خودرو وارد سیستم محدودکننده سرعت شده و چراغ نشانگر "RES+" در صفحه کیلومترشمار روشن می‌شود.

### ۳-۵ خاموش - روشن شدن خودکار موتور سیستم استاپ - استارت خودکار (در صورت تجهیز)

زمانی که خودرو در پشت چراغ قرمز ایستاده است و یا هر شرایط دیگری که خودرو نیاز به توقف دارد، عملکرد خاموش - روشن، موتور را خاموش می‌کند. زمانی که این سیستم وجود درخواست برای شروع مجدد حرکت خودرو را تشخیص دهد، موتور به طور خودکار روشن خواهد شد. این عملکرد باعث بهبود مصرف سوخت خودرو، کاهش آلایندگی‌های آگروز و کاهش صدا در زمان توقف و انتظار می‌شود.

اگر سیستم استاپ - استارت عملکرد عادی خود را داشته باشد و شرایط لازم برقرار باشند، در زمان توقف و حالت درجا، موتور خاموش می‌شود و هر زمانی که شروع مجدد حرکت خودرو لازم باشد، این سیستم موتور را به طور خودکار روشن خواهد کرد. کار کردن سیستم استاپ - استارت تاثیری بر ایمنی رانندگی و کارکرد عادی سایر سیستم‌های خودرو ندارد (سیستم تهویه مطبوع، سیستم ترمز، سیستم صوتی و تصویری و ... تحت تاثیر سیستم خاموش - روشن خودکار قرار نمی‌گیرند). در برخی موارد به منظور حفظ ایمنی و راحتی رانندگی، این سیستم به طور موقت غیرفعال می‌شود که امری عادی است. ولی به محض این که شرایط لازم برای این سیستم مجدداً برقرار شود، عملکرد سیستم به طور خودکار به وضعیت قبل باز خواهد گشت، لذا باید در استفاده از این سیستم نکات ایمنی را رعایت کنید.

#### کلید سیستم خاموش - روشن خودکار

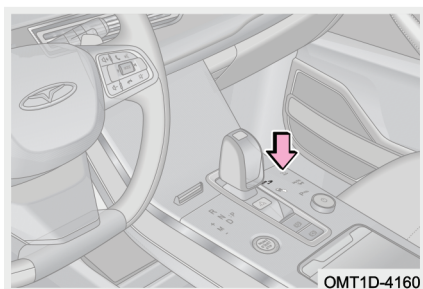

کلید " OFF " را فشار دهید تا عملکرد استاپ - استارت غیرفعال شود (چراغ زمینه کلید روشن می‌شود). کلید " OFF " را مجدداً فشار دهید تا عملکرد استاپ - استارت فعال شود (چراغ زمینه کلید خاموش می‌شود).



### شرایط لازم برای خاموش شدن خودکار موتور توسط سیستم Stop - Start

۱. درب موتور بسته باشد.
۲. خودرو به طور کامل متوقف باشد.
۳. خودرو در منطقه مرتفع نباشد.
۴. پدال گاز کاملاً آزاد باشد.
۵. درب راننده بسته باشد.
۶. کمربند ایمنی راننده قفل شده باشد.
۷. خودرو به واسطه ترمز ناگهانی متوقف نشده باشد.
۸. انرژی باتری به اندازه کافی باشد.
۹. دسته دنده در موقعیت D یا M باشد.
۱۰. خودرو در شیب تند قرار نگرفته باشد.
۱۱. غربلیک فرمان با زاویه زیاد نچرخیده باشد.
۱۲. پس از شروع حرکت خودرو یا پس از چرخش غربلیک فرمان با زاویه بیشتر، سرعت خودرو به  $8\text{km/h}$  رسیده باشد.
۱۳. عملکردهای سیستم تهویه مطبوع قابل استفاده باشند (مانند عملکرد بخارزدایی، کولر، بخاری و ...).

### شرایط لازم برای روشن شدن خودکار موتور توسط سیستم Stop - Start

۱. درب راننده بسته باشد.
  ۲. کمربند ایمنی راننده قفل شده باشد.
  ۳. درب موتور بسته باشد.
- اگر شرطهای لازم فوق برقرار باشند، در صورت اتفاق افتادن هر کدام از موارد زیر موتور به طور خودکار روشن خواهد شد:
۱. با قرار گرفتن دسته دنده در موقعیت R، موتور روشن می‌شود.
  ۲. اگر غربلیک فرمان با زاویه بیش‌تر از  $30^\circ$  چرخانده شود، موتور روشن خواهد شد.

۳. زمانی که دسته دنده در موقعیت N قرار داشته و پدال ترمز آزاد است، با حرکت دادن دسته دنده به موقعیت D، موتور روشن می‌شود.

۴. زمانی که دسته دنده در موقعیت N قرار داشته و پدال ترمز آزاد است، با فشرده شدن پدال ترمز موتور روشن می‌شود.

۵. زمانی که دسته دنده در موقعیت P قرار داشته و پدال ترمز آزاد است، با فشرده شدن پدال ترمز موتور روشن می‌شود.

۶. زمانی که دسته دنده در موقعیت D یا M قرار داشته و پدال ترمز تا پس از خاموش شدن موتور فشرده نگه داشته شود، به محض آزاد شدن پدال ترمز موتور روشن می‌شود. توجه: اگر عملکرد AUTO HOLD فعال باشد، پس از رها کردن پدال ترمز، موتور روشن نخواهد شد. در این شرایط موتور پس از فشار دادن پدال گاز روشن می‌شود.

### چراغ نشانگر سیستم Stop - Start

چنانچه شرایط لازم برای عملکرد روشن شدن خودکار موتور موجود باشد، چراغ نشانگر سبز رنگ "A" در صفحه کیلومترشمار روشن می‌ماند.

اگر شرایط ایمنی لازم برای روشن شدن موتور وجود نداشته باشد و یا این که سیستم استارت-استاپ خاموش شده باشد، چراغ نشانگر زرد رنگ "A" در صفحه کیلومترشمار روشن می‌شود. در صورت وجود ایراد در سیستم، چراغ نشانگر زرد رنگ "A" در صفحه کیلومترشمار به صورت چشمک‌زن روشن می‌شود.

#### مطالعه

زمانی که سیستم خاموش - روشن خودکار تشخیص می‌دهد که شرایط ایمنی لازم برای روشن شدن موتور وجود ندارد (مثلا باز شدن درب راننده در زمان خاموش بودن موتور و ...)، راننده باید خودش موتور را روشن کند. در این شرایط مجدداً چراغ نشانگر زرد رنگ "A" روشن شده و هم‌زمان پیام "Start engine manually" در صفحه کیلومترشمار نمایش داده می‌شود. این فرآیند به عنوان وجود مشکل در سیستم نبوده و با آرامش می‌توانید به رانندگی ادامه دهید.

## محدودیت‌های عملکردی

- در برخی شرایط جهت ایمنی رانندگی، سیستم بدون نیاز به انجام اقدامی از سوی راننده به طور خودکار موتور را روشن خواهد کرد. از جمله این شرایط می‌توان به موارد زیر اشاره کرد:
  ۱. در زمان انحراف و خارج شدن خودرو از مسیر
  ۲. در صورت ضعیف بودن باتری
  ۳. ناکافی بودن قدرت و کیوم بوستر ترمز
  ۴. اگر مدت زمان خاموش بودن موتور بیش‌تر از ۳ دقیقه شود

### مطالعه

اگر در یک بازه زمانی کوتاه موتور چندین بار متوالی خاموش و روشن شود، ممکن است استارت‌تر داغ شود. در این صورت سیستم وارد حالت محافظت از استارت‌تر در برابر حرارت می‌شود. در این حالت خاموش شدن خودکار موتور غیرفعال خواهد شد که ایراد محسوب نمی‌شود. پس از مدتی رانندگی کردن و زمانی که سیستم تشخیص دهد دمای استارت‌تر مناسب است، عملکرد خاموش شدن خودکار موتور مجدداً به حالت اول باز خواهد گشت.

## ۵-۴ سیستم کنترل خودرو در سرایشی (HDC)

### سیستم کنترل خودرو در سرایشی (HDC) (در صورت تجهیز)

سیستم کنترل خودرو در سرایشی (HDC) کمک می‌کند تا خودرو جاده‌های شیب‌دار را به صورت کنترل شده و بدون خطر طی کند. زمانی که خودرو در حال پایین آمدن از یک سرایشی است، اگر HDC روشن شده باشد، سیستم به طور خودکار سرعت خودروهای مجهز به گیربکس اتوماتیک را در بازه 10-35km/h و سرعت خودروهای مجهز به گیربکس دستی را در بازه 14-35km/h ثابت نگه می‌دارد. اگر سرعت خودرو کم‌تر از حداقل سرعت ذکر شده در بازه‌های فوق باشد، سیستم به طور پیش‌فرض سرعت خودرو را بر روی سرعت حداقل بازه‌ها کنترل خواهد کرد. و اگر سرعت خودرو در بازه‌های فوق باشد، راننده می‌تواند با فشار دادن پدال گاز یا پدال ترمز، سرعت خودرو را به شرط آن که از حداقل و حداکثر سرعت بازه‌ها تجاوز نکند، افزایش یا کاهش دهد.

### کلید سیستم کنترل خودرو در سراسیبی (HDC)

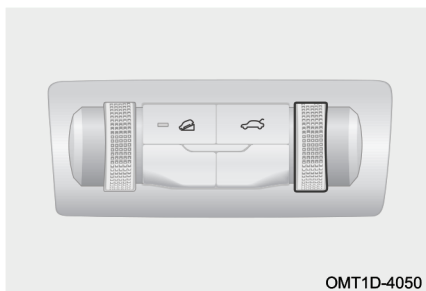

OMT1D-4050

زمانی که سرعت خودرو 60km/h یا کم‌تر است، کلید "HDC" را فشار دهید (چراغ زمینه کلید روشن می‌شود) تا سیستم HDC روشن شود.

زمانی که سرعت خودرو از 60km/h فراتر برود و یا این که اگر کلید "HDC" را یک بار دیگر فشار دهید (چراغ زمینه کلید خاموش شود)، سیستم HDC خاموش می‌شود.

#### مطالعه

ترکیب و طراحی امکانات داخلی خودرو بستگی به مدل خودرو دارد. امکانات داخلی استفاده شده در خودرو باید ملاک عمل قرار گیرد.

#### احتیاط

- قبل از رسیدن به سراسیبی، HDC را فعال کنید تا بتوانید کنترل فرمان را با تمرکز بیشتر در اختیار داشته باشید.
- در حین فعال بودن HDC اگر چرخ‌ها قفل شوند، سیستم ABS به طور خودکار وارد عمل خواهد شد.
- در حین فعال بودن HDC چنانچه یک چرخ از زمین بلند شود، نیروی ترمز آن به چرخ‌ها که بیشترین ضریب اصطکاک را با زمین دارد، منتقل خواهد شد.
- عملکرد HDC به واسطه اعمال نیروی ترمز از طریق سیستم ESP اجرا می‌شود که طی آن یک سری فعل و انفعالات هیدرولیکی صورت می‌پذیرد و ممکن است توام با تولید مقداری صدا باشد که عادی است. اگر سیستم ESP ایراد داشته باشد، HDC قادر به فعال شدن نخواهد بود. در این صورت جهت بازدید و تعمیر به نمایندگی مجاز مدیران خودرو مراجعه کنید.

**هشدار !**

راننده باید کنترل خودرو را در کلیه مراحل رانندگی در اختیار داشته باشد و هر گونه اقدام لازم را جهت جلوگیری از خطر انجام دهد.

**چراغ نشانگر سیستم کنترل خودرو در سراسیابی (HDC)**

زمانی که سیستم HDC فعال است، چراغ نشانگر سبز رنگ "🟢" در صفحه کیلومترشمار روشن می‌ماند.

اگر ایرادی در سیستم وجود داشته باشد، چراغ نشانگر زرد رنگ "🟡" در صفحه کیلومترشمار روشن می‌شود.

**۵-۵ سیستم کمکی رانندگی در بین خطوط**

**سیستم کمکی رانندگی در بین خطوط (در صورت تجهیز)**

سیستم کمکی رانندگی در بین خطوط شامل دو سیستم به نام‌های سیستم هشدار انحراف از مسیر (LDW) و سیستم کمکی حفظ خودرو در بین خطوط (LKA) می‌باشد که می‌تواند به راننده در جهت کاهش سوانح ترافیکی ناشی از خروج از لاین و بهبود ایمنی رانندگی کمک کنند.

**دکمه‌های سیستم کمکی رانندگی در بین خطوط**

بر روی دکمه لمسی LDW در مانیتور کلیک کنید. روشن شدن چراغ نشانگر "🟡" به رنگ

آبی بیانگر روشن شدن سیستم LDW می‌باشد. سفید بودن رنگ چراغ نشانگر "🟡" به معنای خاموش بودن سیستم LDW می‌باشد.

بر روی دکمه لمسی LKA در مانیتور کلیک کنید. روشن شدن چراغ نشانگر "🟡" به رنگ

آبی بیانگر روشن شدن سیستم LKA می‌باشد. سفید بودن رنگ چراغ نشانگر "🟡" به معنای خاموش بودن سیستم LKA می‌باشد.



مطالعه 

- LDW و LKA به طور هم‌زمان نمی‌توانند روشن شوند.
- خطوط جاده که تصویر آن‌ها توسط دوربین گرفته می‌شود: دوربین این سیستم می‌تواند خط ممتد سفید، خط مقطع سفید، خط ممتد زرد، خط مقطع زرد و خطوط ممتد دوتایی را تشخیص دهد.
- در هوای خیلی سرد، شرایط جوی نامناسب، بارندگی، هوای برفی، مه و نیز در صورت تابش نور قوی و مستقیم که بر سنسورها تاثیر می‌گذارد، ممکن است سیستم کمکی رانندگی در بین خطوط کار نکند.
- ممکن است سیستم در جاده‌های با سطح بتنی کار نکند.
- این سیستم ممکن است هنگام رانندگی در منطقه‌ای که عملیات راهسازی در حال انجام است، کار نکند.
- این سیستم ممکن است هنگام رانندگی در جاده‌های آب گرفته و گل‌آلود کار نکند.
- هنگام رانندگی در پیچ‌های تند یا جاده‌های باریک ممکن است سیستم کار نکند.
- این سیستم فقط در جاده‌ای که دارای دو خط واضح و مشخص باشد، کار می‌کند.
- زمانی که فقط یک خط در جاده قابل تشخیص باشد، ثبات در اعلام هشدارهای سیستم کاهش می‌یابد.
- در صورت بروز اختلال در کارکرد سنسور، ممکن است سیستم کار نکند.
- سنسورها ممکن است برخی خطوط راهنمای موقتی که در عملیات‌های راهسازی مورد استفاده قرار می‌گیرند را اشتباه تشخیص داده و به اشتباه اعلام هشدار نمایند.
- اگر سیستم تعلیق خودروی شما دستکاری شده و مورد تایید شرکت مدیران خودرو نباشد، سیستم کمکی رانندگی در بین خطوط به درستی کار نخواهد کرد.
- هر گونه مانعی مانند فاصله پرندگان، بقایای حشرات و نظایر آن را از سطح دوربین چندمنظوره جلو پاک کنید.

### هشدار

- راننده باید کنترل خودرو را در کلیه مراحل رانندگی در اختیار داشته باشد و هر گونه اقدام لازم را جهت جلوگیری از خطر انجام دهد.
- سیستم کمکی رانندگی در بین خطوط صرفاً جهت کمک به شماسست و در برخی شرایط رانندگی، شرایط آب و هوایی، وضعیت ترافیک و شرایط جاده‌ای ممکن است به درستی کار نکند.

### سیستم هشدار انحراف از مسیر (LDW) (در صورت تجهیز)

سیستم LDW خطوط جاده را از طریق دوربین چندمنظوره جلو تشخیص می‌دهد. زمانی که چرخ‌ها از روی خط جاده رد می‌شوند و خودرو از لاین خود خارج می‌شود، سیستم هشدار داده و در غربیلک فرمان لرزش ایجاد می‌کند.

#### فعال شدن LDW

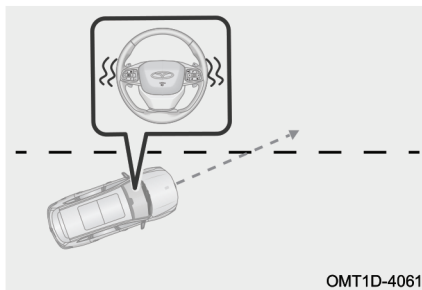

زمانی که سرعت خودرو به 65km/h یا بالاتر می‌رسد، سیستم LDW وارد فعالیت می‌شود. زمانی که سرعت خودرو از 65km/h یا بالاتر به 60km/h کاهش می‌یابد، سیستم LDW وارد وضعیت آماده به کار می‌شود و زمانی که سرعت خودرو به کمتر از 60km/h کاهش می‌یابد، پس از گذشت ۳ ثانیه سیستم LDW خارج می‌شود.

#### مطالعه

میزان حساسیت سیستم LDW از طریق مانیتور سیستم صوتی و تصویری قابل تنظیم است. برای اطلاع از جزئیات بیشتر به بخش «سیستم صوتی و تصویری» در فصل ۳ مراجعه کنید.

### چراغ نشانگر سیستم هشدار انحراف از مسیر (LDW)

زمانی که سیستم در وضعیت آماده به کار قرار می‌گیرد، چراغ نشانگر "LDW" به رنگ طوسی در صفحه کیلومترشمار روشن می‌شود.

زمانی که سیستم در وضعیت فعال قرار می‌گیرد، چراغ نشانگر "LDW" به رنگ سبز روشن می‌شود. زمانی که سیستم در حال کار است، چراغ نشانگر "LDW" به رنگ زرد در صفحه کیلومترشمار چشمک می‌زند.

زمانی که ایرادی در سیستم وجود داشته باشد، چراغ نشانگر "LDW" به رنگ زرد در صفحه کیلومترشمار روشن می‌ماند.

### محدودیت‌های عملکردی

■ در شرایط زیر ممکن است سیستم LDW نتواند به درستی کار کند:

۱. هنگام تغییر لاین
۲. هنگام پیچیدن با سرعت زیاد
۳. در صورت فشار دادن پدال گاز با نیروی بیش‌تر
۴. در صورت فشار دادن پدال ترمز با نیروی بیش‌تر
۵. در صورت روشن بودن فلاشر
۶. زمانی که چراغ راهنمای سمتی از خودرو که از لاین خارج شده است، روشن می‌شود
۷. در زمان رانندگی در جاده قوس‌دار با شعاع کوچک
۸. اگر خط جاده باریک، ترک خورده و یا کمرنگ باشد و یا جاده در سمتی از خودرو که از لاین خارج شده است، فاقد خط‌کشی باشد

### سیستم کمکی حفظ خودرو در بین خطوط (LKA) (در صورت تجهیز)

سیستم LKA خطوط جاده را از طریق دوربین چندمنظوره جلو تشخیص می‌دهد. پس از شناسایی شدن خط‌های سمت چپ و راست خودرو توسط سیستم، برنامه اصلاح فرمان‌دهی توسط سیستم اعمال می‌شود تا خودرو را در وسط لاین حفظ کند.

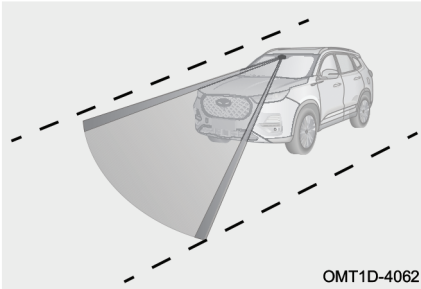

## فعال شدن LKA

زمانی که سرعت خودرو به 60km/h یا بالاتر می‌رسد، سیستم LKA وارد فعالیت می‌شود. زمانی که سرعت خودرو از 60km/h یا بالاتر به 55km/h کاهش می‌یابد، سیستم LKA وارد وضعیت آماده به کار می‌شود.

### 👁️ احتیاط

- هنگام مواجه شدن با پیچ بزرگ در جاده، راننده باید کنترل موثرتری بر خودرو داشته باشد.
- در برخی شرایط مانند افزایش تعداد لاین‌های جاده یا ادغام لاین‌ها در یک‌دیگر، راننده باید کنترل خودرو را به طور مناسب در دست داشته باشد.
- راننده در هنگام روبه‌رو شدن با شرایط پیچیده ترافیکی (مانند تقاطع‌ها و راه‌بندان‌ها) باید کنترل موثری بر خودرو داشته باشد.

## چراغ هشدار و نشانگر سیستم کمکی حفظ خودرو در بین خطوط (LKA)

زمانی که سیستم در وضعیت آماده به کار قرار می‌گیرد، چراغ نشانگر "🚗" به رنگ طوسی در صفحه کیلومترشمار روشن می‌شود.

زمانی که سیستم در وضعیت فعال قرار می‌گیرد، چراغ نشانگر "🚗" به رنگ سبز روشن می‌شود.

زمانی که سیستم در حال کار است، چراغ نشانگر "🚗" به رنگ سبز در صفحه کیلومترشمار روشن می‌شود.

زمانی که ایرادی در سیستم وجود داشته باشد، چراغ نشانگر "🚗" به رنگ زرد در صفحه کیلومترشمار روشن می‌ماند.

## محدودیت‌های عملکردی

- در شرایط زیر ممکن است سیستم LKA نتواند به درستی کار کند:

۱. هنگام تغییر لاین
۲. هنگام روشن شدن چراغ راهنما
۳. در صورت فشار دادن پدال ترمز با نیروی بیش‌تر
۴. هنگام پیچیدن با سرعت زیاد
۵. در صورت فشار دادن پدال گاز با نیروی بیش‌تر
۶. در صورت روشن بودن فلاشر
۷. در صورتی که سیستم LKA تشخیص دهد که راننده برای لحظه‌ای از فرمان استفاده نکرده است.
۸. در زمانی که سیستم LKA در حال اجرای برنامه اصلاح فرمان دهی می‌باشد، غربیلک فرمان توسط راننده چرخانده شود.

■ در شرایط زیر از سیستم LKA استفاده نکنید، در غیر این صورت ممکن است منجر به بروز سانحه و ایجاد مصدومیت جدی و یا مرگ شود:

۱. هنگام رانندگی در جاده‌های نامناسب
۲. هنگام رانندگی در جاده‌های در حال تعمیر
۳. هنگام رانندگی در جاده‌های پر پیچ و خم
۴. رانندگی در هنگام شب و تاریکی هوا
۵. هنگام رانندگی به سبک اسپرت
۶. هنگام رانندگی در شرایط جوی نامناسب (برف، باران، مه و ...)

## ۶-۵ سیستم تشخیص نقطه کور (BSD)

### سیستم تشخیص نقطه کور (BSD) (در صورت تجهیز)

سیستم BSD برای نظارت بر حضور وسایل نقلیه در حال حرکت در سمت چپ و راست قسمت عقب خودروی شما و اطلاع دادن شرایط موجود به راننده استفاده می‌شود تا رعایت ایمنی در رانندگی و تغییر لاین را به او یادآوری کند. این سیستم شامل سیستم کمکی تغییر لاین (LCA)، سیستم هشدار باز بودن درب (DOW) و سیستم هشدار وجود تردد در عقب خودرو (RCTA) می‌باشد.

**هشدار !**

سیستم تشخیص نقطه کور (BSD) صرفاً جهت کمک به شماست و در برخی شرایط رانندگی، شرایط آب و هوایی، وضعیت ترافیک و شرایط جاده‌ای ممکن است به درستی کار نکند.

**فعال شدن سیستم تشخیص نقطه کور (BSD) / سیستم کمکی تغییر لاین (LCA)**

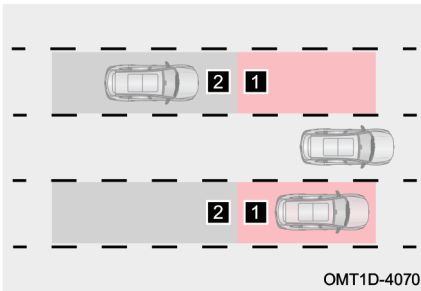

زمانی که سرعت خودرو به 15km/h یا بالاتر می‌رسد، سیستم BSD وارد فعالیت می‌شود. زمانی که سرعت خودرو از 15km/h یا بالاتر به 10km/h کاهش می‌یابد، سیستم BSD وارد وضعیت آماده به کار می‌شود.

**۱** نقاط کور قابل شناسایی توسط سیستم

BSD

**۲** ناحیه قابل شناسایی شده توسط سیستم

BSD جهت تشخیص نزدیک شدن خودروی

دیگر

اخطار سطح ۱: اگر خودرویی به ناحیه شناسایی وارد شود و شرایط اعلام خطر را داشته باشد، اخطار سطح ۱ فعال می‌شود. چراغ نشانگر زرد رنگ "BS" در آینه جانبی و چراغ نشانگر سبز رنگ "BS" در صفحه کیلومترشمار روشن می‌شود.

اخطار سطح ۲: در ادامه اخطار سطح ۱، چراغ راهنمای همان سمت روشن می‌شود. چراغ نشانگر زرد رنگ "BS" هم در آینه جانبی و هم در صفحه کیلومترشمار به صورت چشمک‌زن روشن می‌شود و بوق اخطار به صدا در می‌آید.

### مطالعه

- عملکرد سیستم BSD از طریق مانیتور سیستم صوتی و تصویری قابل تنظیم است. برای اطلاع از جزئیات بیشتر به بخش «سیستم صوتی و تصویری» مراجعه کنید.
- با روشن شدن کلید استارت موتور، سیستم BSD به طور پیش فرض روشن می‌شود.

### احتیاط

- سیستم تشخیص نقطه کور (BSD)/ سیستم کمکی تغییر لاین (LCA) ممکن است اجسام ثابت در جاده یا کنار جاده (مانند گارد ریل، تونل‌ها، دیواره کناری جاده و خودروهای پارک شده) را هم شناسایی کرده و چراغ اخطار را روشن کند.
- در زمان بکسل کردن و یا نصب تجهیزات اضافی به پشت خودرو (مانند باربند دوچرخه)، سیستم BSD را خاموش کنید. در غیر این صورت امواج رادیویی سنسورها تحت تاثیر قرار گرفته و باعث عملکرد غیرعادی سیستم خواهد شد.
- در صورت انباشته شدن مقدار زیادی برف و یخ بر روی سپر عقب یا اطراف سنسور پارک و یا در صورت رانندگی طولانی مدت در جاده برفی، احتمال دارد سیستم BSD کار نکند.

### چراغ نشانگر سیستم تشخیص نقطه کور (BSD)

در حین کار کردن سیستم، چراغ نشانگر سبز رنگ اخطار سطح ۱ "BS" در صفحه کیلومترشمار روشن می‌شود و چراغ نشانگر زرد رنگ اخطار سطح ۲ "BS" در صفحه کیلومترشمار چشمک می‌زند.

زمانی که ایرادی در سیستم وجود داشته باشد، چراغ نشانگر زرد رنگ "BS" در صفحه کیلومترشمار روشن می‌ماند.

## سیستم هشدار باز کردن درب (DOW) (در صورت تجهیز)

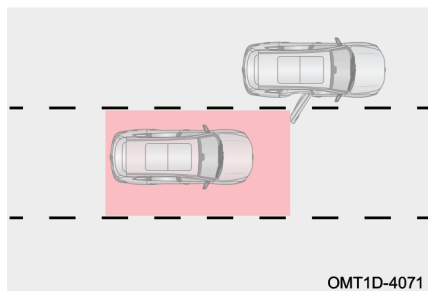

زمانی که کلید استارت موتور در یکی از وضعیت‌های ACC، OFF یا ON قرار دارد و خودرو ساکن است، چنانچه سیستم BSD نزدیک شدن خودروی دیگری از سمت چپ یا راست را تشخیص دهد و هر کدام از درب‌های خودرو باز شود، سیستم DOW یک بوق اخطار را به صدا در می‌آورد تا به راننده یا سرنشین یادآوری کند که در هنگام پیاده شدن به خودروی پشت سری دقت داشته باشند تا از برخورد جلوگیری شود.

اخطار سطح ۱: اگر خودرویی به ناحیه شناسایی وارد شود و شرایط اعلام اخطار را داشته باشد، اخطار سطح ۱ فعال می‌شود. چراغ نشانگر زرد رنگ "DOW" در آینه جانبی همان سمت روشن می‌شود و چراغ نشانگر "DOW" بر روی رودری درب عقب همان سمت روشن می‌شود.

اخطار سطح ۲: در ادامه اخطار سطح ۱ و در صورت باز شدن درب خودرو، پس از فعال شدن اخطار سطح ۲، چراغ نشانگر زرد رنگ "DOW" در آینه جانبی همان سمت به صورت چشمک‌زن روشن می‌شود و چراغ نشانگر "DOW" بر روی رودری درب عقب همان سمت به صورت چشمک‌زن روشن می‌شود و بوق اخطار به صدا در می‌آید.

### مطالعه

عملکرد سیستم DOW از طریق مانیتور سیستم صوتی و تصویری قابل تنظیم است. برای اطلاع از جزئیات بیشتر به بخش «سیستم صوتی و تصویری» مراجعه کنید.

### سیستم هشدار وجود تردد در عقب خودرو (RCTA) (در صورت تجهیز)

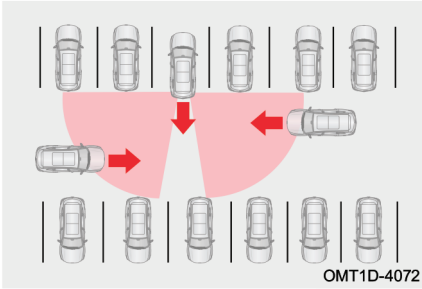

زمانی که کلید استارت موتور در وضعیت ON باشد و خودرو در دنده عقب باشد (دسته دنده در موقعیت R قرار داده شود)، سیستم BSD خودروهایی که از جهت‌های چپ و راست نزدیک می‌شوند را شناسایی می‌کند و چراغ نشانگر زرد رنگ "R" بر روی آینه جانبی به صورت چشمک‌زن روشن شده و بوق اخطار به صدا در می‌آید.

### سیستم هشدار برخورد از عقب (RCW) (در صورت تجهیز)

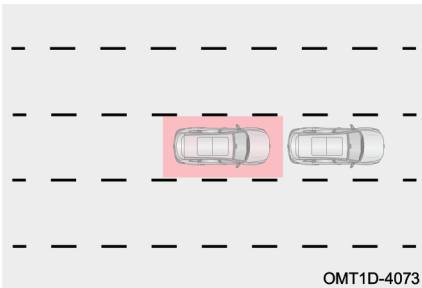

زمانی که سرعت خودرو 15km/h یا بیشتر از آن است، اگر خودروی پشت سری به طور سریع نزدیک شود، فلاشر روشن می‌شود و بوق اخطار به صدا در می‌آید.

#### مطالعه

عملکرد سیستم RCW از طریق مانیتور سیستم صوتی و تصویری قابل تنظیم است. برای اطلاع از جزئیات بیشتر به بخش «سیستم صوتی و تصویری» مراجعه کنید.

## ۵-۷ سیستم ترمز اضطراری خودکار (AEB) / سیستم هشدار برخورد از جلو (FCW)

### سیستم ترمز اضطراری خودکار (AEB) / سیستم هشدار برخورد از جلو (FCW) (در صورت تجهیز)

وقتی که خودرو در آستانه برخورد با خودروی جلویی یا عابر پیاده قرار بگیرد، AEB و FCW به اتفاق هم عمل می‌کنند و یک بوق اخطار را جهت یادآوری به راننده به صدا در می‌آورند. اگر راننده نتواند سریعاً عکس‌العمل نشان دهد، خودرو به طور خودکار ترمزگیری خواهد کرد تا از میزان خسارت ناشی از تصادف کاسته شود.

#### فعال شدن AEB/FCW

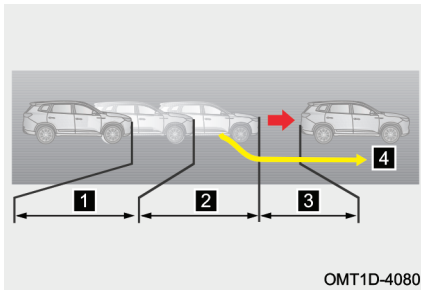

- ۱ آغاز مرحله پیش‌هشدار قبل از تصادف
- ۲ شروع ترمزگیری خودرو قبل از تصادف
- ۳ شروع ترمزگیری اضطراری قبل از تصادف
- ۴ اگر راننده واکنش صحیح نشان بدهد (مثلاً با چرخاندن فرمان از تصادف جلوگیری کند)، بقیه مراحل ترمز اضطراری لغو می‌شود.

#### مطالعه

عملکردهای AEB/FCW و سیستم هشدار فاصله، از طریق مانیتور سیستم صوتی و تصویری قابل تنظیم است. برای اطلاع از جزئیات بیشتر به بخش «سیستم صوتی و تصویری» مراجعه کنید.

### احتیاط

- وقتی که سرعت کم‌تر از 30km/h است، FCW بوق اخطار را به صدا در نمی‌آورد. زمانی که سرعت بیش‌تر از 85km/h است، FCW بوق اخطار را برای اهداف ثابت به صدا در نمی‌آورد.
- محدوده سرعت برای عملکرد AEB برای خودروهای هدفی که ثابت هستند، 4-53km/h می‌باشد.
- محدوده سرعت برای عملکرد AEB برای خودروهای هدفی که متحرک هستند، 4-80km/h می‌باشد.
- محدوده سرعت برای عملکرد AEB برای عابران پیاده و دوچرخه‌سواران، 4-64km/h می‌باشد.
- راننده باید اطمینان حاصل کند که کلیه کمربندهای ایمنی قفل شده و تمامی درب‌های خودرو بسته شده‌اند. در غیر این صورت AEB کار نخواهد کرد.
- FCW، ESP و AEB باید روشن باشند، در غیر این صورت FCW و AEB کار نخواهد کرد.
- در صورت روشن شدن چراغ نشانگر زرد رنگ "🚦" در صفحه کیلومترشمار، در اسرع وقت جهت بازدید و تعمیر به نمایندگی مجاز مدیران خودرو مراجعه کنید.
- راننده باید کنترل خودرو را در دست داشته باشد، زیرا زمانی که خودرو توسط ترمز اضطراری خودکار در حال ترمزگیری و توقف است، نمی‌تواند وضعیت ثابت خود را حفظ کند.
- در زمان فعال بودن AEB اگر راننده غریبک فرمان را به طور سریع بچرخاند و یا پدال گاز را به طور محکم فشار دهد، AEB از وضعیت فعال بودن خارج خواهد شد.

### هشدار

- راننده باید کنترل خودرو را در دست داشته باشد و در تمام مراحل رانندگی جهت دوری جستن از خطرات، هر گونه اقدام لازم را انجام دهد.
- AEB صرفاً جهت کمک به شماسست و در برخی شرایط رانندگی، شرایط آب و هوایی، وضعیت ترافیک و شرایط جاده‌ای ممکن است به درستی کار نکند.
- اهداف خودرویی شامل خودروهای سواری، اتوبوس‌ها و کامیون‌ها می‌توانند توسط AEB تشخیص داده شوند. AEB در تشخیص برخی از خودروهایی که تغییر کاربری داده شده‌اند (مانند کامیون حمل سیمان یا خودروهایی که ارتفاع شاسی آن‌ها بلندتر یا کوتاه‌تر هستند) ممکن است محدودیت داشته باشد.
- AEB در شناسایی عابران زمانی بهترین نقش را ایفا می‌کند که مشخصات بدیهی یک انسان در حال پیاده‌روی کردن (مانند چرخش سر، حرکت دست‌ها و حرکت پاها) را تشخیص دهد. AEB عابرین پیاده‌ای که از عرض لاین خودرو عبور می‌کنند را به عنوان هدف شناسایی می‌کند و عابرین پیاده‌ای که در طول لاین حرکت می‌کنند یا مسیر پیچ را طی می‌کنند و یا این که توسط موانع دیگر پنهان می‌شوند، شناسایی نمی‌شوند.
- AEB در شناسایی دوچرخه زمانی بهترین کارایی را دارد که بتواند بدنه و شکل و شمایل دوچرخه و همچنین حرکتی که مشخصه دوچرخه‌سواری است را تشخیص دهد. AEB به دوچرخه‌هایی که از روبه‌رو می‌آیند، اعتنایی نمی‌کند.
- AEB همیشه قادر به تشخیص وسایل نقلیه، دوچرخه‌سواران یا عابران پیاده نیست و احتمال این وجود دارد که سیستم گاهی اوقات به طور خودکار در موارد غیرضروری ترمز بگیرد و یا این که بعضی وقت‌ها بنا به دلایل مختلفی کار نکند. AEB فقط یک سیستم کمکی رانندگی برای کاهش شدت تصادفات است و قرار نیست همیشه بتواند به طور کامل از برخورد جلوگیری کند.

## احتیاط‌های لازم در خصوص سیستم ترمز اضطراری خودکار (AEB)

۱. AEB نمی‌تواند برخلاف قوانین فیزیک عمل کند و دارای محدودیت‌های خاص خودش می‌باشد. راننده همیشه باید کنترل وسیله نقلیه را حفظ کرده و مسوولیت کامل خودرو را بر عهده داشته باشد.
۲. راننده باید بر اساس شرایط جوی، شرایط جاده‌ای، وضعیت ترافیک و ... سرعت خودرو را کنترل کرده و فاصله طولی مناسب با خودروی جلویی را رعایت کند.
۳. AEB در رابطه با حیوانات، خودروهایی که به طور عرضی و متقاطع عبور می‌کنند، خودروها، دوچرخه‌ها و عابران پیاده‌ای که از روبه‌رو می‌آیند، عکس‌العملی نشان نمی‌دهد.
۴. عملکرد سیستم در رابطه با اهدافی که به سرعت وارد لاین شما می‌شوند، اهدافی که پس از تغییر لاین توسط خودروی شما شناسایی می‌شوند و اهدافی که در پیچ جاده شناسایی می‌شوند، ممکن است با محدودیت‌های زیادی مواجه شود.
۵. تمامی کمربندهای ایمنی را ببندید و کلیه بارهای داخل خودرو را به طور اطمینان‌بخش مهار کنید تا از خطرات احتمالی در زمان ترمزگیری اضطراری جلوگیری شود.
۶. در صورت وجود ایراد در AEB چراغ نشانگر زرد رنگ "چراغ" در صفحه کیلومترشمار روشن می‌شود. هر چه سریع‌تر جهت بازدید و تعمیر به نمایندگی مجاز مدیران خودرو مراجعه کنید.
۷. در زمان بازدید خودرو توسط دستگاه تست ترمز، FCW و AEB باید خاموش شوند.
۸. در صورت نصب کردن چرخ زاپاس با سایز کوچک‌تر بر روی خودرو، توصیه می‌شود FCW و AEB را خاموش کرده و در اسرع وقت چرخ استاندارد خودرو را جایگزین آن کنید.
۹. در برخی شرایط خاص مانند عبور کامیون از عرض جاده، ورود به پارکینگ‌های زیرزمینی و تو در تو و نظایر آن ممکن است AEB هشدار داده و ترمزگیری غیرضروری انجام دهد. برخی شرایط مانند تونل‌ها، تابش نور از چراغ خودروهای روبه‌رو و بازتاب نور از سطح جاده‌های لغزنده بر تشخیص سنسور تاثیر گذاشته و آن را تضعیف می‌کند و عملکردهای مربوط به سیستم را تحت تاثیر قرار می‌دهد.

۱۰. دو عدد سنسور در جلوی خودرو و یک عدد دوربین در پشت شیشه جلو نصب شده‌اند. توجه داشته باشید که جلوی دید سنسورها نباید پوشیده شود و نواحی جلو یا اطراف آن‌ها نباید دستکاری شده و یا با تزییناتی مانند قاب پلاک و نظایر آن پوشانده شود. اگر سطح سنسورها با برف پوشانده شود، خودرو از عملکرد AEB خارج خواهد شد. در صورت ارتعاش یا ضربه خوردن سنسورها، کارایی سیستم کاهش می‌یابد و حتی شاید از کار بیفتد. در صورت مواجه شدن با چنین وضعیتی در اسرع وقت جهت بازدید و تعمیر به نمایندگی مجاز مدیران خودرو مراجعه کنید.

اقدامات احتیاطی ذکر شده در بالا همه شرایطی که ممکن است بر عملکرد عادی سیستم تاثیر بگذارد را شامل نمی‌شود. عوامل دیگری نیز می‌توانند باعث شوند تا عملکرد سیستم نتیجه مورد انتظار را نداشته باشد. این وظیفه راننده است که همیشه باید مسوولیت کنترل وسیله نقلیه را در هر زمان بر عهده بگیرد.

## ۸-۵ سیستم کمکی رانندگی در راهبندان (TJA) / سیستم کمکی حرکت یک پارچه (ICA)

### سیستم کمکی رانندگی در راهبندان (TJA) / سیستم کمکی حرکت یک پارچه (ICA) (در صورت تجهیز)

TJA/ICA خط‌کشی‌های جاده را از طریق دوربین جلو تشخیص می‌دهد و بر مبنای آن خودرو را در جهت‌های طولی و عرضی کنترل می‌کند تا بدین وسیله ضمن کمک به راننده، حجم کار وی هنگام رانندگی در جاده‌های یک‌نواخت و خسته‌کننده یا ترافیک‌های پر حجم را کاهش دهد.

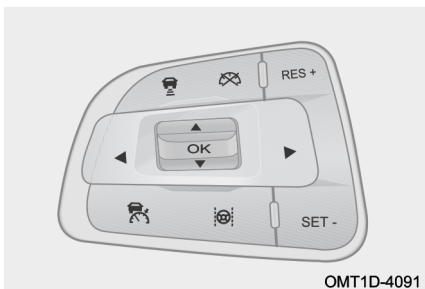

OMT1D-4091

#### فعال شدن TJA/ICA

زمانی که دکمه "⊗" را فشار می‌دهید، TJA/ICA روشن می‌شود و هم‌زمان با آن سیستم کروز کنترل تطبیقی (ACC) هم به طور خودکار روشن می‌شود و چراغ نشانگر

" " به رنگ طوسی در صفحه کیلومترشمار روشن می‌شود. زمانی که کلیه شرایط لازم برای فعال شدن ACC برقرار است، دکمه "SET" را فشار دهید تا ابتدا ACC فعال شود. در همین حال اگر دوربین جلو خط‌کشی‌های جاده یا اهداف خودرویی را تشخیص دهد و شرایط فعال شدن TJA/ICA هم موجود باشند، چراغ نشانگر سبز رنگ " " در صفحه کیلومترشمار روشن خواهد شد.

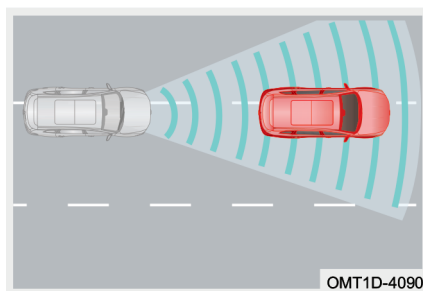

TJA زمانی مورد استفاده قرار می‌گیرد که سرعت خودرو کم‌تر از 60km/h باشد؛ خودرو در وسط لاین حفظ می‌شود و اگر خط‌کشی جاده تشخیص داده نشود، خودروی جلویی به عنوان هدف تلقی شده و خودروی شما از پشت آن را دنبال خواهد کرد. اگر نه خط‌کشی جاده تشخیص داده شود و نه خودروی هدف، TJA خاموش خواهد شد.

ICA زمانی مورد استفاده قرار می‌گیرد که سرعت خودرو در محدوده 60km/h-150km/h باشد؛ خودرو در وسط لاین حفظ می‌شود و اگر خط‌کشی جاده تشخیص داده نشود، ICA صرف‌نظر از این که خودروی هدفی در جلو وجود داشته باشد یا نداشته باشد، خاموش خواهد شد.

## محدودیت‌های عملکردی

- در شرایط زیر ممکن است سیستم TJA/ICA نتواند به درستی کار کند:
  ۱. اگر دست‌ها از روی غربیلک فرمان برداشته شود.
  ۲. اگر چراغ‌های راهنما روشن شود.
  ۳. اگر سرعت خودرو کم‌تر از 1km/h باشد.
  ۴. اگر فلاشر روشن شود.
  ۵. در صورتی که خط‌کشی جاده تشخیص داده نشود.
  ۶. اگر لاین جاده خیلی عریض و یا خیلی باریک باشد.
  ۷. چنان‌چه راننده غربیلک فرمان را زیاد بچرخاند.
  ۸. در صورتی که هر کدام از شروط خارج شدن از سیستم ACC اتفاق بیفتد.

### هشدار

- راننده باید کنترل خودرو را در دست داشته باشد و در تمام مراحل رانندگی جهت دوری جستن از خطرات هر گونه اقدام لازم را انجام دهد.
- TJA/ICA صرفاً جهت کمک به شماسست و در برخی شرایط رانندگی، شرایط آب و هوایی، وضعیت ترافیک و شرایط جاده‌ای ممکن است به درستی کار نکند.

## احتیاط‌های لازم در خصوص سیستم کمکی رانندگی در راهنبدان (TJA) / سیستم

### کمکی حرکت یک‌پارچه (ICA)

۱. TJA/ICA به عنوان یک سیستم کمکی رانندگی نمی‌تواند بر خلاف قوانین فیزیک عمل کند و دارای محدودیت‌های خاص خودش می‌باشد. راننده همیشه باید کنترل وسیله نقلیه را حفظ کرده و مسوولیت کامل خودرو را بر عهده داشته باشد.
۲. در وضعیت TJA/ICA کنترل خودرو در جهت طولی توسط ACC صورت می‌گیرد و کنترل خودرو در جهت عرضی توسط LKA صورت می‌پذیرد. لذا کلیه احتیاط‌های لازم برای ACC و LKA برای سیستم TJA/ICA نیز صدق می‌کند.

۳. TJA/ICA به معنای حرکت خودکار خودرو نیست و رها کردن غربلیک فرمان مجاز نمی‌باشد. راننده جهت تامین ایمنی باید کنترل خودرو را در کلیه شرایط مانند دور زدن، عبور از تقاطع، ادغام شدن لاین‌های جاده در یک لاین یا حرکت زیگزآگی خودروهای دیگر در دست داشته باشد.

۴. کارایی TJA/ICA از شرایط جوی، روشنایی محیط و نحوه خط‌کشی جاده تاثیر می‌پذیرد. در شرایطی از قبیل تابش نور از پشت سر، غروب آفتاب، اوقات شبانه، جاده‌های پوشیده از برف و یخ و محو شدن خط‌کشی‌ها ناشی از فرسودگی سطح جاده با کاهش قابل توجه عملکرد و یا حتی عدم عملکرد همراه خواهد بود.

۵. اگر سیستم TJA/ICA ایرادی داشته باشد، چراغ نشانگر به رنگ زرد "🚗" در صفحه کیلومترشمار روشن می‌شود که در این وضعیت سیستم TJA/ICA از کار می‌افتد. در اسرع وقت جهت بازدید و رفع عیب به نمایندگی مجاز مدیران خودرو مراجعه کنید. اقدامات احتیاطی ذکر شده در بالا همه شرایطی که ممکن است بر عملکرد عادی سیستم تاثیر بگذارد را شامل نمی‌شود. عوامل دیگری نیز می‌توانند باعث شوند تا عملکرد سیستم نتیجه مورد انتظار را نداشته باشد. این وظیفه راننده است که همیشه باید مسوولیت کنترل وسیله نقلیه را در هر زمان بر عهده بگیرد.

## ۹-۵ سیستم کنترل فشار باد تایر (TPMS)

### سیستم کنترل فشار باد تایر (TPMS) (در صورت تجهیز)

سیستم کنترل فشار باد تایر (TPMS) یک نوع سیستم ایمنی فعال می‌باشد. این سیستم به فشار باد تایرها و درجه حرارت آنها در هر لحظه نظارت می‌کند. اطلاعات سیستم از طریق نمایشگر صفحه کیلومترشمار قابل بررسی و کنترل می‌باشد. اگر فشار باد تایر خیلی کم‌تر از حد استاندارد باشد و یا درجه حرارت آن بیش از حد مجاز باشد، سیستم TPMS اقدام به دادن هشدار خواهد نمود.

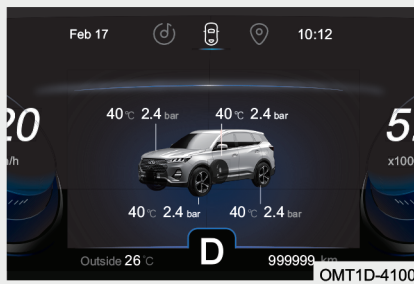

در صفحه نمایش اطلاعات رانندگی، دکمه‌های جهت بالا و جهت پایین "OK" بر روی غربلیک فرمان را فشار دهید تا به صفحه نمایش سیستم کنترل فشار باد تایر برسید. در این صفحه مقادیر مربوط به فشار و دمای تایرها قابل مشاهده می‌باشد.

پس از مدتی رانندگی با خودرو با سرعت‌های بیش‌تر از 30km/h، مقادیر فشار باد و دمای تایرها در هر لحظه در نمایشگر صفحه کیلومترشمار نشان داده خواهد شد. همچنین زمانی که کلید استارت موتور از حالت خاموش به حالت روشن تغییر وضعیت داده شود، فشار باد تایرها و دمای آن‌ها در صفحه کیلومترشمار نمایش داده خواهد شد.

اگر پس از گذشت چند دقیقه از رانندگی با خودرو با سرعت‌های بالاتر از 30km/h، سیستم TPMS هیچ‌گونه سیگنال رادیو فرکانسی را از یک یا چند سنسور چرخ دریافت نکند، سیستم اقدام به اعلام هشدار می‌نماید. بدین ترتیب که چراغ هشدار زرد رنگ سیستم TPMS "(!)" ابتدا به مدت ۷۵ ثانیه به صورت چشمک‌زن روشن می‌شود و سپس به طور دائم روشن باقی می‌ماند. در این زمان پیغام اختلال "Abnormal Tire Pressure, Check TPMS" در نمایشگر ظاهر شده و پس از ۵ ثانیه مخفی خواهد شد که البته مجدداً در صفحه نمایش سیستم کنترل فشار باد تایر قابل چک کردن می‌باشد.

#### مطالعه

با وجود تجهیز خودرو به سیستم TPMS، همچنان فشار باد تایرها و ظاهر بیرونی آن‌ها قبل از رانندگی باید مورد بررسی قرار گیرد و در صورت وجود ایراد جهت بازدید و رفع عیب به نمایندگی مجاز مدیران خودرو مراجعه کنید.

### هشدار کم‌بادی تایر

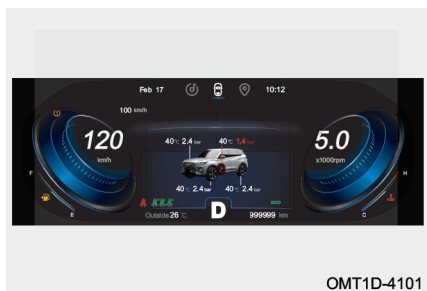

اگر با خودرو با سرعت بالاتر از 30km/h مدتی رانندگی شود و فشار باد یکی از تایرها کم‌تر از 1.84bar باشد، سیستم اقدام به اعلام هشدار کم‌بادی تایر خواهد نمود. در طول مدت زمان اعلام هشدار کم‌بادی تایر، علامت نشانگر متناظر با تایر کم باد در صفحه نمایشگر به صورت چشمک‌زن در آمده و میزان فشار باد تایر نمایش داده خواهد شد. چراغ هشدار زرد رنگ سیستم TPMS "(!)" هم در صفحه کیلومترشمار روشن خواهد ماند.

پس از روشن شدن کلید استارت موتور در صورتی که فشار باد تائیری کم‌تر از 1.84bar باشد، سیستم اقدام به اعلام هشدار کم‌بادی تایر خواهد نمود. در طول مدت زمان اعلام هشدار کم‌بادی تایر، علامت نشانگر متناظر با تایر کم‌باد در صفحه نمایشگر به صورت چشمک‌زن در آمده و میزان فشار باد تایر نمایش داده خواهد شد. چراغ هشدار زرد رنگ سیستم TPMS "(!)" هم در صفحه کیلومترشمار روشن خواهد ماند.

در صورت مواجه شدن با وضعیت اعلام هشدار کم‌بادی تایر، فوراً تایر را به مقدار استاندارد یعنی 2.3bar باد کنید. اگر مدتی با سرعت‌های بالاتر از 30km/h با خودرو رانندگی کنید، هشدار کم‌بادی تایر به طور خودکار خاموش خواهد شد.

#### احتیاط

کم بودن فشار باد تایر باعث افزایش مصرف سوخت و ساییدگی زودتر از موعد تایر می‌شود. تایر با ساییدگی زیاد دایماً در معرض خطر ترکیدگی قرار دارد. در صورت کم باد شدن یک تایر، علت ناشی باد را پیدا کنید و جهت رفع ایراد به نمایندگی مجاز مدیران خودرو مراجعه کنید.

### هشدار دمای زیاد تایر



OMT1D-4102

اگر دمای یک تایر بیش تر از  $85^{\circ}\text{C}$  باشد، پس از مدتی رانندگی کردن با خودرو با سرعت‌های بالاتر از  $30\text{km/h}$ ، سیستم اقدام به اعلام هشدار بالا بودن دمای تایر خواهد کرد. در طول مدت زمان اعلام هشدار دمای زیاد تایر، علامت نشانگر متناظر با تایری که دمای آن بالا رفته است در صفحه نمایشگر به صورت چشمک‌زن در آمده و میزان دمای تایر نمایش داده خواهد شد. چراغ هشدار زرد رنگ سیستم TPMS " (!)" هم در صفحه کیلومترشمار روشن خواهد ماند.

پس از روشن شدن کلید استارت موتور اگر دمای یک تایر بیش تر از  $85^{\circ}\text{C}$  باشد، سیستم اقدام به اعلام هشدار بالا بودن دمای تایر خواهد نمود. در طول مدت زمان اعلام هشدار دمای زیاد تایر، علامت نشانگر متناظر با تایری که دمای آن بالا رفته است در صفحه نمایشگر به صورت چشمک‌زن در آمده و میزان دمای تایر نمایش داده خواهد شد. چراغ هشدار زرد رنگ سیستم TPMS " (!)" هم در صفحه کیلومترشمار روشن خواهد ماند.

پس از پایین آمدن دمای تایر به کم تر از  $80^{\circ}\text{C}$ ، پس از مدتی رانندگی با سرعت‌های بالاتر از  $30\text{km/h}$ ، اعلام هشدار دمای زیاد تایر به طور خودکار متوقف خواهد شد.

### احتیاط

زمانی که هشدار دمای زیاد تایر فعال شده است، بلافاصله خودرو را متوقف کرده و اجازه دهید تا تایر به طور طبیعی خنک شود. هرگز تایر را با ریختن آب سرد خنک نکنید زیرا باعث آسیب دیدگی آن می‌شود و می‌تواند باعث بروز حادثه شود. در صورت نیاز جهت بازدید و رفع عیب به نمایندگی مجاز مدیران خودرو مراجعه نمایید.

### محدودیت‌های عملکردی سیستم TPMS

■ در شرایط زیر احتمال دارد سیستم TPMS اقدام به اعلام هشدار نماید:

۱. اگر پس از تعویض چرخ‌های خودرو (شامل چرخ زاپاس) عملیات پیکربندی سیستم کنترل فشار باد تایر انجام نگرفته باشد.
۲. سنسور فشار چرخ ممکن است تحت‌تاثیر میدان الکترومغناطیسی ناشی از نصب شدن زنجیر چرخ قرار گیرد که می‌تواند باعث ایجاد اختلال در عملکرد سیستم TPMS شود.
۳. اگر سنسور فشار باد چرخ یا سایر اعضا سیستم خراب شده باشند، جهت بازدید و رفع ایراد به نمایندگی مجاز مدیران خودرو مراجعه کنید.
۴. TPMS ممکن است به دلیل تداخل با تجهیزات الکترونیکی نصب شده بر روی خودرو (علاوه بر تجهیزات استاندارد خودرو) به درستی کار نکند و منجر به اعلام هشدار اشتباهی شود.
۵. TPMS ممکن است در صورت تداخل امواج رادیویی کار نکند و یا ممکن است به دلیل سیگنال‌های رادیویی الکترومغناطیسی قوی و تداخل با فرکانس یکسان با خودش (433MHZ)، عملکردش مختل شود.

#### مطالعه

منابع ایجاد تداخل رادیویی معمولاً شامل سیستم برق خودرو، دستگاه‌های ثبت اطلاعات رانندگی، دستگاه‌های تصفیه هوا، کارت‌های هوشمند، ریموت کنترل، ایستگاه‌های تلفن همراه، برج‌های تلویزیونی و نظایر آن می‌باشد.

### ۱-۵ سیستم کمکی پارک

#### سیستم دوربین دنده عقب (RVC)

سیستم کمکی پارک تصاویر و نمای قسمت عقب خودرو را توسط دوربین عقب جمع‌آوری و ضبط کرده و تصاویر آن را به همراه خطوط راهنمای مسیر، از طریق مانیتور سیستم صوتی و تصویری به راننده نمایش می‌دهد تا بدین‌وسیله یک پارک ایمن و راحت را برای او میسر سازد.

## نحوه استفاده

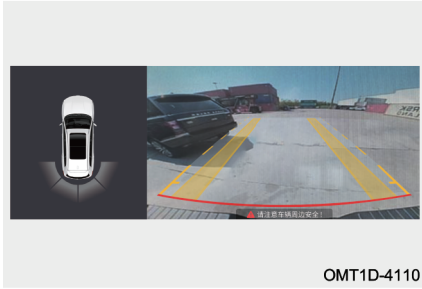

با کشیدن دسته دنده به سمت موقعیت دنده عقب (R)، دوربین عقب فعال شده و مانیتور اقدام به نمایش دادن فضای پشت خودرو به همراه خطوط راهنما خواهد کرد. خطوط راهنما که بر اساس میزان چرخش غربیلک فرمان در حال تغییر و حرکت است، جهت کمک به پیش‌بینی مسیر حرکتی خودرو هنگام حرکت با دنده عقب مورد استفاده قرار می‌گیرد.

## احتیاط

- فاصله نمایش داده شده در تصاویر صرفاً به عنوان یک معیار می‌باشد، شما باید فاصله واقعی را مرجع تصمیم‌گیری خود قرار دهید (مخصوصاً در نواحی شیب‌دار).
- عرض خطوط راهنمای ثابت و متحرک دوربین دنده عقب، بیش‌تر از اندازه واقعی می‌باشد.
- مراقب باشید تا در زمان تمیز کردن برف و گل و لای از روی دوربین، سطح لنز آن دچار خراشیدگی نشود.
- اگر سائز رینگ و لاستیک خودرو استاندارد نباشد، مسیر پیش‌بینی شده توسط خطوط راهنمای متحرک با واقعیت متفاوت خواهد بود. در این شرایط از آینه‌های خودرو استفاده کنید و سعی کنید تا فاصله واقعی با مانع را تخمین بزنید.

### هشدار

- در زمان دنده عقب گرفتن مطمئن باشید که درب صندوق عقب به طور کامل بسته شده است.
- سعی کنید نگاه کردن به تصاویر دوربین باعث حواس‌پرتی‌تان نشود و از ترافیک اطراف خودرو و رفت و آمد سایر خودروها غافل نشوید.
- به علت محدودیت‌های موجود در گستره دید دوربین عقب، نواحی زیر سپر عقب و گوشه‌های سپر عقب نمی‌توانند توسط دوربین دیده شوند.
- هنگام حرکت با دنده عقب، نسبت به وجود کودکان، حیوانات و اشیاء کوچک در اطراف خودرو توجه ویژه‌ای داشته باشید. چرا که ممکن است در برخی مواقع توسط دوربین تشخیص داده نشوند.
- دوربین‌ها قطعات ظریفی هستند، بنابراین به آن‌ها ضربه وارد نکنید. در صورت ضربه دیدن خراب می‌شوند و یا ممکن است باعث ایجاد شوک الکتریکی، اتصالی و آتش‌سوزی شود.
- از آن جایی که در دوربین‌های دنده عقب از لنزهای با زاویه گسترده استفاده می‌شود، لذا فواصل نشان داده شده در تصاویر دوربین دنده عقب با فاصله واقعی متفاوت می‌باشد.
- در زمان شستن خودرو با آب فشار قوی، از پاشیدن آب به اطراف دوربین عقب خودداری کنید. در غیر این صورت ممکن است آب وارد دوربین شده و سبب ایجاد بخارگرفتگی، اختلال در عملکرد، اتصالی، شوک الکتریکی و حتی آتش‌سوزی شود.
- دوربین عقب برای راحتی بیشتر در رانندگی است، اما نمی‌تواند جایگزین دنده عقب گرفتن صحیح باشد. قبل از حرکت با دنده عقب اطراف خودرو را بررسی کنید و از ایمن بودن محل اطمینان حاصل کنید، سپس با احتیاط دنده عقب بگیرید.
- لنز دوربین عقب ممکن است باعث بزرگ‌نمایی یا تغییر تصویر واقعی شود. لذا تصویری که مشاهده می‌کنید شاید با واقعیت منطبق نباشد و نتواند فاصله‌ها را به طور واقعی نشان دهد. همچنین تصاویر با کمی تاخیر دریافت می‌شود و دارای تعدادی نقاط کور می‌باشد.

## سیستم تصویر پانوراما (AVM) (در صورت تجهیز)

سیستم تصویر پانوراما (AVM) تصاویر و نمای پیرامون خودرو را توسط چهار عدد دوربین عقب جمع‌آوری می‌کند و تصاویر آن را به همراه خطوط راهنمای مسیر از طریق مانیتور سیستم صوتی و تصویری به راننده نمایش می‌دهد تا بدین‌وسیله یک پارک ایمن و راحت را برای او میسر سازد.

### جانمایی دوربین‌ها

موقعیت نصب دوربین جلو:

بر روی سپر جلو و در مرکز جلو پنجره نصب شده است.

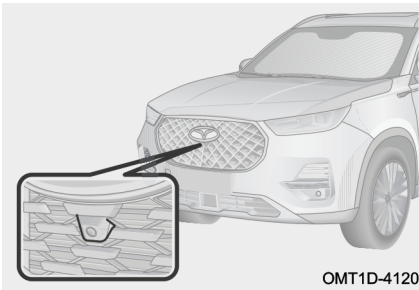

OMT1D-4120

موقعیت نصب دوربین‌های چپ و راست:

در زیر آینه‌های بیرونی سمت چپ و سمت راست نصب شده‌اند.

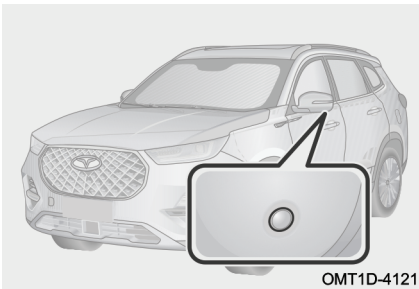

OMT1D-4121

موقعیت نصب دوربین عقب:

دوربین دنده عقب در بالای پلاک خودرو و در وسط درب صندوق قرار گرفته است.

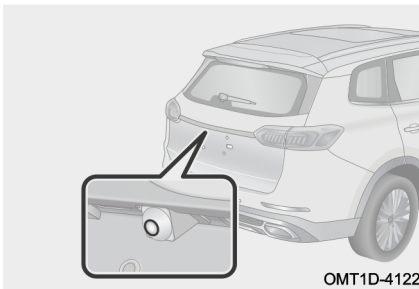

OMT1D-4122

### نحوه استفاده

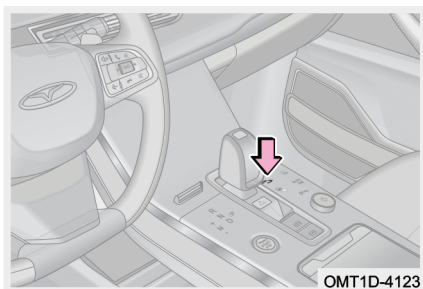

زمانی که کلید استارت روشن است و سرعت خودرو کمتر از 20km/h است:

روش ۱: دسته دنده را در موقعیت R (دنده عقب) قرار دهید تا وارد سیستم AVMS شوید. اگر دسته دنده را از موقعیت R خارج کنید، سیستم AVMS پس از یک تاخیر ۱۵ ثانیه‌ای خارج خواهد شد.

روش ۲: کلید "AVMS" را فشار دهید (چراغ زمینه کلید روشن می‌شود) تا وارد سیستم AVMS شوید. برای خارج شدن از سیستم AVMS، کلید "AVMS" را مجدداً فشار دهید (چراغ زمینه کلید خاموش می‌شود).

روش ۳: هر زمانی که چراغ‌های راهنمای سمت چپ یا راست روشن شوند، سیستم AVMS فعال می‌شود (برای اجرایی شدن این روش لازم است تا در تنظیمات AVMS قابلیت روشن شدن سیستم تصویر پانوراما با چراغ راهنما را فعال کنید). هم‌زمان با خاموش شدن چراغ‌های راهنمای چپ یا راست، سیستم AVMS خاموش خواهد شد.

روش ۴: هنگام پیچیدن با زاویه زیاد، سیستم AVMS فعال می‌شود (برای اجرایی شدن این روش لازم است تا در تنظیمات AVMS قابلیت روشن شدن سیستم تصویر پانوراما با پیچیدن غربلک فرمان را فعال کنید).

**نکته:** زمانی سیستم AVMS خاموش می‌شود که کلید استارت موتور خاموش شود و یا این که سرعت خودرو از 30km/h فراتر رود.

## مطالعه

- ترکیب و طراحی امکانات داخلی خودرو بستگی به مدل خودرو دارد. امکانات داخلی استفاده شده در خودرو باید ملاک عمل قرار گیرد.
- سیستم تصویر پانوراما به عنوان یک سیستم کمکی برای رانندگی می باشد، اما باید در نظر داشته باشید که اندازه اشیا و فاصله های نمایش داده شده در تصاویر، واقعیت ها را انعکاس نمی دهد. تصاویر نمایش داده شده توسط سیستم با کمی تاخیر دریافت می شود و بسته به موقعیت مکانی خودرو می تواند دارای تعدادی نقطه کور باشد. لذا این سیستم به هیچ عنوان نمی تواند جایگزین مهارت و تشخیص راننده شود و راننده باید ضمن استفاده از سیستم، با رعایت احتیاط رانندگی کند.

## تعویض نما

به سیستم تصویر پانوراما وارد شوید؛ دکمه BACK را فشار دهید تا از تنظیمات سیستم خارج شوید.

به سیستم تصویر پانوراما وارد شوید؛ دکمه 2D View یا 3D View را فشار دهید تا تصاویر با زاویه دوبعدی یا سه بعدی نمایش داده شود.

به سیستم تصویر پانوراما وارد شوید؛ دکمه Front Wide View یا Rear Wide View را فشار دهید تا نمای گسترده جلو یا عقب نمایش داده شود.

به سیستم تصویر پانوراما وارد شوید؛ هر کدام از دکمه های " " • را که کلیک کنید، نمای متناظر با آن دکمه نمایش داده خواهد شد.

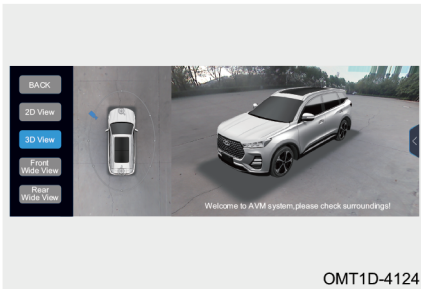

به سیستم تصویر پانوراما وارد شوید؛ دکمه میانبر واقع در سمت راست تصویر پانوراما بر روی مانیتور را لمس کنید تا وارد تنظیمات سیستم تصویر پانوراما شوید.

#### مطالعه

سیستم تصویر پانوراما به عنوان یک قابلیت مفید برای پارک کردن خودرو و حفظ ایمنی محسوب می‌شود. توصیه می‌شود ابتدا در یک فضای باز و راحت از این سیستم استفاده کنید و با عملکرد مختلف آن آشنا شوید.

#### احتیاط

- مراقب باشید تا در زمان تمیز کردن برف و گل و لای از روی دوربین‌ها، سطح لنز آن‌ها دچار خراشیدگی نشود.
- هیچ‌گونه اجسامی را بر روی دوربین‌های سیستم تصویر پانوراما قرار ندهید.
- فاصله موانع نمایش داده شده در سیستم تصویر پانوراما با واقعیت تفاوت دارد.
- قبل از استفاده از سیستم تصویر پانوراما اطمینان حاصل کنید که آینه‌های جانبی در وضعیت باز قرار دارند و درب صندوق عقب به طور کامل بسته شده است.
- سیستم تصویر پانوراما به طور حرفه‌ای و تخصصی در کارخانه تنظیم شده است. هر گونه باز بست غیرمجاز اجزای سیستم و ایجاد تغییر در محل نصب و زاویه نصب دوربین‌ها بر روی سیستم و عملکرد آن تاثیر خواهد گذاشت.
- سیستم تصویر پانوراما به عنوان یک سیستم کمکی برای رانندگی می‌باشد، اما باید در نظر داشته باشید که اندازه موانع و فاصله‌های نمایش داده شده در تصاویر، واقعیت‌ها را انعکاس نمی‌دهد. تصاویر نمایش داده شده توسط سیستم با کمی تاخیر دریافت می‌شود و بسته به موقعیت مکانی خودرو می‌تواند دارای تعدادی نقطه کور باشد. لذا این سیستم به هیچ عنوان نمی‌تواند جایگزین مهارت و تشخیص راننده شود و راننده باید ضمن استفاده از سیستم، با رعایت احتیاط رانندگی کند.

### تنظیمات سیستم

بر روی [AVM Start Animation] کلیک کنید تا صفحه آغازین باز شود: وقتی که راننده برای بار نخست با فشار دادن کلید سیستم تصویر پانوراما وارد سیستم می‌شود، صفحه آغازین نمایش داده می‌شود.

برای تماشای تصویر بزرگ‌نمایی شده بر روی [Auto zoom in view] کلیک کنید: میزان بزرگ‌نمایی تصویر بر اساس فاصله با مانع صورت می‌گیرد.

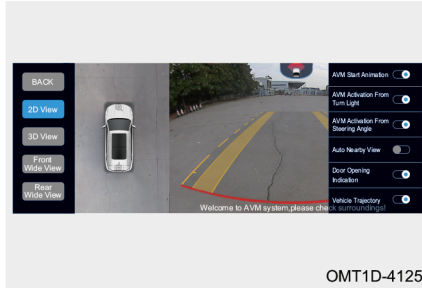

با کلیک کردن بر روی [Door Opening Indication] نمای درب باز روشن می‌شود: با باز کردن درب جلو چپ/راست، نمای مربوط به درب باز شده چپ/راست نمایش داده خواهد شد. بر روی [Vehicle Trajectory] کلیک کنید تا امکان نمایش خطوط راهنما روشن شود: دسته دنده را در موقعیت R قرار دهید تا سیستم تصویر پانوراما روشن شده و خطوط راهنمای ثابت/متحرک و خط مسیر حرکت چرخ‌ها بر روی تصویر بارگذاری شود.

جهت نمایش تصویر پلاک خودرو بر روی [License plate number display] کلیک کنید. با کلیک کردن بر روی [Parking radar display] تصویر مربوط به سیستم رادار پارک نمایش داده می‌شود.

برای بازگشت به تنظیمات کارخانه‌ای بر روی [Default Setting Restoring] کلیک کنید.

### سیستم رادار پارک (در صورت تجهیز)

سیستم رادار پارک نوعی دستگاه تشخیص راداری است که با استفاده از سنسورهای خود (۴ عدد سنسور یا ۸ عدد سنسور) وجود موانع در جلو و فضای پشت خودرو و فاصله مانع با خودرو را تشخیص می‌دهد. این سیستم از طریق نمایش دادن اطلاعات تصویری مانع نسبت به خودرو در مانیتور و به صدا در آوردن بوق اخطار به راننده هشدار می‌دهد تا به او در انجام یک پارک ایمن و آسان کمک کند.

#### کلید سیستم رادار پارک (در صورت تجهیز)

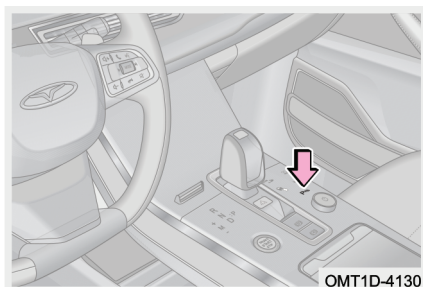

بر روی کلید "P" فشار دهید تا سیستم رادار پارک روشن شود (چراغ زمینه کلید روشن می‌شود). برای خارج شدن از سیستم رادار پارک، زمانی که دسته دنده در موقعیت R قرار ندارد، یک بار دیگر بر روی کلید "P" فشار دهید (چراغ زمینه کلید خاموش می‌شود).

**نکته:** زمانی که سیستم رادار پارک در حال کار است، اگر سرعت حرکت خودرو از 15km/h بیش‌تر شود، چراغ زمینه کلید "P" خاموش می‌شود و خودرو از سیستم رادار پارک خارج می‌شود. چنانچه سرعت خودرو بار دیگر به کم‌تر از 15km/h کاهش یابد، برای فعال شدن مجدد سیستم لازم است که کلید "P" یک بار دیگر فشار داده شود.



## مطالعه

- فقط خودروهایی که به ۸ عدد سنسور مجهز شده‌اند دارای سیستم رادار پارک می‌باشند.
- ترکیب و طراحی امکانات داخلی خودرو بستگی به مدل خودرو دارد. امکانات داخلی استفاده شده در خودرو باید ملاک عمل قرار گیرد.

## نحوه استفاده

مدل‌های مجهز به ۴ سنسور: زمانی که کلید استارت موتور روشن است، پس از انتخاب دنده عقب (R)، سیستم رادار دنده عقب فعال می‌شود. چنانچه یکی از سنسورها وجود مانعی را تشخیص دهد، اطلاعات تصویری مانع نسبت به خودرو در مانیتور نمایش داده می‌شود (فواصل به رنگ‌های قرمز، زرد و سبز نمایش داده می‌شوند) و بوق اخطار متناسب با فاصله مانع از خودرو ایجاد خواهد شد.

مدل‌های مجهز به ۸ سنسور: زمانی که کلید استارت موتور روشن است، اگر کلید "P/▲" را فشار دهید (چراغ زمینه کلید روشن می‌شود) یا دسته دنده را در موقعیت دنده عقب (R) قرار دهید، سیستم رادار پارک فعال می‌شود. چنانچه یکی از سنسورها وجود مانعی را تشخیص دهد، اطلاعات تصویری مانع نسبت به خودرو در مانیتور نمایش داده می‌شود (فواصل به رنگ‌های قرمز، زرد و سبز نمایش داده می‌شوند) و بوق اخطار متناسب با فاصله مانع از خودرو ایجاد خواهد شد.

**نکته:** در صورتی که سنسور پارک ایراد داشته باشد، با روشن شدن سیستم رادار پارک یک بوق اخطار به مدت ۲ ثانیه به صدا در خواهد آمد. اگر ترمز پارک برقی درگیر شود یا دسته دنده در موقعیت P گذاشته شود، اعلام اخطار متوقف می‌شود.

مطالعه 

- فاصله تشخیص داده شده، کوتاه‌ترین فاصله عمودی و مستقیم بین سنسور پارک و مانع می‌باشد.
- زمانی که رادار پارک جلو روشن است، اگر ترمز پارک برقی را بکشید یا دسته دنده را در موقعیت P قرار دهید، مانیتور فقط اقدام به نمایش اطلاعات تصویری می‌نماید و بوق اخطار را به صدا در نمی‌آورد.
- در مدل‌های مجهز به ۸ سنسور، دسته دنده را در موقعیت R قرار دهید تا رادار پارک روشن شود. صرف‌نظر از این که قبل از دنده عقب گرفتن شما سیستم رادار پارک روشن بوده است یا خیر، سیستم رادار پارک وقتی حالت‌های دیگر دنده نیز درگیر باشند، فعال خواهد بود.

احتیاط 

- برای موانع خارج از محدوده دید سنسورها، بوق اخطار به صدا در نخواهد آمد.
- موقع حرکت کردن مراقب باشید که سنسور سمت دیگر خودرو ممکن است در حال نزدیک شدن به مانع دیگری باشد.

محدودیت‌های عملکردی سیستم رادار پارک

در شرایط زیر احتمال دارد سیستم رادار پارک کارکرد عادی خود را نداشته باشد:  
سنسورها توانایی تشخیص اشیاء باریک نظیر  
سیم، فنس، طناب و ... را ندارند.

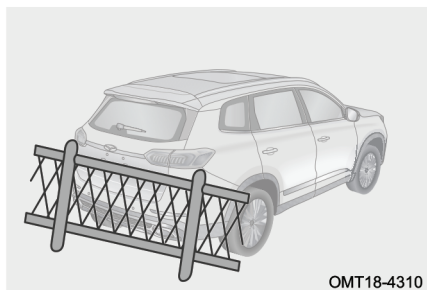

OMT18-4310

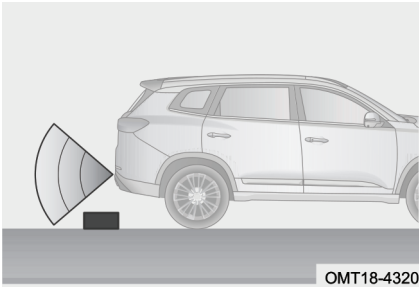

اشیا و موانعی مانند تخته سنگ‌ها که ارتفاع آن‌ها خیلی کم باشد، توسط سنسورهای پارک تشخیص داده نمی‌شوند.

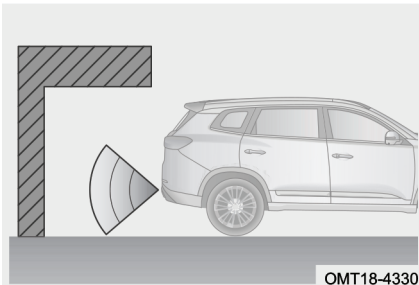

سنسورهای پارک احتمالا موانعی را که ارتفاع آن‌ها از سپر عقب زیادتر باشد، تشخیص نخواهند داد.

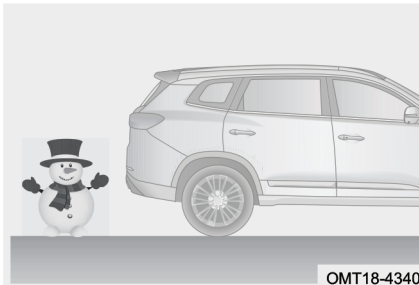

موانعی مانند برف نرم، پنبه و اسفنج که امواج ماورا صوت را به راحتی جذب می‌کنند، توسط سنسورهای پارک تشخیص داده نمی‌شوند.

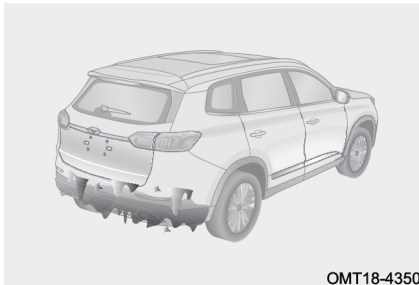

اگر سطح سنسور پارک یخ بزند، سنسور قادر به تشخیص موانع نخواهد بود.

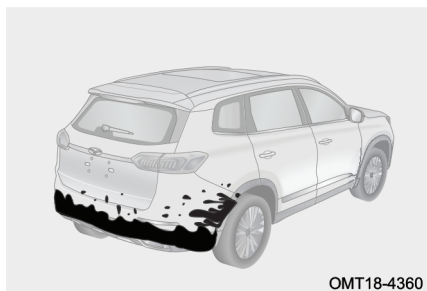

زمانی که سطح سنسورهای پارک با برف یا گل و لای پوشیده شود، موانع برای سنسورها قابل تشخیص نخواهد بود.

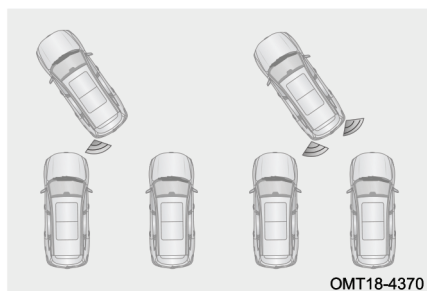

اگر موانع توسط چند سنسور تشخیص داده شوند، تصاویر مربوط به فاصله مانع با سنسورها به طور هم‌زمان نمایش داده می‌شود ولی بوق اخطار فقط برای مانعی به صدا در خواهد آمد که نزدیک‌ترین فاصله را با سنسورها داشته باشد.

### احتیاط

- برای موانع خارج از محدوده دید سنسورها، بوق اخطار به صدا در نخواهد آمد.
- موقع حرکت کردن مراقب باشید که سنسور سمت دیگر خودرو ممکن است در حال نزدیک شدن به مانع دیگری باشد.

در شرایط زیر ممکن است سنسورهای پارک هشدار و اطلاعات اشتباه ارسال کنند:

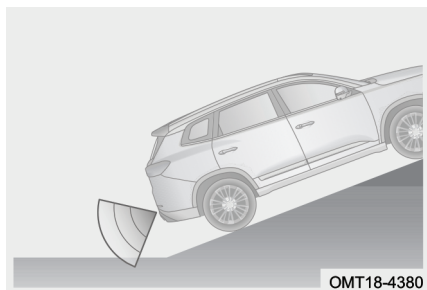

اگر خودرو در شیب تند قرار گرفته باشد.

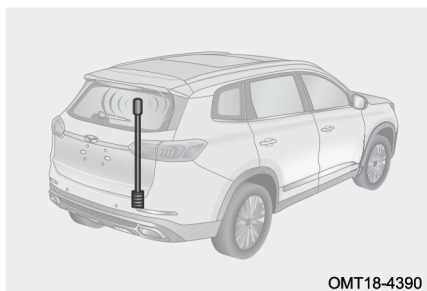

اگر فرستنده و یا آنتن با فرکانس بالا روی خودرو نصب شده باشد.



در صورتی که در اطراف خودروی شما سر و صدای زیاد مانند صدای بوق خودروهای دیگر، موتورسیکلت‌ها، صدای ترمز بادی کامیون‌های سنگین یا صداهای بلند دیگری که تولید امواج فراصوتی می‌کنند، وجود داشته باشد.



زمانی که در جاده‌های برفی یا بارانی رانندگی می‌کنید.

### تمیز کردن سنسور پارک

در زمان شست‌وشوی خودرو، برای تمیز کردن آلودگی‌های خارجی مانند برف، گل و لای و گرد و خاک از سطح سنسورهای پارک از یک پارچه نرم و آب کم‌فشار استفاده کنید.

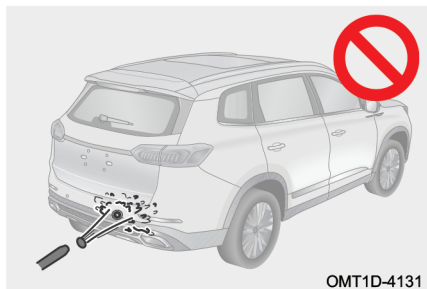

جریان آب با فشار بالا مانند استفاده از نازل‌های فشار قوی و همچنین وارد آوردن نیروی زیاد می‌تواند باعث آسیب دیدن سنسورها شود. سنسورهای پارک را هرگز تحت فشار و ضربه قرار ندهید، چرا که باعث کارکرد نامناسب آن‌ها خواهد شد.

اگر در زمان حرکت با دنده عقب بوق اخطار به صدا در نیاید، موارد زیر را مورد بررسی قرار دهید:

- پوشیده شدن سطح سنسورهای پارک توسط مواد خارجی را چک کنید.
- سنسور پارک موانعی مانند فنس و کابل را تشخیص نمی‌دهد، یخ زدن سطح سنسورها را بررسی کنید.
- بررسی کنید که آیا خودرو به مدت طولانی در هوای گرم یا سرد پارک بوده است؟
- اگر علت ایراد را پیدا نکردید، با یکی از نمایندگی‌های مجاز مدیران خودرو تماس بگیرید.

## ۱۱-۵ سیستم‌های کنترل نیروی ترمز کنترل الکترونیکی پایداری خودرو (ESP)

ESP در زمان بیش‌فرمانی یا کم‌فرمانی، پایداری خودرو را حفظ می‌کند. هنگامی که وجود بیش‌فرمانی یا کم‌فرمانی تشخیص داده می‌شود، سیستم ESP با اعمال نیروی ترمز بر روی یک یا چند چرخ، اقدامات کنترلی بر روی پایداری خودرو را افزایش می‌دهد. سیستم ESP با تلفیق دادن سیستم‌های ABS (سیستم ترمز ضدقفل) و EBD (سیستم توزیع الکترونیکی نیروی ترمز) تعادل جانبی خودرو در حین رانندگی را تامین می‌کند.

### مطالعه

روشن و خاموش کردن ESP از طریق صفحه کیلومترشمار صورت می‌گیرد. برای اطلاع از جزئیات بیش‌تر به بخش «صفحه کیلومترشمار» مراجعه کنید.

### چراغ نشانگر سیستم کنترل الکترونیکی پایداری خودرو (ESP)

زمانی که سیستم کنترل الکترونیکی پایداری (ESP) خاموش است، چراغ نشانگر زرد رنگ  در صفحه کیلومترشمار روشن می‌شود.

زمانی که سیستم کنترل الکترونیکی پایداری (ESP) فعال می‌شود، چراغ نشانگر زرد رنگ  در صفحه کیلومترشمار چشمک خواهد زد.

اگر سیستم کنترل الکترونیکی پایداری (ESP) ایراد داشته باشد، چراغ نشانگر زرد رنگ  در صفحه کیلومترشمار به طور دائم روشن خواهد ماند.

**هشدار** 

- در صورت بروز ایراد در سیستم کنترل الکترونیکی پایداری (ESP)، در اسرع وقت جهت بازدید و تعمیر به نمایندگی مجاز مدیران خودرو مراجعه کنید.
- حتی با وجود فعال بودن سیستم کنترل الکترونیکی پایداری (ESP)، سرعت زیاد، پیچیدن ناگهانی و شرایط نامناسب جاده‌ای ممکن است منجر به حادثه شوند.
- سیستم کنترل الکترونیکی پایداری (ESP) نمی‌تواند به طور قطعی اطمینان دهد که در صورت از دست رفتن کنترل خودرو در شرایط سخت رانندگی شما بتوانید کنترل آن را مجدداً در دست بگیرید. حتی اگر خودروی شما مجهز به ESP باشد، همچنان باید با رعایت احتیاط و احترام به قوانین، رانندگی کنید تا دچار حادثه نشوید.

**محدودیت‌های عملکردی سیستم ESP**

تحت شرایط زیر لازم است تا سیستم کنترل الکترونیکی پایداری (ESP) خاموش شود:

۱. هنگام استفاده از زنجیر چرخ
۲. هنگام راه‌اندازی خودرو بر روی دستگاه تست قدرت
۳. هنگام رانندگی در جاده‌های پوشیده از برف یا جاده‌های با سطح نرم

**مطالعه** 

برای بهبود کشش خودرو در جاده‌های شنی و ماسه‌ای توصیه می‌شود سیستم کنترل الکترونیکی پایداری (ESP) را خاموش کنید.

**سیستم ترمز ضدقفل (ABS)**

سیستم ABS قادر است با ممانعت از قفل شدن چرخ‌ها در زمان ترمزهای شدید و یا ترمزگیری بر روی جاده‌های لغزنده باعث شود تا از کشیدن خودرو به یک سمت و انحراف آن جلوگیری شده و تعادل خودرو حفظ شود.

۲. برای جلوگیری از برخورد با مانع، فرمان را ببیچانید. با وجود ترمزگیری اضطراری، می‌توانید عمل پیچیدن را هم انجام دهید.

اصول مهم در به کارگیری ترمز ABS



۱. پدال ترمز را به طور محکم فشار داده و نگاه دارید

OMT1D-4151

ABS در ترمزگیری‌های معمولی فعال نمی‌شود و فقط در زمان قفل شدن چرخ‌های خودرو ناشی از ترمزگیری ناگهانی وارد عمل می‌شود (در زمان ترمزگیری اگر پدال ترمز زیر پا ضربه بزند و همراه با آن، مقداری صدا تولید شود یعنی ABS فعال شده است و راننده می‌تواند فرمان را کنترل کرده و اگر فضای کافی وجود داشته باشد، می‌تواند با پیچاندن فرمان از برخورد با موانع جلوگیری کند). هرگز در این وضعیت پدال ترمز را رها نکنید.

### ⚠ هشدار

- همواره با احتیاط رانندگی کنید و در سر پیچ‌ها از سرعت خود بکاهید.
- اگر سیستم ABS ایراد دارد، در اسرع وقت جهت بازدید و تعمیر به نمایندگی مجاز مدیران خودرو مراجعه کنید.
- درست است که ABS اثربخشی بهتر برای ترمز را تضمین می‌کند، ولی بسته به شرایط جاده‌ای فاصله ترمزگیری‌ها تفاوت زیادی خواهد داشت.
- ABS نمی‌تواند ریسک خطر ناشی از عدم رعایت فاصله با خودروی جلویی، رانندگی در آب، پیچیدن‌های سریع یا رانندگی در جاده‌های نامساعد را کاهش دهد و یا از بروز تصادفات ناشی از رانندگی بدون احتیاط و بی‌دقت جلوگیری کند.
- ABS نمی‌تواند کوتاه شدن فاصله ترمزگیری در شرایط مختلف جاده‌ای از قبیل جاده ماسه‌ای یا جاده برفی یا در زمان استفاده از زنجیر چرخ را تضمین کند. در مقایسه با خودروهای بدون ABS، در این گونه شرایط شاید خودروی شما نیاز به فاصله ترمزگیری زیادی داشته باشد.

### چراغ هشدار سیستم ABS

در صورت بروز ایراد در سیستم ABS، چراغ هشدار زرد رنگ "ABS" در صفحه کیلومترشمار روشن خواهد شد.

#### هشدار

اگر چراغ هشدار سیستم ABS و چراغ هشدار سیستم ترمز به طور هم‌زمان روشن شوند، فوراً خودرو را در یک مکان امن و به دور از مسیر اصلی ترافیک متوقف کرده و جهت بازدید و تعمیر خودرو با نمایندگی مجاز مدیران خودرو تماس بگیرید.

#### احتیاط‌های لازم

- در شرایط زیر سیستم ABS تولید مقداری صدا خواهد کرد که طبیعی هستند:
  ۱. صدای برگشت پدال ترمز و یا ضربه‌زنی آن
  ۲. صدای برخورد سیستم تعلیق با بدنه در ترمزگیری ناگهانی و شدید
  ۳. صدای عمل کردن موتور، شیربرقی‌ها و پمپ برگشت بلوکه ABS
  ۴. صدای عمل کردن شیربرقی‌های بلوکه ABS در زمان فعال شدن سیستم EBD
  ۵. در زمان روشن شدن کلید استارت یا استارت زدن موتور، سیستم ABS شروع به ارزیابی خود می‌کند که همراه با تولید صدای خیلی کمی می‌باشد.
- هنگام رانندگی در شرایط زیر، فاصله ایمن از خودروی جلویی را رعایت کنید:
  ۱. هنگام رانندگی در جاده‌های ناهموار
  ۲. هنگام رانندگی در جاده‌های دارای چاله یا سطح ناصاف
  ۳. هنگام رانندگی با زنجیر چرخ
  ۴. هنگام رانندگی در جاده‌های گل‌آلود، سنگریزه‌ای یا پوشیده از برف

**احتیاط** 

سایز تایرها و نحوه ساییدگی آج آن‌ها تاثیر مهمی بر روی کارکرد ABS دارند. تایرهای خودرو یا تایرهای جدیدی که قصد تعویض آن‌ها را دارید، باید دارای سایز و شاخص بار قابل تحمل و ساختار یکسانی با تایرهای اصلی خودرو باشند. در صورت نامناسب بودن وضعیت تایر، توصیه می‌شود آن را با تایر شرکتی و توسط نمایندگی مجاز مدیران خودرو جایگزین کنید.

**هشدار** 

- هنگام رانندگی در هوای بارانی، سرعت خودرو را به طور صحیح کنترل کنید. اگر چرخ‌های خودرو دچار لغزش شوند، سیستم ABS قادر به کنترل وسیله نقلیه نخواهد بود.
- اگر چه سیستم ترمز ضدقفل به حفظ کنترل خودرو کمک می‌کند ولی هم‌چنان باید با احتیاط و سرعت مطمئن و رعایت فاصله از خودروی جلویی رانندگی کرد. زیرا حتی اگر سیستم ABS هم کار کند، کنترل پایداری خودرو و کنترل غربیلک فرمان هم محدودیت‌های خاص خودشان را دارند.

**عملکردهای تکمیلی****سیستم توزیع الکترونیکی نیروی ترمز (EBD)**

سیستم توزیع الکترونیکی نیروی ترمز (EBD) با توجه به اختلاف بارهای وارده به اکسل‌های جلو و عقب، نسبت توزیع نیروی ترمز بین چرخ‌های جلو و عقب را به صورت خودکار و الکترونیکی تنظیم می‌کند تا کارایی ترمز را بهبود بخشد. علاوه بر آن EBD به همراه ABS به عنوان مکمل آن، ثبات و پایداری در ترمزگیری را بهبود می‌بخشد. همچنین EBD هنگام ترمزگیری در سر پیچ‌ها با توزیع کردن نیروی ترمز بین چرخ داخل پیچ و چرخ خارج پیچ باعث می‌شود تا تعادل خودرو حفظ شود.

**سیستم کنترل کشش (TCS)**

در لحظه شروع حرکت و یا شتاب‌گیری ناگهانی ممکن است چرخ‌های محرک خودرو دچار بکسوات و هرزگردی شوند و در صورتی که این اتفاق در جاده‌های پوشیده از برف یا یخ روی

دهد، خودرو به یک سمت کشیده می‌شود و کنترل فرمان از دست راننده خارج می‌شود که می‌تواند خطرناک باشد. اگر سیستم TCS از طریق سنسور چرخ‌ها تشخیص دهد که سرعت چرخش چرخ‌های متحرک کم‌تر از چرخ‌های محرک خودرو است (یکی از علایم لغزش چرخ)، با ارسال سیگنال‌های لازم باعث می‌شود تا تایمینگ احتراق موتور تنظیم شود، میزان بازشدگی دریچه گاز کاهش یابد، دنده گیربکس سنگین‌تر شده و ترمز چرخ‌ها فعال شود تا هرزگردی و بکسوات چرخ‌ها کاهش یابد.

### سیستم کنترل خودرو در سربالایی (HHC)

سیستم کنترل خودرو در سربالایی (HHC) مانع برگشت خودرو به عقب موقع آغاز به حرکت در سربالایی‌ها می‌شود. زمانی که خودرو ساکن است، این سیستم به واسطه سنسور شتاب طولی تشخیص می‌دهد که آیا خودرو در سربالایی قرار دارد یا خیر. زمانی که خودرو در مسیر شیب‌دار از حال سکون با دنده جلو یا با دنده عقب شروع به بالا رفتن از سربالایی می‌کند، سیستم HHC به طور خودکار فعال می‌شود. در لحظه شروع حرکت و در فاصله زمانی که راننده پای خود را از روی پدال ترمز بر می‌دارد، سیستم به مدت ۱ تا ۲ ثانیه نیروی ترمز اعمال شده قبل از رها کردن پدال ترمز را هم‌چنان حفظ کرده و از حرکت خودرو در جهت عکس جلوگیری می‌نماید. پس از فشار پدال گاز توسط راننده و با افزایش گشتاور موتور، به تدریج از فشار ترمز کاسته می‌شود تا خودرو بدون این که برگشتی داشته باشد و بدون بروز حادثه‌ای به حرکت خود در سربالایی ادامه دهد.

### سیستم کمک ترمز هیدرولیکی (HBA)

سیستم کمک ترمز هیدرولیکی (HBA) به منظور کاهش فاصله ترمزگیری در زمان ترمز اضطراری مورد استفاده قرار می‌گیرد. در شرایط اضطراری، راننده معمولاً بلافاصله ترمز می‌کند، اما غالباً نمی‌تواند حداکثر نیروی ترمز را اعمال کند و در نتیجه خط ترمز طولانی‌تر می‌شود. در این حالت سیستم HBA وارد عمل می‌شود. وقتی که راننده در مواقع اضطراری به طور سریع ولی با نیروی ناکافی پدال ترمز را فشار می‌دهد، سیستم HBA موجب افزایش سریع نیروی ترمز تا حداکثر مقدار ممکن شده و سیستم ترمز ضدقفل را وادار به کاهش سریع و موثر مسافت



ترمزگیری می‌کند.

### **سیستم هدایت گشتاور (DTC)**

در حین رانندگی عادی اگر راننده به طور ناگهانی پدال گاز را رها کند و یا اشتباه دنده سنگین‌تری را انتخاب کند، یک نیروی ترمزی و بازدارنده در خودرو ایجاد می‌شود که باعث قفل شدن چرخ‌های خودرو مخصوصاً در جاده‌های لغزنده می‌شود. در این زمان سیستم ESP دستور افزایش گشتاور موتور را اعلام می‌کند تا چرخش چرخ‌های محرک از سر گرفته شده و کنترل پایداری فرمان بهتر شود.

### **سیستم محافظت از واژگونی (RMI)**

سیستم RMI به منظور جلوگیری از واژگونی خودرو در جاده در زمان انجام حرکات سریع و نمایشی (مانند تغییر لاین) مورد استفاده قرار می‌گیرد.

## فصل ۶. شرایط اضطراری

۴۰۳	داغ کردن موتور .....	۶-۱ تجهیزات مورد استفاده در	۳۹۴
۴۰۴	خالی شدن باتری .....	وضعیت‌های اضطراری	
۴۰۷	روشن نشدن موتور .....	سیستم تماس خودکار در شرایط	
۴۰۹	۶-۳ حمل خودرو	اضطراری (در صورت تجهیز) .....	۳۹۴
۴۰۹	بدک کردن خودرو .....	فلاشر .....	۳۹۵
۴۱۰	حمل اضطراری .....	جلیقه شب‌نما .....	۳۹۶
۴۱۲	نصب بکسل بند .....	مثلت خطر .....	۳۹۶
۴۱۳	۶-۴ فیوز	ابزار داخل صندوق عقب .....	۳۹۷
۴۱۳	جعبه فیوز .....	۶-۲ مدیریت وضعیت‌های اضطراری	۳۹۷
۴۱۴	بازدید فیوز .....	پنچر شدن تایر در حین رانندگی .....	۳۹۷
۴۱۵	تعویض فیوز .....		

## ۱-۶ تجهیزات مورد استفاده در وضعیت‌های اضطراری سیستم تماس خودکار در شرایط اضطراری (در صورت تجهیز)

### ■ ERA-GLONASS (نوع A)

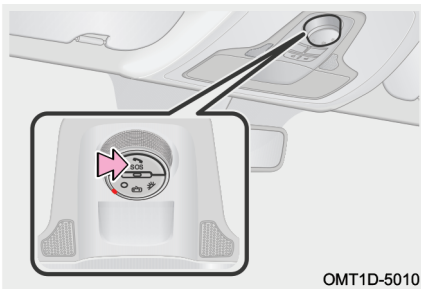

OMT1D-5010

ERA-GLONASS یک نوع سیستم تماس اضطراری می‌باشد. زمانی که خودرو دچار تصادف شدید می‌شود (به طور مثال ایربگ‌ها باز می‌شوند) و یا اگر راننده و سرنشین در وضعیت اضطراری قرار بگیرند که نیازمند امداد و نجات باشند، با فشردن کلید مربوطه، گزارش وضعیت پیش‌آمده می‌تواند به مراکز امداد رسانی اطلاع داده شود. مرکز امداد رسانی با ردیابی کردن موقعیت مکانی خودرو بلافاصله عملیات امداد و نجات را به اجرا خواهد گذاشت.

### ■ ERA-GLONASS (نوع B)

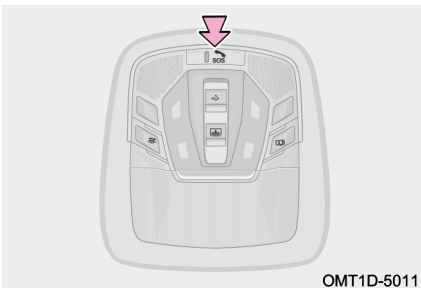

OMT1D-5011

ERA-GLONASS یک نوع سیستم تماس اضطراری می‌باشد. زمانی که خودرو دچار تصادف شدید می‌شود (به طور مثال ایربگ‌ها باز می‌شوند) و یا اگر راننده و سرنشین در وضعیت اضطراری قرار بگیرند که نیازمند امداد و نجات باشند، با فشردن کلید مربوطه، گزارش وضعیت پیش‌آمده می‌تواند به مراکز امداد رسانی اطلاع داده شود. مرکز امداد رسانی

با ردیابی کردن موقعیت مکانی خودرو و بلافاصله عملیات امداد و نجات را به اجرا خواهد گذاشت.

#### مطالعه

ترکیب و طراحی امکانات داخلی خودرو بستگی به مدل خودرو دارد. امکانات داخلی استفاده شده در خودرو باید ملاک عمل قرار گیرد.

### فلاشر

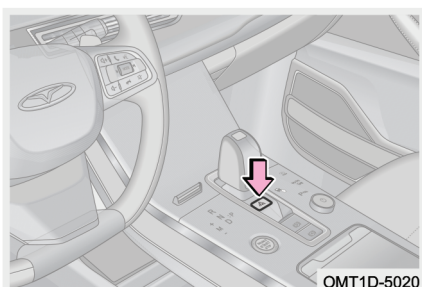

در صورت خرابی خودرو یا بروز حادثه رانندگی و ... فلاشر را روشن کنید تا ضمن اعلام هشدار به سایر خودروهای در حال عبور از بروز تصادف دوم جلوگیری شود.

کلید فلاشر را فشار دهید تا چراغ‌های راهنما شروع به روشن و خاموش شدن کنند. هم‌زمان چراغ‌های نشانگر راهنما در صفحه کیلومتر شمار نیز به صورت چشمک‌زن روشن خواهند شد. برای خاموش کردن فلاشر، کلید آن را مجدداً فشار دهید.

#### مطالعه

- ترکیب و طراحی امکانات داخلی خودرو بستگی به مدل خودرو دارد. امکانات داخلی استفاده شده در خودرو باید ملاک عمل قرار گیرد.
- فلاشر را در هر زمانی حتی در زمان خاموش بودن کلید استارت نیز می‌توان روشن کرد.
- در زمان باز شدن ایربگ‌ها، فلاشر به طور خودکار روشن می‌شود.
- نحوه انجام تنظیمات بر اساس مدل خودرو متفاوت می‌باشد. بر اساس نوع نصب شده در خودروی خود اقدام نمایید.

## روشن شدن فلاشر در زمان ترمزگیری اضطراری

در سرعت‌های بالا یا متوسط چنانچه پدال ترمز به صورت ناگهانی فشرده شود، کلیه چراغ‌های راهنمای خودرو شروع به روشن و خاموش شدن کرده و نشانگرهای چراغ راهنما در صفحه کیلومترشمار نیز به صورت چشمک‌زن روشن خواهند شد. اگر پدال ترمز رها شود یا کلید فلاشر فشار داده شود و یا این که کلید استارت موتور خاموش شود، فلاشر و نشانگرهای چراغ راهنما در صفحه کیلومترشمار خاموش خواهند شد.

### جلیقه شب‌نما

جلیقه شب‌نما در داخل جعبه داشبورد قرار داده شده است.

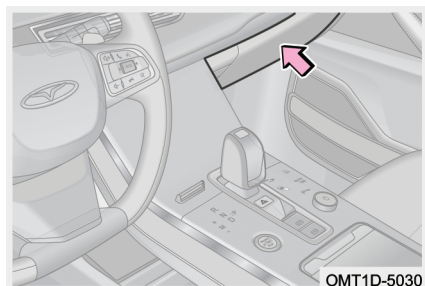

OMT1D-5030

در صورت خرابی خودرو یا بروز حادثه رانندگی و ...، جلیقه شب‌نما را به صورتی که نوارهای شب‌نمای آن رو به بیرون باشد، بپوشید. بازتاب نور توسط نوار شب‌نما می‌تواند رانندگان دیگر را خرابدار کرده و از وقوع تصادف دوم جلوگیری کند.

### مطالعه



ترکیب و طراحی امکانات داخلی خودرو بستگی به مدل خودرو دارد. امکانات داخلی استفاده شده در خودرو باید ملاک عمل قرار گیرد.

### مثلث خطر

مثلث خطر در زیر موکت کف صندوق عقب قرار داده شده است.

در صورت خرابی خودرو یا بروز حادثه رانندگی و ...، بازتاب نور توسط شبرنگ‌های مثلث خطر می‌تواند رانندگان دیگر را خرابدار کرده و از وقوع تصادف دوم جلوگیری کند.

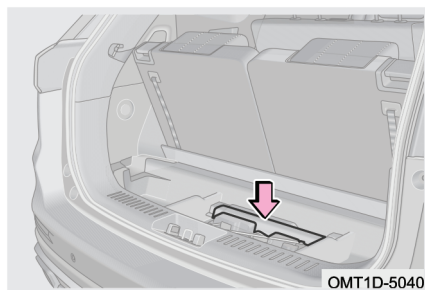

OMT1D-5040

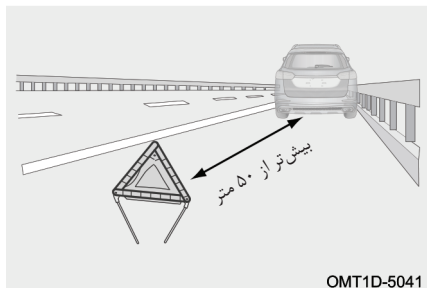

در جاده‌های معمولی مثلث خطر را در فاصله بیش‌تر از ۵۰ متری از عقب خودرو قرار دهید. در بزرگراهها مثلث خطر را در فاصله بیش‌تر از ۱۵۰ متری از عقب خودرو قرار دهید. در شرایط بارندگی و یا در سر پیچ‌ها مثلث خطر را در فاصله بیش‌تر از ۱۵۰ متری از عقب خودرو قرار دهید.

### ابزار داخل صندوق عقب

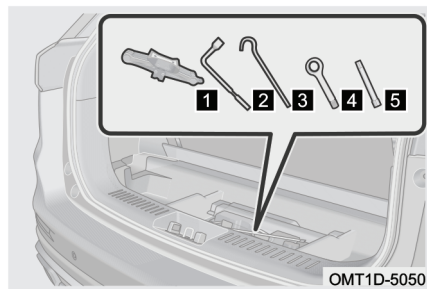

- ۱ جک
- ۲ آچار چرخ
- ۳ دسته جک
- ۴ بکسل‌بند
- ۵ رابط آچار چرخ

## ۲-۶ مدیریت وضعیت‌های اضطراری

### پنچر شدن تایر در حین رانندگی

اگر در حین رانندگی چرخ خودرو پنچر شد، ضمن کاهش تدریجی سرعت، غربلیک فرمان را با دو دست گرفته و سعی کنید خودرو را در مسیر مستقیم نگه دارید. به آرامی خودرو را به کنار جاده هدایت کرده و در یک مکان امن و دورتر از مسیر اصلی جاده پارک کنید.

#### ۱. آمادگی‌های قبل از تعویض چرخ پنچر

- گام ۱: خودرو را در یک مکان مناسب که دارای سطح صاف و سفت باشد، پارک کنید.
- گام ۲: ترمز پارک را فعال کنید و دسته دنده را در موقعیت P (در خودروهای مجهز به گیربکس اتوماتیک) و یا در موقعیت N (در خودروهای مجهز به گیربکس دستی) قرار دهید.

- گام ۳: موتور و کلید استارت را خاموش کرده و فلاشر را روشن کنید.
- گام ۴: کلیه افراد را از خودرو پیاده کرده و آن‌ها را از کنار جاده دور نگه دارید.
- گام ۵: جلیقه شب‌نما را بپوشید، مثلث خطر را در فاصله ۵۰ تا ۱۵۰ متری از قسمت عقب خودرو (متناسب با شرایط محل) قرار دهید.

### احتیاط

از رانندگی با تایر پنچر خودداری کنید. حرکت با تایر پنچر حتی در مسافت‌های کوتاه باعث صدمه دیدن تایر خواهد شد که قابل تعمیر نیز نخواهد بود.

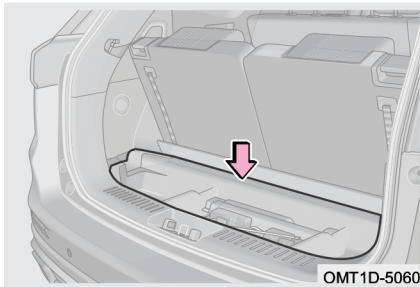

### ۲. خارج کردن چرخ زاپاس

- گام ۱: درب صندوق عقب را باز کنید و پس از بلند کردن موکت کف صندوق، جعبه ابزار را از محل خود خارج کنید.

### احتیاط

هنگام باز کردن چرخ زاپاس در استفاده از ابزار با دقت عمل کنید تا از خراشیده شدن و آسیب دیدن فضای داخل صندوق عقب جلوگیری شود.

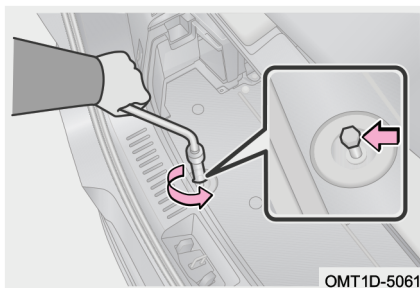

- گام ۲: رابط آچار چرخ را به پیچ نگه‌دارنده چرخ زاپاس وصل کنید.
- گام ۳: مجموعه آچار چرخ به همراه رابط را در خلاف جهت عقربه‌های ساعت بچرخانید تا چرخ زاپاس آزاد شود.

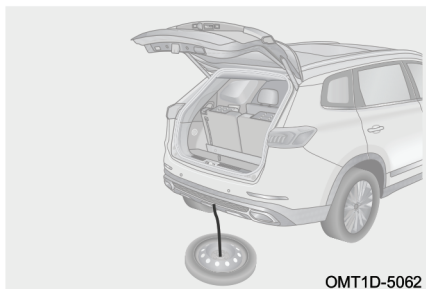

OMT1D-5062

گام ۴: قلاب و بند چرخ زاپاس را آزاد کنید، سپس چرخ زاپاس را تا پایین ترین نقطه هدایت کنید.

**نکته:** پس از اتمام تعویض چرخ زاپاس، چرخ پنچر را به ترتیب عکس مراحل فوق در جای چرخ زاپاس نصب کنید.

### ۳. باز کردن چرخ پنچر

گام ۱: در مقابل چرخي که به صورت قطری در سمت مخالف چرخ پنچر قرار دارد، مانعی قرار دهید تا از حرکت خودرو جلوگیری شود.

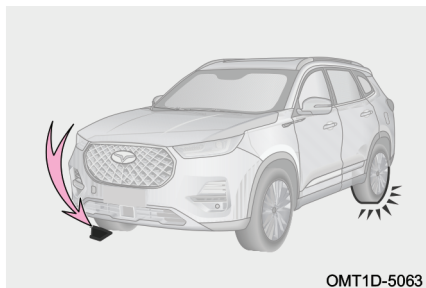

OMT1D-5063

چرخ پنچر	چرخي که باید مقابل آن مانع قرار دهید
چرخ جلو چپ	در پشت چرخ عقب راست
چرخ جلو راست	در پشت چرخ عقب چپ
چرخ عقب چپ	در پشت چرخ جلو راست
چرخ عقب راست	در پشت چرخ جلو چپ

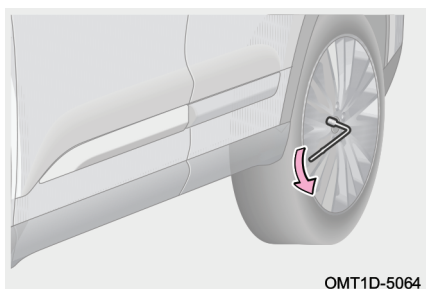

OMT1D-5064

گام ۲: آچار چرخ را طوری روی پیچ چرخ پنچر قرار دهید که دسته آن در سمت چپ شما قرار داشته باشد. سپس دسته آچار چرخ را گرفته و به سمت پایین فشار دهید و هر یک از پیچها را به اندازه نیم دور باز کنید تا شل شوند.

### احتیاط

هنگام باز کردن پیچ‌های چرخ توسط آچار، اجازه سر خوردن آچار چرخ بر روی پیچ را ندهید. در غیر این صورت پیچ‌ها به راحتی آسیب خواهند دید.

### هشدار

در این مرحله پیچ‌ها را فقط مقداری شل کنید و آن‌ها را به طور کامل باز نکنید. در غیر این صورت به علت فشار وارده از خودرو ممکن است چرخ از خودرو جدا شده و باعث مصدومیت افراد و یا آسیب دیدگی خودرو شود.

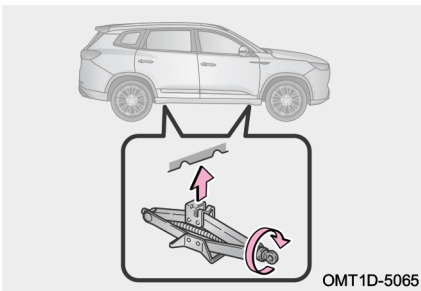

OMT1D-5065

گام ۳: جک را در محلی که سطح آن صاف و محکم باشد، قرار دهید. پیچ تنظیم جک را توسط دست در جهت عقربه‌های ساعت بچرخانید تا زمانی که دماغه جک با محل مخصوص اتکای جک بر روی بدنه خودرو تماس پیدا کند.

### مطالعه

- حداکثر بار قابل تحمل توسط جک ۱۲۰۰ کیلوگرم می‌باشد.
- خودرو را تا ارتفاع مناسبی که بتوان چرخ را از زیر خودرو خارج کرد، بلند کنید.

### هشدار

برای جلوگیری از صدمات بدنی، زمانی که خودرو توسط جک بلند شده است، از قرار دادن اعضای بدن خود در زیر خودرو خودداری کنید.

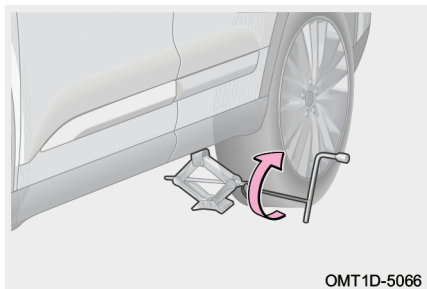

OMT1D-5066

گام ۴: زمانی که دماغه جک با محل مخصوص اتکای جک بر روی بدنه خودرو تماس پیدا کرد، دسته جک را روی جک نصب کنید، سپس آچار چرخ را از سوراخ تعبیه شده در انتهای دسته جک عبور دهید و آن را در جهت عقربه‌های ساعت بچرخانید تا خودرو بلند شود.

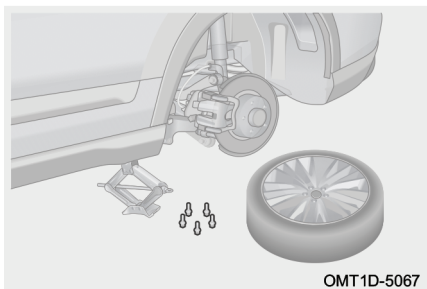

OMT1D-5067

گام ۵: توسط آچار چرخ، همه پیچ‌های چرخ پنجر را در خلاف جهت عقربه‌های ساعت به طور کامل باز کنید و چرخ را از روی خودرو جدا کنید.

### احتیاط

چرخ باز شده را طوری روی زمین قرار دهید که سطح رینگ چرخ رو به بالا قرار بگیرد تا از آسیب‌دیدگی و ایجاد خراش بر سطح رینگ جلوگیری شود.

### ۴. نصب چرخ زاپاس

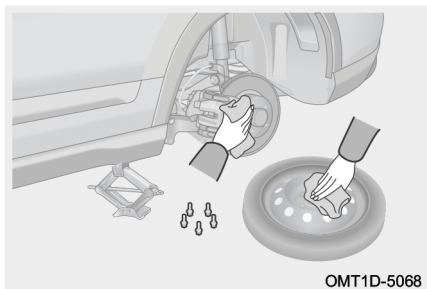

OMT1D-5068

گام ۱: قبل از نصب زاپاس، هر گونه گرد و خاک و رسوبات روغنی را از روی کاسه چرخ و رینگ چرخ تمیز کنید. مطمئن شوید که سطح تماس بین کاسه چرخ و رینگ چرخ در شرایط مناسبی قرار دارد. سپس چرخ زاپاس را بر روی خودرو نصب کنید.

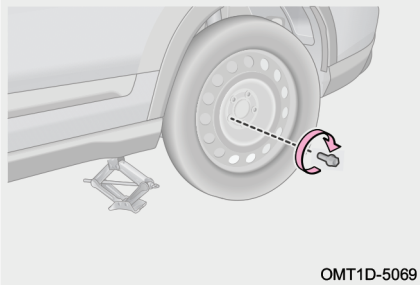

OMT1D-5069

گام ۲: ابتدا کلیه پیچ‌های چرخ را با دست و در جهت عقربه‌های ساعت سفت کنید. سپس چرخ را در محل خود صاف کرده و توسط آچار چرخ، پیچ‌ها را محکم نمایید.

### احتیاط

هرگز بر روی پیچ‌های چرخ گریس یا روغن نزنید و در صورت چرب بودن، قبل از نصب چرخ، آن‌ها را تمیز و خشک کنید.

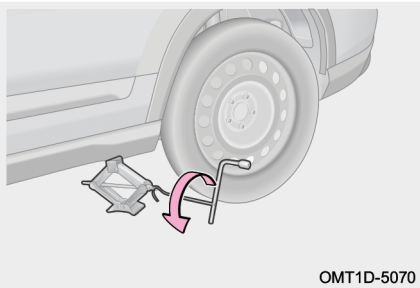

OMT1D-5070

گام ۳: مطمئن شوید که تمامی افراد از اطراف خودرو دور بوده و در نقطه ایمن مستقر شده‌اند. دسته جک را به جک وصل کرده و سپس آچار چرخ را به دسته جک وصل کنید. برای پایین آوردن خودرو، دسته جک را در خلاف جهت عقربه‌های ساعت بچرخانید.

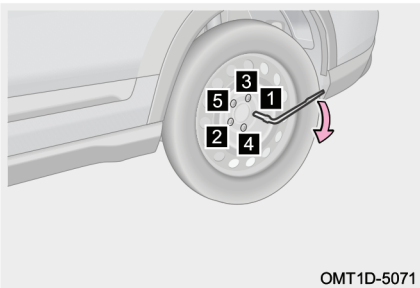

OMT1D-5071

گام ۴: پیچ‌های چرخ را توسط آچار چرخ و به ترتیب شماره‌های نشان داده شده در شکل محکم کنید. مراحل سفت کردن را ۲ تا ۳ بار تکرار کنید تا زمانی که پیچ‌ها به طور کامل در جای خود محکم شوند.

گام ۵: چرخ پنچر را در جای چرخ زاپاس قرار دهید. جک، مثلث خطر و سایر ابزارها را جمع‌آوری کرده و در محل اصلی خود در داخل

خودرو قرار دهید.

گام ۶: در صورتی که فشار باد چرخ زاپاس کم‌تر از مقدار استاندارد است، ضمن رانندگی با احتیاط، در نزدیک‌ترین نمایندگی مجاز مدیران خودرو اقدام به تنظیم فشار باد تایلر بکنید.

### هشدار !

- در زمان استفاده از چرخ زاپاس موقتی (چرخ زاپاس با سایز کوچک‌تر)، سرعت رانندگی باید 80km/h یا کم‌تر از آن باشد.
- با چرخ زاپاس موقتی نباید به مدت طولانی رانندگی کرد. پس از تعویض زاپاس موقتی، پیچ‌های چرخ را با گشتاور  $130 \pm 10 \text{ N.m}$  سفت کنید. با سرعت کم رانندگی کنید و جهت جایگزین کردن چرخ زاپاس با چرخ استاندارد خودرو، خودتان را به نزدیک‌ترین نمایندگی مجاز مدیران خودرو برسانید (توصیه می‌شود مسافت رانندگی بیش‌تر از ۸۰ کیلومتر نباشد). در غیر این صورت ممکن است پیچ این نوع چرخ زاپاس شل شده و چرخ از خودرو جدا شود.

### داغ کردن موتور

اگر در حین رانندگی دمای آب موتور بالا رود و نشانگر دمای آب در ناحیه نزدیک به H قرار گیرد و یا این که چراغ هشدار قرمز رنگ دمای آب موتور "ع" در صفحه کیلومترشمار روشن شود، فوراً خودرو را در یک مکان ایمن و دورتر از مسیر جاده متوقف کنید.



گام ۱: خودرو را در یک مکان با سطح صاف و محکم پارک کنید.

گام ۲: ترمز پارک را بکشید و دسته دنده را در موقعیت P (در خودروی مجهز به گیربکس اتوماتیک) یا N (در خودروی مجهز به گیربکس دستی) قرار دهید.

گام ۳: اگر کولر خودرو روشن است، آن را خاموش کنید (چکه کردن قطرات آب از زیر

خودرو پس از خاموش شدن کولر عادی است).  
 گام ۴: پس از چند دقیقه کار کردن موتور در حالت درجا، موتور را خاموش کنید و فلاشر را روشن کنید.

گام ۵: قبل از باز کردن درب موتور، فوران بخار یا نشستی مایع خنک‌کننده از موتور را بررسی کنید. فقط در صورتی که خروج بخار یا نشستی مایع خنک‌کننده مشاهده نشود، می‌توان درب موتور را باز کرد، در غیر این صورت ممکن است دچار سوختگی شوید.

گام ۶: سطح مایع خنک‌کننده در مخزن انبساط را بازدید کنید. اگر نتوانستید علت داغ کردن موتور را پیدا کنید، فوراً جهت بازدید و تعمیر با نمایندگی مجاز مدیران خودرو تماس بگیرید.

#### 👁️ احتیاط

- اگر تعداد دفعات داغ شدن موتور زیاد است، هر چه سریع‌تر جهت بازدید و تعمیر به یکی از نمایندگی‌های مجاز مدیران خودرو مراجعه کنید.
- اگر سطح مایع خنک‌کننده در مخزن پایین است، می‌توان به طور موقتی از آب استفاده نمود. ولی در اسرع وقت جهت تعویض مایع خنک‌کننده موتور به نمایندگی مجاز مدیران خودرو مراجعه کنید.

### خالی شدن باتری

#### باتری به باتری کردن

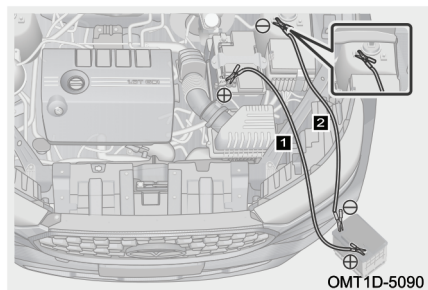

گام ۱: کلید استارت موتور را خاموش کنید و کابل‌های رابط را مطابق با مراحل زیر وصل کنید:

۱ یک سر کابل مثبت را به قطب مثبت (+) باتری خالی وصل کنید و انتهای دیگر کابل را به قطب مثبت (+) باتری کمکی وصل کنید.

۲ یک سر کابل منفی را به قطب منفی (-) باتری کمکی و انتهای دیگر کابل منفی را به یک قسمت فلزی و بدون رنگ از بدنه خودروی معیوب وصل کنید.

گام ۲: خودروی کمکی را استارت بزنید تا روشن شود. پدال گاز را فشار داده و دور موتور را کمی بالا ببرید و به مدت حدودا ۵ دقیقه در همان وضعیت نگه دارید تا باتری معیوب به طور موقتی شارژ شود.

گام ۳: اگر خودروی معیوب همچنان قادر به استارت زدن نیست، اتصال صحیح کابل‌ها به هر دو باتری را بررسی کرده و مجددا اجازه دهید تا باتری خالی به طور موقتی شارژ شود.

گام ۴: پس از روشن شدن خودرو، کابل‌ها را دقیقا به ترتیب برعکس مراحل وصل کردن از باتری‌ها جدا کنید (ابتدا کابل منفی و سپس کابل مثبت را باز کنید).

**نکته:** عملیات باتری به باتری کردن فقط در خودروهایی که دارای باتری متداول و یکسان (باتری ۱۲ ولتی) هستند، قابل اجرا است.

#### احتیاط

- اگر باتری خودرو به کرات خالی می‌شود، در اسرع وقت جهت بازدید و رفع ایراد به نمایندگی مجاز مدیران خودرو مراجعه کنید.
- قطب منفی باتری کمکی نباید مستقیما به قطب منفی باتری خالی وصل شود.
- اگر اطمینان ندارید که ولتاژ باتری کمکی در حدود 12-13V است، اقدام به استارت کمکی نکنید.
- هنگام وصل کردن و جدا کردن کابل‌ها اجازه ندهید که آن‌ها با قطعات متحرک موتور مانند فن خنک‌کننده، تسمه و نظایر آن برخورد داشته باشند.
- اطمینان حاصل کنید که گیره کابل‌ها به درستی به سرباتری‌ها وصل شده باشند. بین گیره‌ها و کابل‌ها باید فاصله مناسبی وجود داشته باشد و از برخورد آن‌ها با یکدیگر یا تماس با قسمت‌های فلزی بدنه خودرو جلوگیری کنید.
- قبل از خاموش کردن و ترک خودرو، از خاموش بودن لوازم و تجهیزات برقی اطمینان حاصل کنید تا از ایجاد مشکل در استارت بعدی که ناشی از ضعیف شدن باتری است جلوگیری کرده باشید.

### هشدار

- برای انجام استارت کمکی فقط از کابل‌های استاندارد استفاده کنید.
- از کشیدن سیگار، روشن کردن کبریت یا فندک و یا ایجاد شعله در اطراف باتری خودداری کنید.
- چنان‌چه به توانایی خودتان در انجام استارت کمکی مطمئن نیستید، شرکت مدیران خودرو اکیدا توصیه می‌کند که از امدادگران حرفه‌ای یا نمایندگی مجاز مدیران خودرو درخواست کمک نمایید.

### تعویض باتری

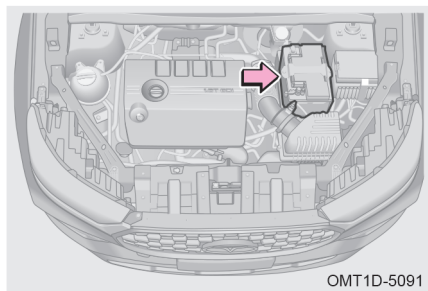

گام ۱: کلیه لوازم برقی و کلید استارت را خاموش کنید.

گام ۲: درب موتور را باز کنید.

گام ۳: کابل منفی باتری (-) را جدا کنید.

گام ۴: کابل مثبت باتری (+) را جدا کنید.

گام ۵: بست نگهدارنده باتری را باز کرده و باتری را خارج کنید.

گام ۶: باتری جدید که دارای مشخصات فنی یکسان با باتری اصلی خودرو می‌باشد را بر روی خودرو قرار دهید.

گام ۷: برای نصب باتری جدید، به ترتیب برعکس مراحل باز کردن عمل کنید.

**نکته:** باتری خودروی شما نیازی به سرویس شدن ندارد. باتری نو باید دارای مشخصات یکسان با باتری اصلی خودرو باشد. توصیه می‌شود جهت تعویض باتری به نمایندگی مجاز مدیران خودرو مراجعه کنید.

### حفاظت از محیط زیست

باتری‌ها حاوی اسید سولفوریک می‌باشند که ماده‌ای سمی و خورنده است. آن‌ها را براساس دستورالعمل‌های زیست‌محیطی نگهداری کنید و یا به مراکز مجاز بازیافت تحویل دهید.

### احتیاط

هنگام پیاده و سوار کردن باتری مراقب باشید تا ابزار فلزی باعث اتصال دو قطب باتری به هم‌دیگر نشود و یا قطب مثبت (+) باتری با بدنه خودرو تماس پیدا نکند.

### هشدار

- باتری را از دسترس کودکان دور نگه دارید.
- از کشیدن سیگار، روشن کردن کبریت یا فندک و یا ایجاد شعله در اطراف باتری خودداری کنید.
- هنگام کار بر روی باتری همواره از دستکش و عینک ایمنی استفاده کنید، زیرا اسید داخل باتری سمی بوده و دارای خاصیت خوردگی قوی می‌باشد. باتری را هرگز به صورت اریب یا وارونه قرار ندهید.
- در صورت تماس اسید باتری با پوست یا لباس، مواد اسیدی را باید فوراً توسط یک محلول قلیایی (مانند آب و صابون) خنثی کنید و سپس محل تماس را با آب فراوان بشویید. در صورت لزوم سریعاً به فوریت‌های پزشکی مراجعه کنید.

### روشن نشدن موتور

اگر خودروی شما نمی‌تواند به طور عادی روشن شود، مطمئن شوید که کلیه مراحل صحیح استارت زدن را انجام داده‌اید، سپس کافی بودن بنزین موجود در باک را کنترل کنید.

#### ■ سرعت چرخش استارت‌تر پایین است و موتور نمی‌تواند به طور عادی روشن شود

گام ۱: تمیز بودن و سفت بودن اتصال سرباتری‌ها را بررسی کنید.

گام ۲: چراغ‌های جلو را روشن کنید. اگر چراغ‌ها کم‌نور و سپس خاموش شوند، نشان می‌دهد که باتری خالی شده است و برای روشن کردن خودرو باید از باتری کمکی استفاده کنید.

گام ۳: مجدداً استارت بزنید. اگر هم‌چنان موتور به طور عادی قادر به روشن شدن نمی‌باشد، احتمالاً سیستم استارت خودرو ایراد دارد. برای بازدید و تعمیر به یکی از نمایندگی‌های مجاز مدیران خودرو مراجعه کنید.



- **سرعت چرخش استارت تر عادی است ولی موتور نمی تواند به طور عادی روشن شود**  
گام ۱: کلید استارت را خاموش کنید و یا در موقعیت ACC قرار دهید و سپس مجدداً استارت بزنید.
- گام ۲: اگر موتور باز هم روشن نشد، احتمالاً به خاطر تکرار زیاد استارت زدن، بنزین زیادی وارد سیلندر شده و موتور دچار خفگی شده است. کلید استارت موتور را خاموش کنید و پس از چند دقیقه مجدداً استارت بزنید.
- گام ۳: یک بار دیگر استارت بزنید. اگر موتور همچنان نمی تواند روشن شود، جهت بازدید و تعمیر فوراً با یکی از نمایندگی های مجاز مدیران خودرو تماس برقرار کنید.

#### احتیاط

- هر بار استارت زدن را بیش تر از ۱۵ ثانیه طول ندهید تا از خرابی و آسیب دیدگی استارت جلوگیری شود.
- اگر موتور به سختی روشن می شود و یا به دفعات زیاد خاموش می شود، در اولین فرصت جهت بازدید و تعمیر به یکی از نمایندگی های مجاز مدیران خودرو مراجعه کنید.

### ۳-۶ حمل خودرو

#### یدک کردن خودرو

یدک کردن خودرو باید مطابق با قوانین ملی و محلی موجود در زمینه حمل خودرو صورت پذیرد.

قبل از حمل خودرو ترمز پارک را آزاد کنید (برای اطلاع از جزئیات نحوه آزاد کردن اضطراری ترمز پارک برقی به بخش «سیستم ترمز» در فصل ۴ مراجعه کنید) و گیربکس را در وضعیت خلاص (N) قرار دهید.

#### شیوه‌های صحیح حمل خودرو

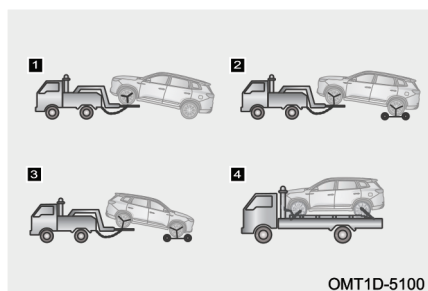

۱ برای خودروهای چرخ جلو محرک:

حمل از طریق بلند کردن چرخ‌های جلوی خودروی معیوب و اتصال ایمن و محکم خودرو به یدک‌کش.

۲ برای کلیه خودروهای چهارچرخ محرک،

چرخ جلو محرک، چرخ عقب محرک:

حمل از طریق بلند کردن چرخ‌های جلوی خودروی معیوب و قرار دادن چرخ کمکی در زیر چرخ‌های عقب و اتصال ایمن و محکم خودرو به یدک‌کش.

۳ برای کلیه خودروهای چهارچرخ محرک، چرخ جلو محرک، چرخ عقب محرک:

حمل از طریق بلند کردن چرخ‌های عقب خودروی معیوب و قرار دادن چرخ کمکی در زیر چرخ‌های جلو و اتصال ایمن و محکم خودرو به یدک‌کش.

۴ برای کلیه خودروهای چهارچرخ محرک، چرخ جلو محرک، چرخ عقب محرک:

قرار دادن خودرو بر روی خودروبر کفی و اتصال ایمن و محکم خودرو.

### 👁️ احتیاط

- توصیه می‌شود برای حمل خودروی چهارچرخ محرک از کامیون خودروبر کفی استفاده شود.
- خودروهایی که دچار آسیب دیدگی چرخ‌ها و اکسل شده‌اند باید با کامیون خودروبر کفی حمل شوند.
- شیب چرخی که بلند نشده است را نسبت به زمین به طور مناسب تنظیم کنید. در غیر این صورت سپر و اجزای زیر خودرو در حین حمل شدن با زمین برخورد کرده و آسیب خواهند دید.

### شیوه‌های نادرست حمل خودرو

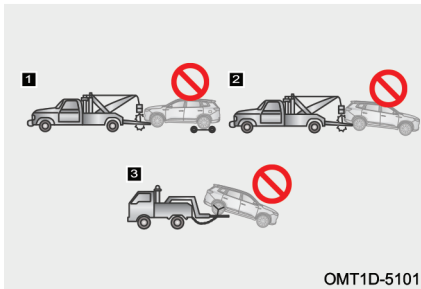

۱ حمل توسط خودروهای جرثقیل‌دار که از زنجیره و قرقره برای بلند کردن چرخ‌های جلوی خودرو استفاده می‌کنند.

۲ حمل توسط خودروهای جرثقیل‌دار که از زنجیر و قرقره برای بلند کردن چرخ‌های عقب خودرو استفاده کرده و چرخ‌های جلو روی زمین کشیده می‌شوند.

۳ حمل با خودروی یدک‌کش به حالتی که چرخ‌های عقب خودرو بلند شده و چرخ‌های جلو روی زمین کشیده می‌شوند.

### 👁️ احتیاط

برای جلوگیری از آسیب دیدن بدنه خودرو، آن را توسط جرثقیل‌های زنجیری یا طنابی حمل نکنید.

### حمل اضطراری

در صورتی که شرکت‌های حمل خودرو در دسترس نباشند، می‌توانید خودرو را به طور موقت با استفاده از یک کابل، زنجیر یا میله مناسب که به بکسل‌بند خودرو وصل شده است، بکسل

کنید. بکسل کردن را باید فقط در جاده‌های با سطح سفت و محکم و در مسافت‌های کوتاه انجام دهید و با سرعت پایین حرکت کنید.

باید راننده در خودروی بکسل شده حضور داشته باشد تا بتواند کنترل فرمان و کنترل پدال ترمز را در اختیار بگیرد. در خودروی بکسل شده باید چرخ‌ها، اکسل، سیستم انتقال قدرت، سیستم فرمان و سیستم ترمز در شرایط خوبی قرار داشته باشند.

قبل از بکسل کردن ترمز پارک را آزاد کنید (برای اطلاع از جزئیات نحوه آزاد کردن اضطراری ترمز پارک برقی به بخش «سیستم ترمز» در فصل ۴ مراجعه کنید)، دسته دنده را در موقعیت N قرار دهید و کلید استارت را در وضعیت ON یا ACC قرار دهید.

#### احتیاط

- خودرو را به مدت طولانی بکسل نکنید.
- به هیچ عنوان خودرویی را که از لحاظ وزنی سنگین‌تر از خودروی شماست بکسل نکنید، در غیر این صورت خودرو شما آسیب خواهد دید.
- کابل یا زنجیر بکسل را به شکل اطمینان‌بخش به قلاب بکسل‌بند ببندید.
- راننده هر دو خودرو باید با اصول بکسل کردن آشنایی داشته باشند، در غیر این صورت قادر به انجام صحیح این کار نخواهند بود.
- حتی‌الامکان خودرو را در مسیر مستقیم و رو به جلو بکسل کنید. هرگز خودرو را از سمت کنار بکسل نکنید تا از آسیب دیدن خودرو پیشگیری شود.
- اگر موتور روشن نباشد، سیستم‌های کمکی خودرو کار نخواهند کرد. در نتیجه غریبک فرمان و پدال ترمز سفت‌تر از حالت عادی خواهند بود. بنابراین هنگام بکسل کردن خودرو در این شرایط دقت کنید.
- پیشنهاد می‌شود جهت بکسل کردن خودروی مجهز به گیربکس اتوماتیک با امداد مدیران خودرو یا شرکت‌های حمل خودرو تماس بگیرید.
- اگر خودروی بکسل شده قادر به حرکت نیست، با بکسل کردن اجباری ایرادی دیگر به آن وارد نکنید. در این شرایط با امداد مدیران خودرو یا شرکت‌های حمل خودرو تماس بگیرید.

### هشدار

- برای جلوگیری و پیش‌گیری از صدمات جسمی، سایر سرنشینان به غیر از راننده باید از خودروی بکسل شده پیاده شوند.
- هنگام بکسل کردن خودرو، از شتاب ناگهانی، پیچیدن ناگهانی و حرکات مارپیچی پرهیزید تا کابل یا زنجیر و بکسل‌بند تحت فشار قرار نگیرند، زیرا ممکن است تحت فشار زیاد کنده شده و باعث ایجاد خسارت جانی و مالی شود.

### نصب بکسل‌بند

#### بکسل‌بند جلو

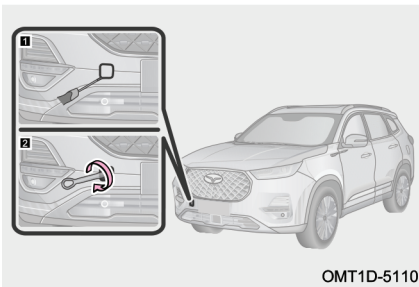

OMT1D-5110

گام ۱: درپوش محل نصب بکسل‌بند جلو را توسط یک پیچ‌گوشتی تخت و نواریچ شده از روی سپر جدا کنید.

گام ۲: بکسل‌بند را ابتدا با دست در جهت عقربه‌های ساعت در محل خود نصب کنید. سپس آن را با استفاده از آچار چرخ کاملا محکم کنید.

#### بکسل‌بند عقب

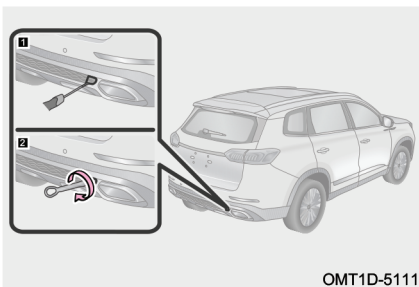

OMT1D-5111

گام ۱: درپوش محل نصب بکسل‌بند عقب را توسط یک پیچ‌گوشتی تخت و نواریچ شده از روی سپر جدا کنید.

گام ۲: بکسل‌بند را ابتدا با دست در جهت عقربه‌های ساعت در محل خود نصب کنید. سپس آن را با استفاده از آچار چرخ کاملا محکم کنید.

### احتیاط

- فقط از بکسل بند اصلی خودرو استفاده کنید. در غیر این صورت به خودرو آسیب وارد می شود.
- هنگام بکسل کردن با احتیاط و آرامش رانندگی کنید. نیروها و تنش های ناشی از کشش شدید ممکن است به خودرو آسیب برساند.
- سیم یا کابل بکسل فقط زمانی می تواند به خودرو وصل شود که بکسل بند در محل خود نصب شده باشد.

### هشدار

اطمینان یابید که بکسل بند به طور ایمن و محکم در محل خود نصب شده است. در غیر این صورت، ممکن است در زمان بکسل کردن، شل شده و باعث بروز حوادث منجر به جراحت و حتی مرگ شود.

## ۴-۶ فیوز

### جعبه فیوز

فیوزها جهت محافظت از مدارهای برقی و جلوگیری از اتصالی مدار و بیش باری تجهیزات الکتریکی خودرو مورد استفاده قرار می گیرند. اگر فیوز بسوزد، قطعه الکتریکی محافظت شده توسط فیوز و سیستم مرتبط با آن کار نخواهند کرد.

### جعبه فیوز محفظه موتور

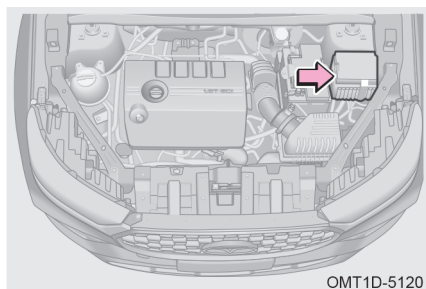

OMT1D-5120

گام ۱: کلید استارت موتور را خاموش کنید.

گام ۲: کابل منفی باتری را باز کنید.

گام ۳: درب جعبه فیوز محفظه موتور را باز کنید و فیوزها را بازدید و یا تعویض کنید.

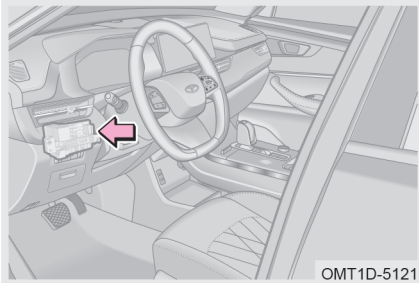

### جعبه فیوز داشبورد

- گام ۱: کلید استارت موتور را خاموش کنید.
- گام ۲: کابل منفی باتری را باز کنید.
- گام ۳: درب جعبه فیوز واقع در قسمت پایینی سمت چپ داشبورد را باز کنید و فیوزها را بازدید و یا تعویض کنید.

### مطالعه

- فیوزهای مشکوک به سوختن را با توجه به راهنمای جعبه فیوز بررسی کنید.
- جعبه فیوز همواره باید تمیز و خشک باشد. در زمان باز کردن اجازه ورود آب و رطوبت به جعبه فیوز را ندهید. آلودگی و رطوبت سبب ایجاد خرابی در سیستم‌های الکتریکی می‌شود.
- هنگام باز کردن و بستن درپوش سمت چپ داشبورد مراقب باشید تا به تزیینات داخلی خودرو آسیبی وارد نکنید. در صورت نیاز به نمایندگی مجاز مدیران خودو مراجعه کنید.

### بازدید فیوز

**A** فیوز سالم

**B** فیوز سوخته

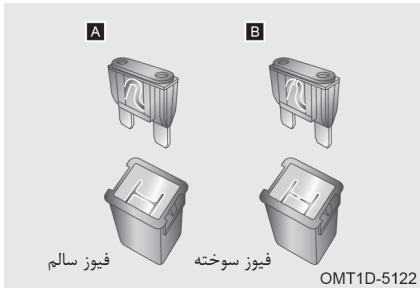

### مطالعه

اگر فیوزها سوخته‌اند، باید تعویض شوند.

### تعویض فیوز

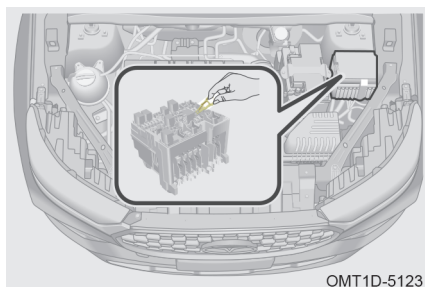

OMT1D-5123

گام ۱: کلید استارت موتور را خاموش کنید.  
 گام ۲: فیوزها را بر اساس نمودار راهنمای جعبه فیوز بررسی کنید.  
 گام ۳: فیوز مشکوک به سوختن را پس از شناسایی، توسط گیره فیوزکش از جای خود بیرون بکشید.

گام ۴: بررسی کنید که آیا فیوز سوخته است؟ اگر مطمئن نیستید که فیوز سالم است یا خیر، بهتر است از یک فیوز سالم دیگر که دارای آمپر یکسان با فیوز اصلی است، استفاده کنید. آمپر مجاز فیوزها را می‌توانید در نمودار راهنمای داخل درب جعبه فیوز مشاهده کنید.

#### مطالعه

در صورتی که فیوز یدکی در دسترس نباشد، می‌توانید به طور موقت از فیوزهای مشابه مربوط به برخی وسایل برقی کم‌اهمیت‌تر استفاده کنید. بهتر است یک دست فیوز با آمپرهای مختلف را خریداری کرده و جهت استفاده در مواقع اضطراری در خودرو نگه‌داری کنید.

#### احتیاط

- بر روی فیوز و جعبه فیوز هیچ‌گونه تغییری انجام ندهید.
- فقط فیوزی را نصب کنید که دارای آمپر یکسان با فیوز اصلی باشد. هرگز به جای فیوز از سیم استفاده نکنید، حتی به طور موقتی. انجام این کار می‌تواند باعث آسیب دیدگی جدی تجهیزات الکتریکی و حتی آتش‌سوزی شود.



## فصل ۷. سرویس و نگهداری از خودرو

۴۲۶	..... بازدید رادیاتور و کندانسور	۴۱۸	۷-۱ تعمیر و نگهداری
۴۲۷	..... بازدید تسمه	۴۱۸	..... دستورالعمل تعمیر و نگهداری
۴۲۸	..... بازدید تایرها		..... نمایندگی‌های مجاز خدمات پس از
۴۳۰	..... جابه‌جایی چرخ‌ها	۴۱۸	..... فروش
۴۳۱	..... بازدید باتری	۴۱۹	..... بازدیدهای ایمنی
۴۳۱	..... بازدید فیلتر هوای اتاق	۴۲۱	۷-۲ سرویس‌های عادی خودرو
۴۳۲	..... بازدید مایع شیشه‌شور	۴۲۱	..... سرویس‌های ساده
۴۳۲	..... بازدید تیغه‌های برف پاک‌کن	۴۲۲	..... بازدید سطح روغن موتور
۴۳۵	۷-۳ سرویس‌های دوره‌ای	۴۲۴	..... بازدید سطح روغن گیربکس
	..... مشخصات مایعات مصرفی و شمع	۴۲۴	..... بازدید سطح روغن ترمز
۴۳۵	..... موتور	۴۲۵	..... بازدید سطح مایع خنک‌کننده موتور



## ۷-۱ تعمیر و نگهداری

### دستورالعمل تعمیر و نگهداری

دو نوع برنامه تعمیر و نگهداری برای خودرو وجود دارد: نوع اول سرویس‌های عادی خودرو است که توسط مالک قابل انجام می‌باشند؛ نوع دیگر آن سرویس، بازدید و تعمیرهای دوره‌ای است که نیاز دارد توسط نمایندگی‌های مجاز مدیران خودرو صورت پذیرند. برای اطلاع از جزئیات بیشتر در خصوص روش‌های انجام سرویس، بازدید و تعمیرهای منظم به بخش «سرویس‌های دوره‌ای» در ادامه همین فصل مراجعه کنید. سرویس‌های دوره‌ای و منظم به شما در کشف و از بین بردن خطرات احتمالی کمک می‌کند تا از خرابی‌های بیشتر پیش‌گیری شود. انجام سرویس‌های دوره‌ای خودرو الزامی است. لطفاً فقط از روان‌کارهای توصیه شده توسط شرکت مدیران خودرو استفاده نمایید، در غیر این صورت احتمال خرابی خودرو وجود خواهد داشت.

### نمایندگی‌های مجاز خدمات پس از فروش

#### نمایندگی‌های مجاز خدمات پس از فروش مدیران خودرو

فقط استفاده از قطعات یدکی اصلی می‌تواند عمر مفید خودرو را افزایش دهد. شرکت مدیران خودرو تنها قطعات یدکی اصلی شرکت را در نمایندگی‌های مجاز خدمات پس از فروش خود در سراسر کشور توزیع می‌کند. لذا در نمایندگی‌های مجاز فقط قطعات یدکی شرکت مدیران خودرو می‌تواند مورد استفاده قرار گیرد.

نمایندگی‌های مجاز خدمات پس از فروش مدیران خودرو متخصص در امر خدمات می‌باشند و مجوزهای انحصاری لازم را از طرف شرکت مدیران خودرو دریافت کرده‌اند. به یاد داشته باشید که برای انجام سرویس، نمایندگی‌های مجاز خودروی شما را بهتر از هر کس دیگری می‌شناسند و جهت برآورده کردن نیازمندی‌های شما به تکنسین‌های حرفه‌ای و قطعات یدکی اصلی مجهز شده‌اند.

### حفاظت از محیط زیست

پسماندهای روغن موتور، روغن ترمز، مایع خنک‌کننده، روغن فرمان هیدرولیک (در صورت تجهیز)، باتری‌ها و تایرها فقط باید توسط موسسات مجاز جمع‌آوری زباله و یا با مشورت شرکت‌های بازیافت دفع شوند و نباید مانند زباله‌های خانگی دفع شوند و یا در سیستم فاضلاب شهری تخلیه شوند.

### مقدمات انجام سرویس

در زمان مراجعه به نمایندگی مجاز جهت انجام سرویس دوره‌ای، کلیه اسناد لازم را به همراه داشته باشید. همه عملیات صورت گرفته در سرویس‌های ادواری شامل گارانتی نخواهد بود، در این باره می‌توانید با کارشناسان فنی صحبت کنید. سوابق سرویس‌ها و تعمیرات گذشته را همراه داشته باشید. سوابق تعمیراتی خودرو می‌تواند اطلاعات مفیدی در جهت رفع عیوب بعدی خودرو ارائه نماید.

لیستی از ایرادات خودرو یا اقداماتی که می‌خواهید بر روی خودروی تان صورت گیرد، آماده کنید و در حین پذیرش آن‌ها را ارائه دهید. همچنین اگر تصادف یا مساله خاصی وجود دارد که در سوابق خودرو ثبت نشده است، آن را به کارشناسان فنی توضیح دهید. اگر تعداد تعمیرات و سرویس‌های مورد نظر شما زیاد است و از طرفی تا آخر وقت همان روز می‌خواهید خودرو را تحویل بگیرید، با کارشناس یا مشاور خود مشورت کرده و تعمیرات را از نظر اهمیت اولویت‌بندی کنید.

### بازدیدهای ایمنی

بهتر است قبل از شروع رانندگی، یک سری بازدیدهای ایمنی را جهت بهبود امنیت و راحتی رانندگی انجام دهید.

### هشدار

هنگام بازدید خودرو، موتور را روشن نکنید.

### بازدیدهای روزانه

بررسی کنید که رنگ بدنه خراشیدگی دارد؟ چراغ‌ها شکستگی دارند؟ شاسی خودرو کج ایستاده است؟ پیچ چرخ‌ها شل شده یا افتاده‌اند؟ نشستی آب یا روغن در زیر خودرو وجود دارد؟ درب‌های جانبی، درب موتور، درب صندوق یا شیشه‌ها آسیب دیده‌اند؟

بررسی کنید که سطح روغن موتور، روغن ترمز، مایع خنک‌کننده، روغن هیدرولیک فرمان (در صورت تجهیز) و مایع شیشه‌شور مناسب باشد.

فشار باد تایر در حالت سرد و وضعیت ظاهری تایرها (مانند ساییدگی، متورم شدن، ترک‌خوردگی، آسیب‌های فیزیکی و ...) را بررسی کنید. تایر زاپاس را نیز بازدید کنید.

بررسی کنید که آیا قفل کمربندها به طور قابل اطمینان چفت می‌شوند؟ آیا کمربندها دچار ساییدگی و فرسودگی شده‌اند؟

بررسی کنید که آیا روشنایی چراغ‌ها مناسب است؟

بررسی کنید که آیا کارکرد نشانگرهای صفحه کیلومترشمار عادی است؟

### بازدیدهای ماهیانه

بدنه خودرو را تمیز کنید، محفظه موتور (گرد و خاک رادیاتور، کندانسور و رسوبات روغنی سطح موتور) را تمیز کنید، فضای داخلی کابین و صندوق عقب را تمیز کنید.

نشستی لوله‌ها، شیلنگ‌ها و مخزن‌ها را بازدید کنید، بررسی کنید که آیا سر باتری‌ها و کابل‌های باتری سولفاته یا شل شده‌اند؟ آیا دسته سیم‌ها آسیب‌دیدگی و شل‌شدگی دارند و یا کانکتورها قطع شده‌اند؟ آیا نشستی آب یا روغن در زیر خودرو وجود دارد؟

بررسی کنید که آیا سیستم تهویه مطبوع به درستی کار می‌کند؟

بررسی کنید که آیا ترمز پارک برقی به درستی کار می‌کند؟

بررسی کنید که آیا فیوز یدکی و ابزار (از قبیل جک، آچار چرخ، و ...) در خودرو وجود دارند؟

مطالعه 

پسماندهای روغن موتور، روغن ترمز، مایع خنک‌کننده، روغن فرمان هیدرولیک (در صورت تجهیز)، باتری‌ها و تایرها فقط باید توسط موسسات مجاز جمع‌آوری زباله و یا با مشورت شرکت‌های بازیافت دفع شوند و نباید مانند زباله‌های خانگی دفع شوند و یا در سیستم فاضلاب شهری تخلیه شوند.

## ۲-۷ سرویس‌های عادی خودرو

### سرویس‌های ساده

اگر قصد انجام برخی اقدامات تعمیراتی و نگهداری خودرو را دارید، سعی کنید طبق توضیحات ارائه شده در این بخش عمل کنید.

در این بخش در خصوص بازدیدها و سرویس‌هایی بحث شده است که انجام دادن آن‌ها آسان می‌باشد و مالک خودرو به تنهایی توانایی انجام آن‌ها را دارد. ولی هم‌چنان موارد خاص زیادی وجود دارند که انجام آن‌ها نیاز به مهارت فنی و ابزار مخصوص دارد و باید توسط تکنسین‌های آموزش‌دیده صورت پذیرند.

احتیاط 

- قبل از بستن درب موتور، محفظه موتور را بازدید کنید تا هیچ ابزار و وسایلی از قبیل آچار و دستمال و ... در آن جا نمانده باشد.
- با خودرویی که فیلتر هوای آن باز شده است رانندگی نکنید زیرا موتور را دچار استهلاک زیاد می‌کند.
- مایعات را به مقدار استاندارد اضافه کنید. اگر مایعات بر روی بدنه خودرو بپاشد، فوراً محل را با دستمال خیس تمیز کنید تا رنگ بدنه دچار آسیب نشود.

### هشدار !

- زمانی که موتور خودرو داغ است، از باز کردن درب مخزن انبساط اجتناب کنید تا دچار سوختگی نشوید.
- زمانی که موتور کار می‌کند، مراقب دست و ابزارتان باشید تا به فن خنک‌کننده و تسمه گیر نکنند.
- از استعمال دخانیات در نزدیکی لوله‌های سوخت و باتری خودداری کنید. چرا که ممکن است باعث ایجاد انفجار یا آتش‌سوزی شود.
- اجزا و قطعات سیستم جرقه‌زنی الکترونیکی دارای ولتاژ بسیار بالایی می‌باشند. لذا در زمان وصل بودن برق خودرو و یا روشن بودن موتور به هیچ عنوان با این قطعات تماس پیدا نکنید.
- موتور، رادیاتور، لوله آگزوز، مانیفولد دود و سرسیلندر بعد از رانندگی بسیار گرم می‌شوند، بنابراین هرگز به آن‌ها دست نزنید. مواظب باشید که لباس‌هایتان (مانند کراوات و ...) بین پره‌های پروانه گیر نکنند زیرا فن حتی پس از خاموش شدن خودرو هم می‌تواند به طور خودکار روشن شود و ممکن است سبب بروز سانحه شود.

### بازدید سطح روغن موتور



سطح روغن موتور را با استفاده از گیج روغن و در زمانی که موتور خاموش بوده و خنک‌تر شده است، بررسی کنید.

گام ۱: خودرو را پس از گرم شدن موتور در سطح صاف و هموار متوقف کنید و تا ۵ دقیقه پس از خاموش کردن موتور صبر کنید.

گام ۲: درب موتور را باز کنید و گیج روغن را بیرون کشیده و با دستمال تمیز آن را پاک کنید.

گام ۳: گیج را در جای خود قرار داده و به آرامی و به طور یکنواخت تا انتها فشار دهید.  
 گام ۴: در حدود ۳ ثانیه صبر کنید و سپس مجدداً گیج را بیرون بکشید و سطح روغن موتور را از روی آن کنترل کنید.



زیر گیج روغن یک پارچه بگیریید تا از چکیدن روغن به روی قطعات موتور و بدنه جلوگیری شود.

بلافاصله پس از گرم شدن موتور، سطح روغن موتور را کنترل نکنید. موتور را خاموش کنید و منتظر بمانید تا روغن موتور در کارتل جمع شود.

### اضافه کردن روغن موتور

گام ۱: درب روغن ریز موتور را در خلاف جهت عقربه‌های ساعت بپیچانید تا باز شود.  
 گام ۲: با استفاده از یک قیف روغن موتور را چندین بار به مقدار کم به داخل موتور بریزید و سپس سطح روغن را توسط گیج کنترل نمایید.  
 گام ۳: وقتی که سطح روغن موتور به محدوده صحیح رسید، درب روغن ریز موتور را ببندید.

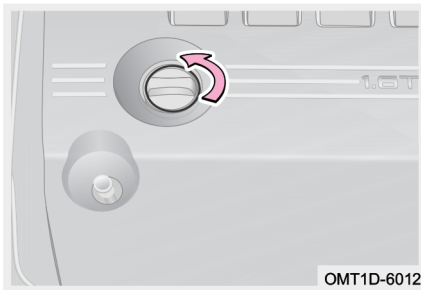

### حفاظت از محیط زیست

جهت جلوگیری از آلودگی محیط زیست، روغن موتور و فیلتر روغن مصرفی را مانند زباله‌های خانگی دفع نکنید و یا در فاضلاب و یا روی زمین رها نکنید، چرا که باعث آلودگی شدید محیط زیست می‌شوند. آن‌ها را مطابق با دستورالعمل‌های حفاظت از محیط زیست دفع کنید.

### احتیاط

- روغن موتور را بیش از حد مجاز سرریز نکنید، زیرا باعث خرابی موتور می‌شود.
- فقط از روغن موتور توصیه شده توسط شرکت مدیران خودرو استفاده کنید. در غیر این صورت مسوولیت کلیه خسارت‌های مستقیم و غیرمستقیم وارده به عهده مالک خودرو خواهد بود.
- چنانچه روغن موتور در هنگام سرریز کردن به طور تصادفی بر روی سطح موتور بریزد، قبل از بستن درب روغن‌ریز، لکه‌های روغن را با استفاده از پارچه تمیز کنید.
- درب روغن‌ریز را پس از باز کردن به صورت وارونه بر روی موتور قرار ندهید تا ریزش روغن از آن بر روی موتور باعث تصور اشتباه مبنی بر وجود نشتی از اورینگ آب‌بندی درب روغن‌ریز نشود.

### **بازدید سطح روغن گیربکس**

بازدید سطح روغن گیربکس، اضافه کردن روغن و یا تعویض آن باید توسط افراد متخصص صورت گیرد. لطفاً برای انجام موارد فوق به یکی از نمایندگی‌های مجاز مدیران خودرو مراجعه نمایید.

### **بازدید سطح روغن ترمز**

سطح روغن ترمز باید بین علامت "MAX" و "MIN" مخزن باشد. اگر سطح مایع نزدیک علامت "MIN" یا پایین‌تر از آن بود، به مقدار لازم اضافه کنید. جهت بازدید و تعمیر سیستم ترمز به نمایندگی مجاز مدیران خودرو مراجعه کنید.

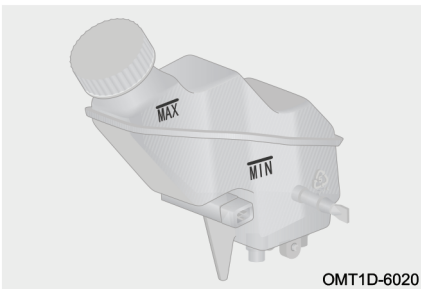

### 👁️ احتیاط

- از آن جایی که روغن ترمز قدرت جذب رطوبت بالایی دارد، درب مخزن روغن ترمز را به مدت طولانی باز نگذارید.
- فقط از روغن ترمز توصیه شده توسط شرکت مدیران خودرو استفاده کنید. در غیر این صورت مسوولیت کلیه خسارت‌های مستقیم و غیرمستقیم وارده به عهده مالک خودرو خواهد بود.
- در صورت پاشیده شدن روغن ترمز بر روی بدنه خودرو، جهت جلوگیری از آسیب دیدن رنگ بدنه و یا ایجاد خوردگی در قطعات خودرو، محل را با ابر خیس و یا آب، شست‌وشو دهید.

### ⚠️ هشدار

به هیچ عنوان اجازه تماس روغن ترمز با پوست و چشم را ندهید و در صورت تماس، فوراً محل‌های تماس را با حجم زیادی از آب شست‌وشو دهید و در صورت نیاز به مراکز درمانی مراجعه کنید.

### بازدید سطح مایع خنک‌کننده موتور



OMT1D-6030

وقتی که موتور سرد است، سطح مایع خنک‌کننده باید مابین علائم "MAX" و "MIN" مخزن انبساط باشد. اگر سطح مایع نزدیک علامت "MIN" یا پایین‌تر از آن بود، به مقدار لازم اضافه کنید و در اسرع وقت جهت بازدید و تعمیر به نمایندگی مجاز مدیران خودرو مراجعه کنید.

### اضافه کردن مایع خنک‌کننده

- گام ۱: وقتی که موتور سرد است درب مخزن انبساط رادیاتور را باز کنید و مایع خنک‌کننده را تا رسیدن سطح آن به علامت "MAX" اضافه کنید.
- گام ۲: موتور را روشن کنید و اجازه دهید که دمای مایع خنک‌کننده به دمای نرمال برسد.

سطح مایع خنک‌کننده را کنترل کنید و در صورت افت سطح به زیر علامت “MIN”، مایع خنک‌کننده را تا زمانی که سطح آن دیگر افت پیدا نکند، اضافه کنید.

۳. موتور را خاموش کرده و بررسی کنید که آیا پس از خنک شدن موتور، سطح مایع خنک‌کننده صحیح می‌باشد. اگر نیست، مراحل بالا را مجدداً تکرار کنید.

۴. درب منبع انبساط را ببندید.

#### احتیاط

- اگر سطح مایع خنک‌کننده به طور سریع افت پیدا می‌کند، وجود نشتی آب از رادیاتور، لوله‌ها و واترپمپ را بررسی کنید.
- فقط از مایع خنک‌کننده توصیه شده توسط شرکت مدیران خودرو استفاده کنید. در غیر این صورت مسوولیت کلیه خسارت‌های مستقیم و غیرمستقیم وارده به عهده مالک خودرو خواهد بود.

#### هشدار

- زمانی که موتور داغ است، فشار در سیستم خنک‌کننده بسیار بالا است. در این زمان‌ها از باز کردن درب مخزن انبساط خودداری کنید. در غیر این صورت فوران بخار مایع خنک‌کننده باعث ایجاد سوختگی خواهد شد.
- ضدیخ یک ماده سمی است، لذا هنگام اضافه کردن ضدیخ نسبت به پاشیده شدن آن بر روی پوست بدن، بدنه خودرو و یا روی زمین دقت ویژه‌ای داشته باشید. در صورت تماس ضدیخ با پوست یا چشم، فوراً محل تماس را با حجم زیادی از آب شست‌وشو دهید و در صورت نیاز به مراکز درمانی مراجعه کنید.

### **بازدید رادیاتور و کندانسور**

با گذشت زمان و استفاده طولانی از خودرو، سطح جلویی کندانسور و رادیاتور ممکن است با بقایای حشرات، شاخ و برگ و سایر اجسام مسدود شود. این عامل می‌تواند بر روی عملکرد سیستم تهویه مطبوع و سیستم خنک‌کننده موتور تاثیر بگذارد و عدم تهویه هوای خوب و داغ

شدن موتور را در پی داشته باشد. لازم است که در این گونه مواقع سطح رادیاتور و کندانسور را تمیز کنید.

کندانسور: پس از خاموش کردن خودرو و خنک شدن موتور، کندانسور را با گرفتن هوای فشرده از پشت رادیاتور و از سمت عقب رو به سمت جلو تمیز کنید.

رادیاتور: توصیه می‌شود سطح رادیاتور را سالی یک بار تمیز کنید. پس از خاموش کردن خودرو و خنک شدن موتور، با استفاده از هوای فشرده یا آب، لابه‌لای پره‌های رادیاتور را از وجود بقایای حشرات، شاخ و برگ و سایر اجسام تمیز کنید. فشار آب یا باد مورد استفاده نباید بیش‌تر از 150Kpa باشد. در غیر این صورت پره‌های رادیاتور آسیب خواهند دید.

### 👁️ احتیاط

- پره‌های رادیاتور به علت نوع مواد تشکیل‌دهنده‌اش دارای قابلیت انتقال حرارت خوبی جهت خنک کردن مایع خنک‌کننده می‌باشند. هرگز آن‌ها را با استفاده از برس تمیز نکنید، چرا که باعث آسیب‌دیدگی و کاهش اثر خنک‌کنندگی آن‌ها می‌شود.
- هرگز در زمانی که موتور و رادیاتور داغ هستند بر روی رادیاتور آب نپاشید. بخار تولید شده می‌تواند باعث ایجاد سوختگی شود. رادیاتور را همواره پس از خاموش شدن و خنک شدن موتور تمیز کنید.

### بازدید تسمه

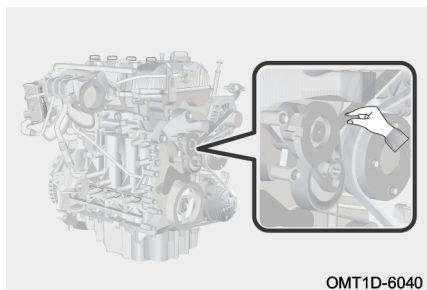

OMT1D-6040

تسمه موتور بعد از مدتی استفاده شدن افزایش طول پیدا می‌کند و کشش استاندارد خود را از دست می‌دهد که ممکن است باعث خرابی موتور شود. تسمه باید در دوره‌های منظم بازدید شده و کشش آن کنترل شود.  
گام ۱: کلید استارت را خاموش کنید.

گام ۲: سفتی و شلی تسمه را ابتدا با فشار انگشت دست تست کنید و زاویه تا شدن تسمه را کنترل کنید.

گام ۳: اگر زاویه تا شدن تسمه بیش تر از ۹۰ درجه باشد، جهت بازدید و تعمیر به نمایندگی مجاز مدیران خودرو مراجعه کنید.

### هشدار

هنگام بازدید کشش تسمه، موتور را خاموش کرده و اجازه دهید تا خنک شود و از ساکن بودن تسمه مطمئن شوید.

### بازدید تایرها

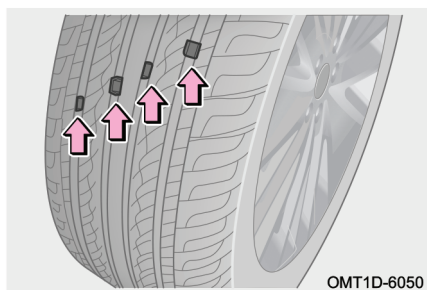

ساییدگی تایرها را با بازدید شاخص ساییدگی تایر مورد بررسی قرار دهید. زمانی که میزان ساییدگی تایرها زیاد می شود، نوارهای شاخص ساییدگی نمایان می شوند و با آج تایر در یک سطح قرار می گیرند و این به معنای کاهش جدی کارایی و امنیت تایرها است. در این شرایط تایر را تعویض کنید.

### حفاظت از محیط زیست

تایرهای مستعمل را با بی احتیاطی در محیط رها نکنید، آن ها باید مطابق با قوانین زیست محیطی و توسط موسسات مجاز، جمع آوری و بازیافت شوند.

اقدامات احتیاطی زیر را رعایت کنید. عدم رعایت آن ها می تواند باعث بروز حوادث منجر به مصدومیت و یا حتی مرگ شود:

۱. از تایرهایی که قبلا بر روی یک خودروی دیگر نصب بوده اند، استفاده نکنید.
۲. از تایرهایی که در میزان ساییدگی اختلاف قابل توجهی با هم دیگر دارند، به طور هم زمان در روی خودرو استفاده نکنید.
۳. از تایرهایی که اطلاعی از نحوه استفاده قبلی آن ندارید، استفاده نکنید.
۴. بر روی یک خودرو از تایرهای با مارک، نوع و طرح آج مختلف استفاده نکنید.

۵. تایرهای با ساختار متفاوت (رادپال و بیاس و ...) را بر روی یک خودرو نصب نکنید.  
 ۶. سایز تایر بر روی عملکرد آمپر سرعت سنج تاثیرگذار است. اگر سایز (قطر) تایرهای نصب شده متفاوت از سایز استاندارد خودرو باشند، سرعت دقیق نمایش داده نمی شود که می تواند منجر به حادثه شود. خسارت های ناشی از این عامل تحت پوشش گارانتی نمی باشد.

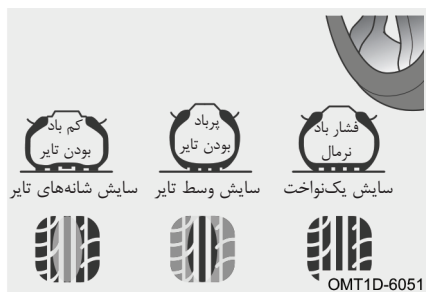

نادرست بودن فشار باد تایر باعث افزایش مصرف سوخت، کاهش عمر مفید تایر و کاهش تعادل خودرو و ایمنی رانندگی می شود، بنابراین برای رانندگی با خودرو، فشار باد تایرها همواره باید در حد استاندارد باشد (برای کسب اطلاع در مورد میزان فشار باد تایرها به برجسب راهنمای مربوطه که بر ستون وسط سمت راننده الصاق شده است، مراجعه کنید).

اگر مقدار فشار باد تایر بیش تر از حد مجاز باشد و یا از تایر با فشار باد پایین استفاده شود، راحتی رانندگی نیز کاهش می یابد. فشار باد تایرها را بر اساس الزامات رانندگی خود تنظیم کنید.

■ از صحیح بودن فشار باد تایرها در کلیه زمانها اطمینان حاصل کنید، در غیر این صورت شرایط زیر می تواند پیش بیاید که ممکن است منجر به تصادف، جراحت و حتی مرگ شود:

۱. ساییدگی زیاد تایر
۲. کنترل ضعیف خودرو
۳. ساییدگی غیر یک نواخت
۴. آب بندی ضعیف بین تایر و رینگ چرخ
۵. تابیدگی رینگ و جدا شدن تایر از رینگ
۶. امکان ترکیدن تایر ناشی از گرم شدن بیش از حد

## ۷. بالا رفتن احتمال آسیب دیدگی تایر تحت تاثیر شرایط جاده‌ای

### احتیاط

- بالا بودن فشار باد تایر پس از مدتی رانندگی، طبیعی است.
- اگر تایری به طور مکرر نیاز به باد شدن پیدا کند، برای بازدید و تعمیر به نمایندگی مجاز مدیران خودرو مراجعه کنید.
- اگر تایری اغلب مواقع نشستی باد دارد یا به دلیل بریدگی یا آسیب دیدگی‌های دیگر قابل تعمیر نیست، می‌بایست تعویض شود.
- همیشه از فشارسنج برای اندازه‌گیری فشار باد تایر و در زمان سرد بودن تایر استفاده کنید. بازدید ظاهری تایر می‌تواند باعث برآورد نادرست از میزان فشار باد آن شود.
- اگر در حین رانندگی تایری دچار کم‌بادی یا پنچری شد، به رانندگی ادامه ندهید. رانندگی با این حالت حتی در مسافت‌های کوتاه می‌تواند تایر را از رده خارج کند.
- از نصب صحیح درپوش والو باد تایر اطمینان حاصل کنید. در غیر این صورت، مواد خارجی وارد والو باد شده و آن را مسدود خواهد کرد. اگر درپوش گم شده است، یک درپوش نو جایگزین کنید.

### جابه‌جایی چرخ‌ها

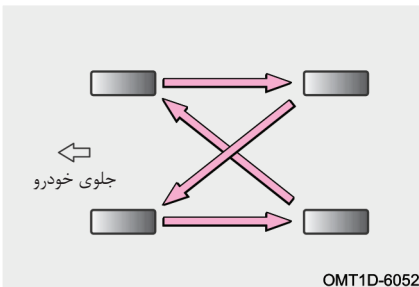

به منظور ساییدگی متوازن و متعادل تایرها و افزایش عمر مفید آن‌ها، شرکت مدیران خودرو توصیه می‌کند که تقریباً در هر ۱۰۰۰۰ کیلومتر چرخ‌ها را جا به جا کنید (بهترین بازه ۵۰۰۰ - ۷۰۰۰ کیلومتر می‌باشد). با این حال بازه زمانی جابه‌جایی چرخ‌ها می‌تواند بسته به عادت‌های رانندگی شما و شرایط جاده‌ای تغییر کند.

مطالعه 

جابه‌جایی چرخ‌ها باید توسط افراد متخصص صورت پذیرد، لذا به نمایندگی‌های مجاز مدیران خودرو مراجعه کنید.

### **بازدید باتری**

رسوب بستن قطب‌های باتری، شل بودن اتصال کابل‌های باتری، شکستگی بدنه باتری و شل بودن بست باتری را بررسی کنید.

باتری خودروی شما به جز بازدیدهای ذکر شده، نیازی به سرویس دیگری ندارد. در صورت تعویض باتری، مشخصات فنی باتری نو باید با مشخصات باتری اصلی خودرو یکسان باشد. توصیه می‌شود جهت تعویض باتری به نمایندگی مجاز مدیران خودرو مراجعه کنید.

### **بازدید فیلتر هوای اتاق**

فیلتر هوای تهویه مطبوع از ورود گرد و غبار محیط از طریق کانال‌های ورودی تهویه به داخل اتاق ممانعت می‌کند. این فیلتر پس از استفاده طولانی‌مدت دچار گرفتگی و انسداد می‌شود. اگر کارایی سیستم تهویه مطبوع به طور قابل ملاحظه‌ای کاهش یابد، فیلتر هوای کابین را بازدید کنید و در صورت لزوم، آن را تعویض کنید.

مطالعه 

- تعویض فیلتر هوای اتاق باید توسط افراد متخصص صورت پذیرد، لذا به نمایندگی‌های مجاز مدیران خودرو مراجعه کنید.
- استفاده از تهویه مطبوع در زمانی که فیلتر هوای اتاق از روی خودرو باز شده باشد، باعث کاهش کارایی عملکرد تصفیه هوای سیستم شده و راندمان سیستم را کاهش می‌دهد.
- سیستم تهویه مطبوع در برخی از مدل‌ها مجهز به عملکرد حفاظتی N95 می‌باشد. بر اساس مدل خودروی خود اقدام نمایید.

### **بازدید مایع شیشه‌شور**

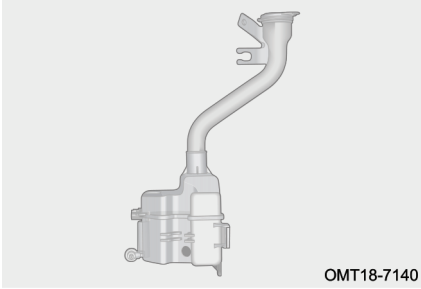

OMT18-7140

اگر آب‌پاش‌های شیشه‌شور اقدام به پاشیدن نکنند، احتمالاً مخزن شیشه‌شور خالی است. استفاده از شیشه‌شور را متوقف کرده و مایع شیشه‌شور را به مقدار کافی اضافه کنید. اگر پس از اضافه کردن مایع همچنان شیشه‌شور کار نکند، جهت بازدید و تعمیر به نمایندگی مجاز مدیران خودرو مراجعه کنید.

#### **احتیاط**

- هرگز به مایع شیشه‌شور ضدیخ اضافه نکنید، زیرا به رنگ بدنه آسیب می‌رساند.
- در فصل سرما و زمانی که دمای هوا زیر صفر درجه است، از آب خالص به عنوان شیشه‌شور استفاده نکنید، زیرا آب منجمد شده و به پمپ شیشه‌شور آسیب وارد می‌کند.
- ظرفیت مخزن شیشه‌شور می‌تواند ۲ یا ۴/۵ لیتر باشد. بر اساس مدل خودروی خود اقدام نمایید.

### **بازدید تیغه‌های برف پاک‌کن**

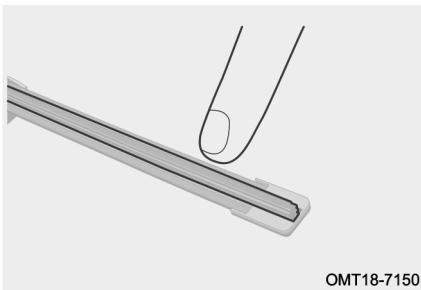

OMT18-7150

نرمی لبه‌های تیغه برف پاک‌کن را با کشیدن انگشتان دست بررسی کنید. زبر بودن تیغه‌ها باعث کاهش اثربخشی آن‌ها خواهد شد.

### احتیاط

- از برف پاک‌کن برای پاک کردن توده‌های برف و یخ روی شیشه استفاده نکنید.
- اگر سطح شیشه به علت برخورد سنگریزه و شن دارای حفره و پریدگی است، جهت جلوگیری از خرابی تیغه برف پاک‌کن، سطح شیشه را ترمیم کنید.
- در فصل زمستان جهت جلوگیری از آسیب دیدن تیغه‌های برف پاک‌کن، قبل از به کار انداختن آن‌ها اطمینان حاصل کنید که تیغه‌ها به علت یخ‌زدگی بر روی شیشه نچسبیده باشند.
- برای تمیز کردن تیغه‌های برف پاک‌کن از موادی مانند روغن، سیلیکون و بنزین استفاده نکنید، زیرا باعث عملکرد نامناسب آن‌ها می‌شود. برای تمیز کردن تیغه‌ها از مایع شیشه‌شور استفاده کنید.
- زمانی که تیغه‌ها را برای بازدید و سرویس بلند می‌کنید باید گیره قفلی وسط تیغه را به طرز صحیح باز کنید. جهت بازدید و سرویس تیغه‌های برف پاک‌کن لازم است تا سیستم برف پاک‌کن وارد حالت سرویس شود (برای اطلاع از جزئیات بیش‌تر به بخش «سیستم برف پاک‌کن و شیشه‌شور» در فصل ۲ مراجعه کنید).

### نگهداری تیغه‌های برف پاک‌کن

۱. هنگام شست‌وشوی خودرو از آب فشار قوی برای شستن تیغه‌ها استفاده نکنید، زیرا ممکن است آسیب ببینند.
۲. برای جلوگیری از شوره بستن یا لکه‌دار شدن شیشه، بهتر است تیغه‌ها را به صورت منظم و هفته‌ای یک بار با مایع شیشه‌شور تمیز کنید.
۳. برای ایمنی بیش‌تر توصیه می‌شود که سالی یک تا دو بار تیغه‌های برف پاک‌کن را تعویض کنید. تیغه‌های جدید را از نمایندگی‌های مجاز مدیران خودرو خریداری نمایید.
۴. بعد از شستن خودرو در کارواش‌های صنعتی، از آب تمیز برای شستن تیغه و شیشه استفاده کنید تا لایه چربی روی شیشه و تیغه تمیز شود.



۵. از به کار انداختن برف پاک‌کن‌ها روی شیشه خشک خودداری کنید. چرا که باعث ایجاد خراش بر روی شیشه و آسیب دیدن تیغه برف پاک‌کن خواهد شد.
۶. از تمیز کردن شیشه جلو با بنزین، لاک پاک‌کن، تینر و یا مایعات مشابه که باعث خرابی تیغه‌های برف پاک‌کن می‌شوند، خودداری کنید.
۷. از پوشش‌های محافظ و مواد آب‌گریز بر روی شیشه‌های جلو و عقب خودرو استفاده نکنید. لایه مواد آب‌گریز به مرور زمان و پس از استفاده از روی شیشه جدا می‌شود و باعث ناصاف شدن سطح شیشه شده و منجر به تولید صدای غیرعادی در زمان حرکت برف پاک‌کن‌ها می‌شود.
۸. وقتی سطح شیشه جلو یخ‌زده است و یا اگر گرد و خاک، بقایای حشرات، چسب و یا ذرات دیگر به سطح شیشه چسبیده‌اند، آن‌ها را با یک پارچه خیس تمیز کنید. از پارچه خشک استفاده نکنید و یا آن‌ها را مستقیماً با تیغه برف پاک‌کن تمیز نکنید، در غیر این صورت شیشه و تیغه‌ها آسیب می‌بینند.

### استفاده از برف پاک‌کن

۱. با نیروی دست برف پاک‌کن‌ها را حرکت ندهید. در غیر این صورت سیستم برف پاک‌کن دچار آسیب‌دیدگی خواهد شد.
۲. قبل از به کار گرفتن برف پاک‌کن‌ها، شاخ و برگ، برف و سایر اجسام انباشته شده بر روی شیشه را بردارید.
۳. مایع شیشه‌شور را به موقع اضافه کنید. از مایع شیشه‌شوری که دارای مشخصات ذکر شده در این کتابچه است، استفاده کنید. از آب شهری به جای مایع شیشه‌شور استفاده نکنید.
۴. در آب و هوای سرد قبل از استفاده از برف پاک‌کن، یخ زدن تیغه‌ها و چسبیدن آن‌ها به شیشه را بررسی کنید. در صورت یخ زدن، قبل از به کارگیری برف پاک‌کن، یخ آن‌ها را باز کنید. در غیر این صورت ممکن است هم موتور برف پاک‌کن و هم تیغه‌ها آسیب ببینند. برای یخ‌زدایی می‌توانید از گرمای بخاری خودرو یا وسایل تولید گرما استفاده کنید. هرگز آب گرم را برای از بین بردن یخ به طور مستقیم بر روی شیشه نریزید، زیرا باعث ترک خوردن شیشه و کج شدن تیغه‌ها می‌شود.

### ۷-۳ سرویس‌های دوره‌ای مشخصات مایعات مصرفی و شمع موتور

ظرفیت	مشخصات	عناوین
4.3 ± 0.2 لیتر (روغن و فیلتر روغن باید هم‌زمان تعویض شوند)	SM SAE-5W-30	روغن موتور (موتور SQRF4J16)
4 ± 0.2 لیتر (روغن و فیلتر روغن باید هم‌زمان تعویض شوند)	C5 0W-20	روغن موتور (موتور SQRF4J20)
4.7 ± 0.2 لیتر (روغن و فیلتر روغن باید هم‌زمان تعویض شوند)	SM SAE-5W-30 SM SAE-5W-40 SM SAE-10W-40	روغن موتور (موتور SQRD4T20)
4.25 ± 0.2 لیتر	FUCHS Pentosin FFL-7A	روغن گیربکس (گیربکس 730DHB)
6.5 ± 0.1 لیتر (هم‌زمان با روغن، فیلتر محفظه خنک‌کننده هم باید تعویض شود)	KunLun DCTF-7S	روغن گیربکس (گیربکس 738DHA)
7.3 ± 0.2 لیتر	CVTF WCF-1	روغن گیربکس (گیربکس 025CHC)
0.5 لیتر	SAF PD	روغن ترنسفر چرخ دنده (در صورت تجهیز)
0.6 لیتر	SAF CARBON MOD	روغن دیفرانسیل عقب (در صورت تجهیز)
7.5 ± 0.5 لیتر	ضد یخ تمام ارگانیک (LEC-II)	ضد یخ (موتور SQRF4J16)



ظرفیت	مشخصات	عناوین
7.0 ± 0.5 لیتر	ضدیخ تمام ارگانیک (LEC-II)	ضدیخ (موتور SQRD4T20)
/	DOT4	روغن ترمز
/	3707AAG	شمع موتور

### احتیاط

در زمان تعویض روغن گیربکس به شرط آن که گیربکس نشستی روغن نداشته باشد، به همان مقداری که روغن از گیربکس تخلیه می شود باید روغن تازه اضافه شود. برای انجام این کار به نمایندگی مجاز مدیران خودرو مراجعه کنید.

توضیحات	مولفه های گرید روغن
درجه کیفیت روغن	SM
کلمه اختصاری انجمن مهندسان خودروی امریکا	SAE
در دماهای پایین هر چه عدد ویسکوزیته قبل از W کم تر باشد، توانایی سازگاری روغن با سرما قوی تر می شود و عملکرد استارت در هوای سرد نیز بهتر است.	5W
هر چه این شاخص بالاتر باشد، مقاومت روغن در برابر حرارت بالاتر بوده و ویسکوزیته بالایی خواهد داشت. روغن های با ویسکوزیته بالاتر برای موتورهایی که با دورهای بالا کار می کنند، مناسب است.	40

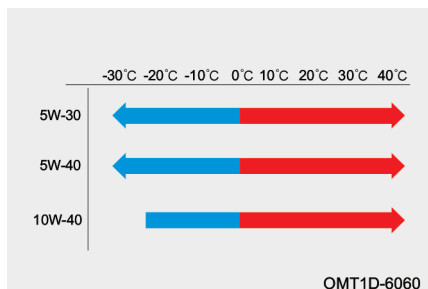

با در نظر گرفتن شرایط آب و هوایی منطقه خود، روغن با سطح کیفی متناسب با منطقه را بر اساس اطلاعات جدول فوق انتخاب کنید. وقتی که دمای محیط خیلی پایین است، اگر از روغن موتور با گرید SM SAE-10W-40 استفاده شود، ممکن است موتور به سختی استارت بخورد. لذا توصیه می‌شود از روغن با گرید SM SAE-5W-30 و یا روغن‌های با درجه ویسکوزیته پایین‌تر استفاده شود. روغن SM SAE-5W-30 از نقطه نظر میزان مصرف روغن نیز توصیه می‌شود.

#### احتیاط

- فقط از مایعات با نوع توصیه شده توسط شرکت مدیران خودرو استفاده کنید. سایر مایعات متفرقه می‌توانند باعث خرابی سیستم‌های مربوطه شوند.
- ظرفیت مایعات در جداول فوق صرفاً به عنوان مرجع می‌باشند. میزان واقعی اضافه کردن مایعات بر اساس شرایط موجود خودرو تعیین می‌شود.
- در زمان تعویض روغن گیربکس اتوماتیک به شرط آن که گیربکس نشستی روغن نداشته باشد، به همان مقداری که روغن از گیربکس تخلیه می‌شود باید روغن تازه اضافه شود. برای انجام این کار به نمایندگی مجاز مدیران خودرو مراجعه کنید.



## فصل ۸. مشخصات فنی خودرو

مشخصات عملکردی موتور	۴۴۶	۸-۱ موقعیت شماره‌های شناسایی خودرو	۴۴۰
مصرف سوخت	۴۴۶	شماره شاسی (VIN)	۴۴۰
سیستم سوخت‌رسانی	۴۴۷	پلاک مشخصات خودرو	۴۴۱
سیستم خنک‌کننده	۴۴۸	شماره موتور	۴۴۱
سیستم تعلیق	۴۴۸	برچسب RF شیشه	۴۴۱
سیستم فرمان	۴۴۸	۸-۲ اطلاعات فنی خودرو	۴۴۲
سیستم ترمز	۴۴۹	ابعاد خودرو	۴۴۲
زوایای چرخ‌ها	۴۵۰	نوع و مدل خودرو	۴۴۳
چرخ و تایر	۴۵۱	وزن خودرو	۴۴۴
باتری	۴۵۲	مشخصات عملکردی خودرو	۴۴۵
مشخصات لامپ چراغ‌ها	۴۵۲		
اجزایی از خودرو که در اندازه‌گیری			
ابعاد خودرو مدنظر قرار نمی‌گیرند	۴۵۳		

## ۸-۱ موقعیت شماره‌های شناسایی خودرو

### شماره شناسی (VIN)

#### ■ محل درج شماره شناسی (VIN) در خودروهای تولیدی

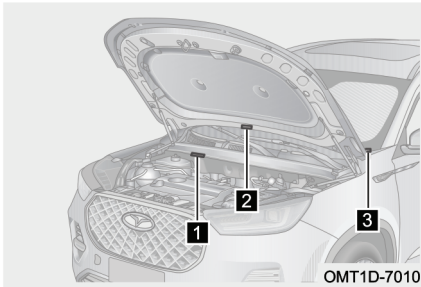

۱ شماره شناسی (VIN) در سمت راست محفظه موتور و در سینی زیر شیشه جلو (شماره ۱ در تصویر مقابل) حک شده است.

۲ شماره شناسی (VIN) در سطح داخلی درب موتور و در لبه عقبی آن (شماره ۲ در تصویر مقابل) حک شده است.

۳ شماره شناسی خودرو (VIN) به صورت یک پلاک در قسمت بالایی و سمت چپ داشبورد (شماره ۳ در تصویر مقابل) نصب شده است و از بیرون خودرو و از زیر شیشه جلو قابل مشاهده است.

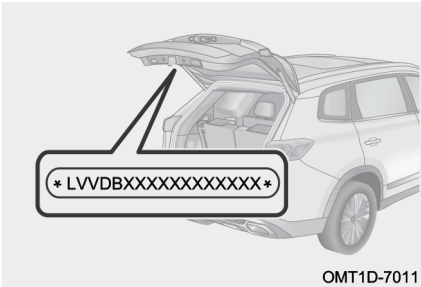

شماره شناسی خودرو (VIN) مطابق با تصویر مقابل بر روی درب صندوق عقب نیز حک شده است.

#### مطالعه

- به علت متفاوت بودن کشورهای تولیدکننده خودروها، ممکن است محل درج شماره VIN نیز متفاوت باشد.
- چنانچه نیاز به خواندن شماره VIN دارید، توصیه می‌شود این کار را از طریق پرسنل آموزش‌دیده نمایندگی مجاز صورت دهید.

### احتیاط

هر گونه اقدامی از قبیل قرار دادن کاور، رنگ کردن، بریدن، جوشکاری و سوراخ کردن شماره VIN و یا نواحی اطراف آن ممنوع است.

### پلاک مشخصات خودرو

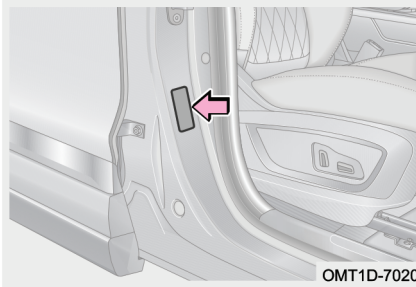

پلاک مشخصات خودرو مطابق با تصویر مقابل بر روی رکاب درب جلو راست نصب شده است.

### شماره موتور

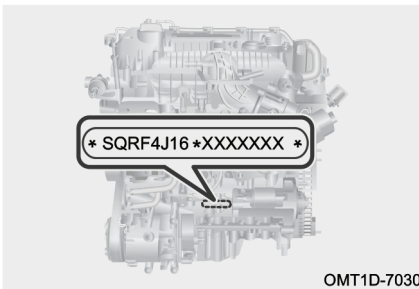

شماره موتور بر روی بلوکه سیلندر و در موقعیت نشان داده شده در تصویر مقابل حک شده است.

### برچسب RF شیشه

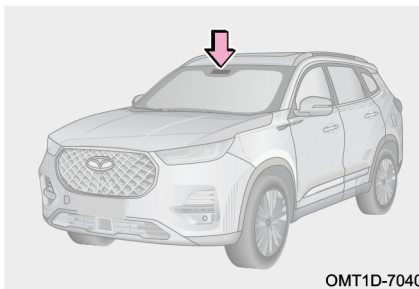

برچسب RF در سمت داخلی شیشه جلو و در پشت آینه داخل کابین نصب شده است که برای انتقال سیگنال‌های رادیو فرکانسی و خواندن شماره شناسایی خودرو به صورت الکترونیکی مورد استفاده قرار می‌گیرد.

## ۲-۸ اطلاعات فنی خودرو

### ابعاد خودرو

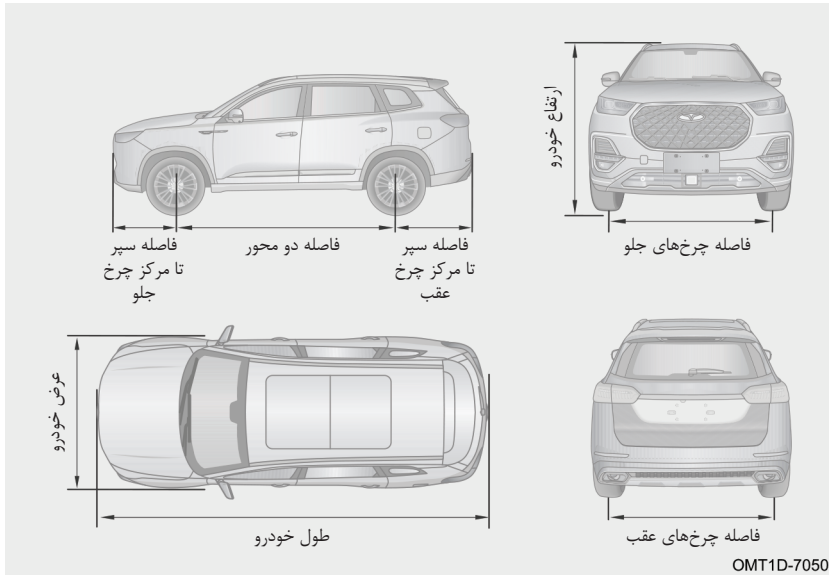

4,722	4,722	طول (mm)	اندازه‌های کلی
1,860	1,860	عرض (mm)	
1,705	1,745	ارتفاع (mm)	
2,710	2,710	فاصله دو محور (mm)	
1,582	1,582	جلو (mm)	فاصله مرکز تا مرکز چرخ‌ها
1,604	1,604	عقب (mm)	
912	912	جلو (mm)	فاصله نوک سپر تا مرکز چرخ
1,100	1,100	عقب (mm)	

### نوع و مدل خودرو

چرخ‌های جلو محرک (۲ × ۴)، فرمان بر روی چرخ‌های جلو، موتور جلو و عرضی، اتاق ۳ محفظه‌ای، ۵ درب، ظرفیت ۵ نفر یا ۷ نفر، اسکلت اتاق یک‌پارچه، فرمان در سمت چپ	چرخ‌های جلو محرک (۲ × ۴)، فرمان بر روی چرخ‌های جلو، موتور جلو و عرضی، اتاق ۲ محفظه‌ای، ۵ درب، ظرفیت ۵ نفر یا ۷ نفر، اسکلت اتاق یک‌پارچه، فرمان در سمت چپ	نوع خودرو
SQRD4T20	SQRF4J16/SQRF4J20	مدل موتور
موتور عمودی، ۴ سیلندر خطی، خنک‌شونده با آب، ۴ زمانه و دارای دو میل سوپاپ در بالای سرسیلندر، مجهز به توربوشارژر و اینترکولر	موتور عمودی، ۴ سیلندر خطی، خنک‌شونده با آب، ۴ زمانه و دارای دو میل سوپاپ در بالای سرسیلندر، مجهز به توربوشارژر و اینترکولر	نوع موتور
انتقال الکترونیکی، ترتیبی و چند نقطه‌ای سوخت	انتقال مستقیم سوخت	نوع سیستم سوخت‌رسانی
025CHC	730 DHB/738 DHA	مدل گیربکس



## وزن خودرو

1,543	1,541	وزن خالص خودرو (Kg)	
886	865	محور جلو (Kg)	توزیع وزن خالص خودرو بین محورها
657	676	محور عقب (Kg)	
2,143	2,143	حداکثر وزن خودرو با بار و سرنشین (Kg)	
1,126	979	محور جلو (Kg)	توزیع حداکثر وزن خودرو با بار و سرنشین بین محورها
1,017	1,164	محور عقب (Kg)	
5	5	ظرفیت سرنشین با راننده (نفر)	

1,580	1,565	وزن خالص خودرو (Kg)	
885	854	محور جلو (Kg)	توزیع وزن خالص خودرو بین محورها
695	711	محور عقب (Kg)	
2,143	2,143	حداکثر وزن خودرو با بار و سرنشین (Kg)	
1,000	993	محور جلو (Kg)	توزیع حداکثر وزن خودرو با بار و سرنشین بین محورها
1,143	1,150	محور عقب (Kg)	
7	7	ظرفیت سرنشین با راننده (نفر)	

### ⚠ هشدار

مقادیر جدول فوق را رعایت کنید و از وارد آوردن بار بیش‌تر از حداکثر وزن قابل تحمل به خودرو اجتناب کنید. در غیر این صورت کنترل خودرو و کارایی سیستم ترمز تحت تاثیر قرار گرفته و ممکن است باعث بروز سانحه و مصدومیت شود.

### مشخصات عملکردی خودرو

145	167/145	حداقل فاصله خودرو از زمین (mm)		پارامترهای حرکت خودرو
11.2	11.2	چرخش به چپ (m)	حداقل شعاع	
11.2	11.2	چرخش به راست (m)	دور زدن (m)	
20	20	حداکثر شیب قابل قبول جاده برای قسمت جلو (°)		
17	17	حداکثر شیب قابل قبول جاده برای قسمت عقب (°)		
20	20	بدون بار (°)	زاویه رمپ‌خور	
16	16	با بار (°)		
180	200	حداکثر سرعت خودرو (km/h)		مشخصات
45	47	حداکثر شیب قابل صعود (%)		سرعت



### مشخصات عملکردی موتور

SQRD4T20	SQRF4J20	SQRF4J16	مدل موتور
83.5	80.5	77	قطر دهانه سیلندر (mm)
90	98.12	85.8	کورس پیستون (mm)
1,971	1,998	1,598	حجم جابه‌جایی موتور (mL)
9.5 : 1	10.2:1	9.9:1	نسبت تراکم
125	187	145	قدرت موتور (kw)
5,500	5,500	5,500	دور قدرت موتور (r/min)
250	375	290	حداکثر گشتاور موتور (N.m)
2,000-4,000	1,750-4,000	2,000 – 4,000	دور موتور برای حداکثر گشتاور موتور (r/min)

### مصرف سوخت

L/100km	مصرف سوخت
11.9	میزان مصرف سوخت شهری
7.4	میزان مصرف سوخت برون‌شهری
9.0	میزان مصرف سوخت ترکیبی

میزان مصرف سوخت خودرو ارتباط مستقیمی با شیوه رانندگی، شرایط جاده‌ای، شرایط آب و هوایی، میزان بار وارده به خودرو، استفاده از تجهیزات جانبی و نحوه استفاده و نگهداری خودرو دارد.

## سیستم سوخت رسانی

بنزین بدون سرب با عدد اکتان ۹۱ یا بالاتر	نوع سوخت*
بنزین بدون سرب با عدد اکتان ۹۲ یا بالاتر	
بنزین بدون سرب با عدد اکتان ۹۵ یا بالاتر (بنزین سوپر بدون سرب)	
E22-E100	
باک پلاستیکی	نوع باک بنزین
۵۱ لیتر / ۵۷ لیتر / ۶۰ لیتر	ظرفیت باک بنزین
پمپ بنزین برقی	نوع پمپ بنزین

\*: از بنزین با نوع توصیه شده توسط شرکت مدیران خودرو استفاده کنید.

 مطالعه

در خودروهای مجهز به کاتالیست کانورتر فقط بنزین بدون سرب قابل استفاده است. به منظور جلوگیری از اشتباه در پر کردن باک با نوع دیگر بنزین، طراحی ویژه‌ای برای دهانه لوله ورودی باک در نظر گرفته شده است، به طوری که فقط با نازل‌های استاندارد مخصوص بنزین بدون سرب بتوان باک را پر کرد.

 احتیاط

- فقط از بنزین با نوع توصیه شده توسط شرکت مدیران خودرو استفاده کنید.
- استفاده از بنزین با ویژگی‌های متفاوت از ویژگی‌های توصیه شده، باعث خرابی موتور خواهد شد. آسیب‌های وارده به موتور ناشی از استفاده از بنزین متفرقه تحت پوشش گارانتی نخواهد بود.
- استفاده از بنزین سرب‌دار باعث می‌شود تا کاتالیست کانورتر کارایی خود را از دست بدهد و سیستم کنترل آلاینده‌ها به درستی کار نکند.
- اگر به صورت تصادفی بنزین سرب‌دار در باک بریزید (حتی به میزان اندک) و موتور را روشن کنید، کاتالیست کانورتر دچار ایراد دائمی خواهد شد. در صورت اتفاق افتادن چنین وضعیتی هر چه سریع‌تر جهت بازدید و رفع ایراد به نمایندگی مجاز مدیران خودرو مراجعه کنید.



### سیستم خنک کننده

SQRF4J16 / SQRF4J20 / SQRD4T20	مدل موتور
رادیاتور با لوله‌های آلومینیومی	نوع رادیاتور

### سیستم تعلیق

تعلیق مستقل از نوع مک فرسون، ارتفاع غیر قابل تنظیم، دارای میل تعادل، دارای فنر لول مخروطی و کمک فنر تلسکوپی	تعلیق جلو
تعلیق مستقل چند اهرمی، ارتفاع غیر قابل تنظیم، دارای میل تعادل و دارای فنر لول مخروطی و کمک فنر تلسکوپی	تعلیق عقب

### سیستم فرمان

سیستم فرمان برقی	نوع سیستم فرمان	
۳۸۷,۵	قطر غربلیک فرمان (mm)	
شانه‌ای - پینیونی	نوع جعبه فرمان	
دارای قابلیت ارتجاعی و خاصیت جذب ضربه	نوع تلسکوپی فرمان	
۳۴	در جهت بالا - پایین (mm)	قابلیت تنظیم
۴۰	در جهت جلو - عقب (mm)	غربلیک فرمان

## سیستم ترمز

ترمز دیسکی	چرخ جلو	نوع ترمز
ترمز دیسکی	چرخ عقب	
بوستر خلایی	بوستر ترمز	
ترمز پارک برقی که بر روی چرخ‌های عقب اعمال می‌شود	ترمز پارک	
$\leq 25 \text{ mm}$	مقدار مجاز خلاصی پدال ترمز	
ضخامت دیسک نو چرخ جلو: 25mm؛ حداقل ضخامت قابل قبول: 22.5mm ضخامت لنت ترمز نو چرخ جلو: 11mm؛ حداقل ضخامت قابل قبول: 2mm ضخامت دیسک نو چرخ عقب: 10mm؛ حداقل ضخامت قابل قبول: 8mm ضخامت لنت ترمز نو چرخ عقب: 10.2mm؛ حداقل ضخامت قابل قبول: 2mm	ضخامت قابل قبول لنت ترمز و دیسک چرخ‌ها	

 هشدار

- اگر بار وارده به سیستم ترمز زیاد است، هم‌زمان با تعویض لنت ترمزها باید روغن ترمز نیز تعویض شود.
- وقتی روغن ترمز اضافه می‌کنید، مطمئن شوید که روغن کاملا تمیز است زیرا در صورت ورود آلودگی به سیستم ترمز، کارایی آن پایین می‌آید.



## زوایای چرخ‌ها

$-25' \pm 45'$	کمپر	چرخ جلو
$4^{\circ}28' \pm 60'$	کستر	
$13^{\circ}43' \pm 60'$	کینگ پین	
$5' \pm 5'$	تو - این	
$-42' \pm 30'$	کمپر	چرخ عقب
$5' \pm 10'$	تو - این	
$\leq 3 \text{ m/km}$	میزان انحراف از مسیر مستقیم در هر کیلومتر	

## چرخ و تایر

235/50R18، 235/55R18، 215/60 R17، 235/50R19، T125/80R17 (برای چرخ زاپاس)	مدل تایر	
19X7J، 18X7.5J، 17X6.5J 17X4T (برای چرخ زاپاس)	مدل رینگ چرخ	
230	چرخ جلو	فشار باد چرخ‌ها در حالت سرد و بدون بار (kPa)
230	چرخ عقب	
420	چرخ زاپاس	
130±10 N.m	گشتاور سفت کردن پیچ چرخ	
ماکزیمم نابالانسی مجاز باقی‌مانده (تولرانس بالانس): وزنه بالانس نوع گیره‌ای $\geq 8$ گرم وزنه بالانس نوع چسبی $\geq 10$ گرم	الزامات بالانس دینامیکی چرخ در خودروهایی که برای حداکثر سرعت بالاتر از 100km/h طراحی شده‌اند	
سایز تائیری که قابلیت نصب زنجیر چرخ را دارد: 215/60R17 سایز رینگی که قابلیت نصب زنجیر چرخ را دارد: 17X6.5J	زنجیر چرخ فقط بر روی چرخ جلو قابل نصب است که باید تایر مخصوص نیز بر روی چرخ نصب باشد، از این تایر برای خودروهایی چهارچرخ محرک هم می‌توان استفاده کرد	

### مطالعه

مقادیر فشار باد تایر درج شده در جدول فوق برای تایر سرد می‌باشد. زمانی که تایر گرم می‌شود، فشار باد آن مقداری افزایش می‌یابد که طبیعی بوده و نیازی به کم کردن باد وجود ندارد.

### احتیاط

- فشار باد تایرها را حداقل یک بار در ماه کنترل کنید. صحیح بودن فشار باد تایر برای سرعت‌های بالا دارای اهمیت زیادی است.
- برچسب راهنمای فشار باد تایر جهت اطلاع شما بر روی ستون وسط سمت راننده نصب شده است. جهت اطلاع از مقادیر استاندارد فشار باد تایرها می‌توانید به آن مراجعه کنید.

### باتری

12V 70Ah	نوع باتری
----------	-----------

### مشخصات لامپ چراغ‌ها

توصیه برای تعویض	مشخصات	نام لامپ
توصیه می‌شود لامپ چراغ‌ها توسط نمایندگی مجاز مدیران خودرو تعویض شود	LED	لامپ چراغ جلو
	LED	لامپ چراغ مه‌شکن جلو
	LED	لامپ چراغ مه‌شکن عقب
	LED	لامپ چراغ روز
	LED	لامپ چراغ کوچک جلو
	LED	لامپ چراغ کوچک عقب
	LED	لامپ چراغ ترمز

نام لامپ	مشخصات	توصیه برای تعویض
لامپ چراغ ترمز وسط	LED	توصیه می‌شود لامپ چراغ‌ها توسط نمایندگی مجاز مدیران خودرو تعویض شود
لامپ چراغ دنده عقب	LED	
لامپ چراغ راهنمای جلو	LED	
لامپ چراغ راهنمای جانبی	4414AA 605ACM	
لامپ چراغ راهنمای عقب	LED	
لامپ چراغ پلاک	605ABW	

### اجزایی از خودرو که در اندازه‌گیری ابعاد خودرو مد نظر قرار نمی‌گیرند

اجزایی که شامل اندازه‌گیری طول خودرو نیستند

اجزا و قطعات زیر تاثیری بر وزن خودرو نداشته و اندازه آن‌ها بیش‌تر از ۵۰ میلی‌متر از انتهای جلو و عقب خودرو فراتر نمی‌رود و شعاع لبه و گوشه‌های آن‌ها کم‌تر از ۵ میلی‌متر نیست:

- برف پاک‌کن و شیشه‌شور
- علائم شناسایی و برچسب‌های بیرونی مانند علائم تجاری، نام کارخانه، نام و نوع مدل، نوع سیستم کنترل آلاینده‌ها، نوع گیربکس و سایر علائم شناسایی خودرو.
- چراغ‌ها و دستگاه‌های هشداردهنده
- بلوک‌های لاستیکی ضربه‌گیر
- سایه‌بان‌های بیرونی
- مهر و موم‌های گمرکی و محافظ آن‌ها
- ابزارهایی که برای نصب چادر ماشین مورد استفاده قرار می‌گیرند
- تجهیزات قفل‌کننده مانند دستگیره، لولا، ریموت کنترل، کلید و غیره
- پله (یا نردبام)، پایه‌ای که برای بالا رفتن از خودرو مورد استفاده قرار می‌گیرد، دستگیره‌هایی که برای کمک به تمیز کردن شیشه‌ها مورد استفاده قرار می‌گیرد



- لوگو و آرم عقب

- تریلر و تجهیزات بکسل کردن

- لوله آگزوز

### اجزایی که شامل اندازه گیری عرض خودرو نیستند

- تجهیزات مربوط به دید غیرمستقیم

- تابلوی سرویس مدرسه در زمان غیر کاری

اجزا و قطعات زیر تاثیری بر وزن خودرو نداشته و اندازه یک طرف آن‌ها بیش تر از ۵۰ میلی متر از یک سمت خودرو فراتر نمی رود و شعاع لبه و گوشه های آن‌ها کم تر از ۵ میلی متر نیست:

- علایم شناسایی و برچسب های بیرونی مانند علایم تجاری، نام کارخانه، نام و نوع مدل، نوع سیستم کنترل آلاینده، نوع گیربکس و سایر علایم شناسایی خودرو.

- چراغ ها و دستگاه های هشداردهنده

- بلوک های لاستیکی ضربه گیر

- مهر و موم های گمرکی و محافظ آن‌ها

- ابزارهایی که برای نصب چادر ماشین مورد استفاده قرار می گیرند

- کانال تخلیه آب: کانال هایی که برای هدایت آب باران از بالای درب راننده (یا شیشه درب راننده) و درب سرنشین در دو طرف شیشه جلو نصب می شود.

- قسمت های بیرون زده از گل پخش کن ها

- پلکان های جمع شونده، تجهیزات ورود و خروج معلولان به اتوبوس، بالابرها و سایر تجهیزات مشابه که قابل جمع و باز شدن هستند.

- تجهیزات قفل کننده مانند دستگیره، لولا، ریموت کنترل، کلید و غیره

- دستگاه اعلام هشدار خرابی تایر

- نشانگر فشار باد تایر

- قسمت های تغییر شکل یافته از تایر که بالاتر از نقطه تماس بین تایر و زمین بایستد

- تجهیزات کمکی حرکت در دنده عقب



- دنباله لوله اگزوز یا سر اگزوز
- اجزایی که شامل اندازه‌گیری ارتفاع خودرو نیستند:
- قسمت‌های پلاستیکی آنتن
- اجزا و قطعاتی که تاثیری بر وزن خودرو ندارند:
- کانال هواکش
- تجهیزات مربوط به دید غیرمستقیم
- تجهیزات ذخیره برق در خودروهای برقی (شامل لوازم ثابت‌کننده آن‌ها)
- بال عقب خودرو که قابل جدا شدن و یا جمع شدن هستند، به طوری که طول باز شده و جمع شده آن به ترتیب بیش‌تر از ۲۰۰۰ میلی‌متر و ۲۰۰ میلی‌متر نباشد.
- تخته تخلیه بار از قسمت عقب خودرو، رمپ ورود و خروج معلولان یا نظایر آن که طول باز شده آن‌ها از ۳۰۰ میلی‌متر تجاوز نکند.
- نردبام مخصوص قسمت عقب خودرو